

# RAIDER PRO



**R20 System**



## RAIDER<sup>®</sup> Pro

- Резачка акумулаторна с батерия и зарядно
- Cordless chain saw with battery and charger
- Ferăstraie fără fir fără perii
- Бөжичен моторна пила
- Akumulatorska motorna testera
- Brezžična motorna žaga
- Επαναφορτιζόμενο αλυσοπρίοно
- Аккумуляторная цепная пила
- Akumulatorska motorna pila
- Scie à chaîne sans fil
- Motosega a batteria
- Čenojo
- Motosserra















### Contents

6	BG	схема
8	BG	оригинална инструкция за употреба
21	EN	original instructions' manual
32	RO	instrucțiuni
43	MK	упатство за употреба
55	SR	uputstva za upotrebu
66	SL	Navodila za uporabo
76	EL	μετάφραση του πρωτοτύπου των οδηγιών χρήσης
88	RU	инструкция по применению
100	HR	Navodila za uporabo
110	FR	manuel d'instructions
122	IT	manuale delle istruzioni

RDP-SCHS20  
Set  
USER'S MANUAL



**RAIDER**  
Pro**R20 System**

	Art. No.	Item Description
	030130	R20 Cordless Drill Li-ion 2 speed 13 mm 44 Nm Set RDP-SCD20
	030220	R20 Cordless Drill Li-ion 2 speed 13 mm 44 Nm Set RDP-SCD20S
	030131	R20 Cordless Hammer Drill-Driver Li-ion 2 speed 13 mm 50Nm Set RDP-SCDI20
	030217	R20 Cordless Hammer Drill Li-ion 2 speed 13 mm 50Nm Set RDP-SCDI20S
	030222	R20 Auto touch cordless drill Set RDP-SCDA20
	030159	R20 Brushless cordless drywall screwdriver Set RDP-SBES20
	030132	R20 Cordless Hex Impact Driver Li-ion 1/4" 180 Nm Set RDP-SHID20
	030133	R20 Cordless Impact Wrench Li-ion 1/2" 250 Nm Set RDP-SCIW20
	030134	R20 Cordless Impact Wrench Li-ion 1/2" 400 Nm 5 speed Set RDP-SCIW20-5
	030221	R20 Cordless Impact Wrench Li-ion 1/2" 400 Nm 5 speed Set RDP-SCIW20S
	030151	R20 Cordless Rotary Hammer Brushless Li-ion SDS-plus Set RDP-SBRH20
	030135	R20 Cordless Rotary Hammer Li-ion SDS-plus Set RDP-SRH20
	030136	R20 Cordless Angle Grinder Li-ion Ø125mm 10000min-1 Set RDP-SBAG20
	030223	R20 Brushless Cordless Angle Grinder Li-ion Ø125mm 11500min-1 Set RDP-SBAG20S

	Art. No.	Item Description
	030152	R20 Cordless Mixer Li-ion Set RDP-SHM20
	030137	R20 Cordless Jig Saw Li-ion quick 80mm Set RDP-SJS20
	030138	R20 Cordless Reciprocating Saw Li-ion quick Set RDP-SRS20
	030139	R20 Cordless Circular Saw Li-ion Ø165x20 mm 24T 4200 min <sup>-1</sup> laser Set RDP-SCS20
	163143	Circular Saw Blade Tungsten Carbide Tipped Ø165x20 mm 24T
	030140	R20 Cordless Random Orbit Sander Li-ion Ø125 mm variable speed Set RDP-SRSA20
	030141	R20 Cordless Multi-Tool Li-ion 3° variable speed quick Set RDP-SOMT20
	030154	R20 Cordless Glue gun Li-ion ø11 Set RDP-SGLG20
	030160	R20 Cordless heat gun Li-ion Set RDP-SHG20
	030153	R20 Cordless stapler comb Li-ion Set RDP-SST20
	074202	R20 Пистолет за боя акум. Li-ion Ø1.5 1.8 2.2 mm 1 L Set RDP-SSGC20
	039706	R20 Adapter USD with lamp for series RDP-R20 System
	075328	R20 Lawn mower Li-ion 360 mm 35L Set RDP-SLM20

 		
	Art. No.	Item Description
	075711	R20 Cordless brush cutter with blade and trimmer head detachable shaft RDP-SBBC20 Set
	075712	Pole saw head tube for RDP-SBBC20
	075713	Hedge trimmer head with tube for RDP-SBBC20
	075545	R20 Cordless trimmer Li-ion 300 mm Set RDP-SCBC20
	075707	R20 Cordless hedge trimmer Li-ion 510 mm Set RDP-SCHT20
	075708	R20 Cordless pole saw Li-ion 510 mm set RDP-SPS20
	075710	R20 Cordless chain saw Li-ion 200 mm set RDP-SCS20
	030155	R20 Cordless chain saw brushless 350 mm (14") Set RDR-SBCS20
	090319	R20 Cordless wet and dry cleaner Set RDR-SDWC20
	090320	R20 Ash cleaner Set RDR-SWC20
	030211	Cordless Drill Li-ion 2 speed 13 mm 44 Nm 20 V 1.5 Ah 1 h RDP-SCD20 Set
	030219	Cordless Drill Li-ion 2 speed 13 mm 44 Nm 20 V 1.5 Ah 1 h RDP-SCD20S Set
	030215	R20 Brushless cordless drill Set RDP-SBCDA20 Set
	030208	Cordless Hammer Drill-Driver Li-ion 2 speed 13mm 50Nm 20 V 2x2 Ah 1 h in Case RDP-SCDI20 Set
	030216	Cordless Hammer Drill Li-ion 2 speed 13mm 50Nm 20 V 2x2 Ah 1 h in Case RDP-SCDI20S Set

RAIDER <sup>®</sup> Pro			R20 System
	Art. No.	Item Description	
	030209	Cordless Angle Grinder Li-ion Ø125mm 10000min-1 20 V 2 Ah 1 h in Case RDP-SBAG20 Set	
	030224	R20 Brushless Cordless Angle Grinder Li-ion Ø125mm 11500min-1 Set RDP-SBAG20S	
	030210	Cordless Jig Saw Li-ion quick 80mm 20 V 2 Ah 1 h in Case RDP-SJS20 Set	
	075709	R20 Cordless chain saw Li-ion 200 mm set RDP-SCS20	
	090315	R20 Ash cleaner Set RDR-SWC20	
	032120	R20 System Starter Kit Li-ion 2 Ah 1h for series RDP-R20 System	
	131110	R20 Battery Pack Li-ion 20 V 1.5 Ah for series RDP-R20 System	
	131152	R20 Battery Pack Li-ion 20 V 2 Ah for series RDP-R20 System	
	131153	R20 Battery Pack Li-ion 20 V 4 Ah for series RDP-R20 System	
	131157	R20 Батерия Li-ion 20 V 6 Ah за серията RDP-R20 System	
	039703	R20 Battery and Charger for series RDP-R20 System	
	039704	R20 Rapid Charger for series RDP-R20 System	
	039707	R20 Dual Charger for series RDP-R20 System 2x3 A	

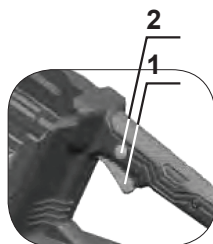
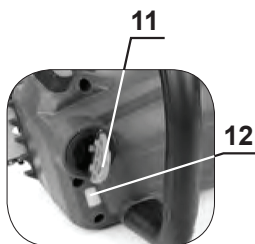
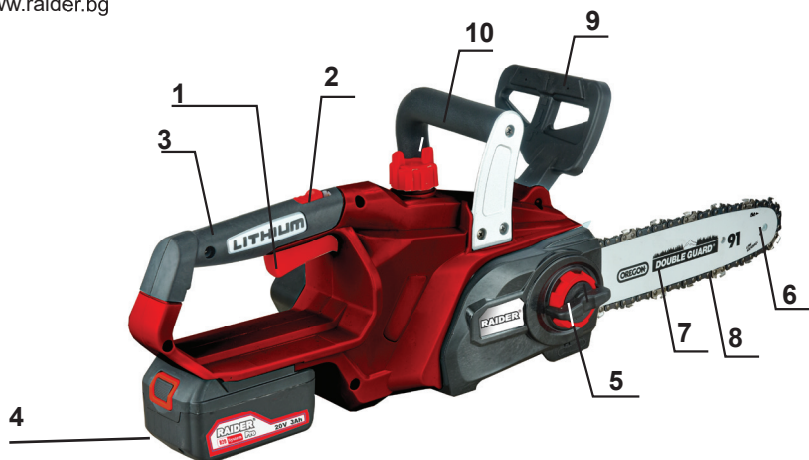

Изобразени елементи:

1. Пусков прекъсвач.
2. Блокировка на пусковия прекъсвач (против неволно включване).
3. Задна ръкохватка.
4. Акумулаторна батерия.
5. Система за безключово опъване на веригата.
6. Зъбно колело ("звездочка") на водещата шина.
7. Водеща шина.
8. Режеща верига.
9. Лост на спирачката и предпазител на ръката.
10. Предна ръкохватка.
11. Капачка на резервоара за масло за смазване на веригата.
12. Индикатор за нивото на масло за смазване на веригата.

Description of drawing:

1. On/Off Switch.
2. Switch lock button.
3. Rear handle.
4. Battery.
5. Lever for fastening adjustment for chain.
6. Nose sprocket.
7. Guide bar.
8. Saw chain.
9. Chain brake lever / front hand guard.
10. Front handle.
11. Oil tank cap.
12. Oil level indicator.

## Описание на пиктограмите: (Symbols on the chain saw:)



Преди работа с машината прочетете инструкциите за употреба.  
Read operating instructions and make certain you understand them thoroughly before using the chain saw.



Винаги работете с антифони, предпазни очила или маска за лице и предпазна каска.  
Always use approved helmet, hearing protection, safety goggles or face mask.



Работете с безопасно работно облекло.  
Protective clothing must be worn.



Работете с предпазни ботуши с допълнително защитно покритие, метални бомбета и грайферно ходило.  
Protective footwear must be worn. Approved safety boots with protective reinforcement, steel toecap and non-slip soles.



Работете с предпазни ръкавици с допълнително защитно покритие.  
Safety gloves must be worn. Approved gloves with protective reinforcement.



Предпазвайте машината от дъжд и влага.  
Do not expose saw to rain or moisture.



Внимание! Верижните триони са опасни машини! Невнимателната или неправилна работа с тях може да доведе до сериозни телесни повреди или смърт.  
CAUTION! Chain saws are dangerous! Careless or improper use can result in serious or fatal injury!



Внимание! Откатът се поражда внезапно и без предупреждение. Може да е толкова силен, че да запрати верижния трион назад към оператора. При въртяща се верига това може да причини сериозна телесна повреда и дори смърт. Операторите задължително трябва да се запознаят с причините за отката, за да бъдат внимателни и да DANGER!

Kickbacks occur suddenly and without warning. A kickback may be violent enough to throw a chainsaw back at the user. A running chain can inflict severe and even fatal injury. It is imperative for users to be familiar with the causes of kickbacks in order to exercise the proper care and use working techniques to prevent kickback.

## Оригинална инструкция за употреба

Уважаеми потребители,

Поздравления за покупката на машина от най-бързо развиващата се марка за електрически, бензинови и пневматични машини - RAIDER. При правилно инсталиране и експлоатация, RAIDER са сигурни и надеждни машини и работата с тях ще Ви достави истинско удоволствие. За Вашето удобство е изградена и отлична сервизна мрежа с 45 сервиза в цялата страна.

Преди да използвате тази машина, моля, внимателно се запознайте с настоящата "Инструкция за употреба".

В интерес на Вашата безопасност и с цел осигуряване на правилната ѝ употреба, прочетете настоящите инструкции внимателно, включително препоръките и предупрежденията в тях. За избягване на ненужни грешки и инциденти, важно е тези инструкции да останат на разположение за бъдещи справки на всички, които ще ползват машината. Ако я продадете на нов собственик то "Инструкцията за употреба" трябва да се предаде заедно с него, за да може новия ползвател да се запознае със съответните мерки за безопасност и инструкциите за работа.

"Евромастер Импорт Експорт" ООД е упълномощен представител на производителя и собственик на търговската марка RAIDER. Адресът на управление на фирмата е гр. София 1231, бул. "Ломско шосе" 246, тел. +359 700 44 155, www.raider.bg; www.euromasterbg.com; e-mail: info@ euromasterbg.com. От 2006 година във фирмата е въведена системата за управление на качеството ISO 9001:2008 с обхват на сертификацията: Търговия, внос, износ и сервиз на професионални и хоби електрически, пневматични и механични инструменти и обща железария. Сертификатът е издаден от Moody International Certification Ltd, England.

## Технически данни

параметър	мерна единица	стойност
Модел	-	RDP-SCHS20
Акумулаторен верижен трион		
Номинално напрежение	V DC	20
Тип на акумулаторните елементи на батерията	-	Li-ion
Капацитет на батерията	Ah	3
Брой на клетките на батерията	-	5
Време за зареждане на акумулаторната батерия	h	1
Напрежение	V DC	20
Брой на водещите звена на веригата	-	40
Стъпка на веригата	inch "	3/8
Дебелина на водещите звена на веригата	inch" (mm)	.050 (1.3)
Масло за веригата	-	EP90
Обем на резервоара за масло	ml	220
Скорост на веригата на триона (без натоварване)	m/s	5.6
Време за задействане на спирачката	s	0.12
Препоръчителни дължини на водещата шина		250 mm, (10")
Дължина на рязане с водеща шина 350 mm (14")	mm	340
Дължина на рязане с водеща шина 400 mm (16")	mm	390



Зарядно устройство		
параметър	мерна единица	стойност
Номинално захранващо напрежение	V AC	230
Честота на променливия ток	Hz	50
Клас на защита	-	II

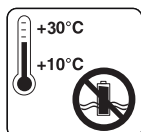

Съхранявайте акумулаторната батерия само в сухи помещения при температура на въздуха от + 10 ° C до + 30 ° C.

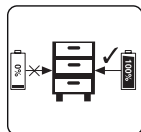

Съхранявайте батерията само в заредено състояние (заредена най-малко на 40%).

#### 16.1. Зареждане на литиевата акумулаторна батерия.

Извадете акумулаторната батерия от ръкохватката, натиснете бутона надолу, за да направите това. Внимавайте за напрежението на захранващата мрежа при зареждане на батерията! Напрежението на захранващата мрежа трябва да съответства на данните, посочени на табелката на зарядното устройство. Уреди, обозначени с 230V, могат да бъдат захранвани и с напрежение 220V. Зеленият светодиод ще започне да премигва. Притиснете акумулаторната батерия в зарядното устройство.

Виж таблицата с обяснения:

Състояние на индикатора		Обяснение и действия
Червен LED	Зелен LED	"Готов за употреба Зарядното устройство е свързано към електрическата мрежа и е готово за употреба; В него няма поставена акумулаторна батерията."
Не свети	Свети	
Свети	Не свети	"Зареждане Зарядното устройство зарежда батерията "
Не свети	Свети	"Батерията е заредена и готова за използване. Време за зареждане за 2.0 Ah батерия: 60 минути  Действие: Извадете батерията от зарядното устройство. Изключете зарядното устройство от захранващата мрежа."

Ако акумулаторната батерия не може да зарежда, проверете следното:

- напрежение на контакта
- дали прави добър контакт с контактите на зарядното устройство

Ако акумулаторната батерия продължи да не може да се зарежда, посетете оторизиран сервиз на RAIDER.

За да сте сигурни, че литиево-йонната акумулаторна батерия ще осигури продължителна работа, трябва да я презареждате незабавно. Трябва да презареждате акумулаторната батерия, когато забележите, че мощността на акумулаторния инструмент намалее.

16.2. Индикатор за капацитета на акумулаторната батерия.

Натиснете бутон на индикатора за капацитета на батерията. Той показва състоянието на заряда на батерията, като се използват 3 светодиода.

Всички 3 светодиода светят: Батерията е заредена

2 светодиода светят: Батерията има достатъчно останал заряд

1 светодиод свети: Батерията е изтощена, заредете батерията

Всички светодиоди премигват: Батерията се е разредила напълно и е дефектирала. Не използвайте или зареждайте дефектирала акумулаторна батерия.

#### 1. Общи указания за безопасна работа.

Прочетете внимателно всички указания. Неспазването на приведените по-долу указания може да доведе до токов удар, пожар и/или тежки травми. Съхранявайте тези указания на сигурно място.

##### 1.1. Безопасна експлоатация на електрическите верижни триони.

Предупреждение!

На лицата непознати с текста на инструкцията не се разрешава да използват верижния трион.

Електрическият трион може да бъде употребяван само за рязане на дървесина.

Потребителят поема целия риск в случай на употреба на триона за други цели осъзнавайки, че това може да бъде опасно.

Производителят не носи отговорност за щети произлизащи от неправилната експлоатация на верижния трион.

##### 1.2. Работно място.

На работното място следва да се поддържа ред и да се осигури добро осветление.

Безпорядъкът и лошото осветление могат да доведат до нещастни случаи особено при употребата на верижни триони.

Да не се допускат деца и странични наблюдатели до работното място.

Невниманието на оператора може да доведе до загубата на контрол върху машината.

##### 1.3. Безопасност при работа с електрически ток.

Предпазвайте верижния трион си от дъжд и влага.

Проникването на вода в верижния трион повишава опасността от токов удар.

##### 1.4. Лична безопасност.

Трябва да се използват лични предпазни средства. Работен гащеризон, предпазни очила, предпазни обувки, предпазна каска, антифони и кожени ръкавици. Използването при определени условия на защитни средства намалява риска от телесни увреждания.

Не надценявайте своите възможности. Трябва през цялото време да стоите стабилно и да пазите равновесие. Това улеснява контрола над триона при непредвидени ситуации.

Не се разрешава носенето на свободно висящи дрехи или бижута. Косата, дрехите и ръкавиците трябва да са далече от движещите се части. Свободно висящите дрехи, бижутата и косата могат да се заплетат в подвижните части.

##### 1.5. Транспорт и съхраняване.

Пренасяйки триона трябва да сложите предпазния кожух на режещата верига и да включите спирачката на веригата. Пренасянето на включен и незащитен трион може да доведе до телесни увреждания.

Триона трябва да се пренася, като се държи за предната ръкохватка. Държането на триона за други места не е сигурно и може да причини наранявания..

Триона трябва да се проверява. Проверявайте закрепването на подвижните елементи, дали няма повредени части. В случай, че бъдат констатирани повреди, необходимо е те да бъдат отстранени преди употребата на триона. Неправилният начин на поддръжка на машината може да бъде причина за много нещастни случаи.

Режещата верига трябва да бъде чиста и с остри режещи ръбове. Редовното острене на веригата намалява риска от заклещване и улеснява работата.

## 1.6. Експлоатация и поддръжка.

Трябва периодично да се проверява правилното функциониране на спирачката на триона. Неизправната спирачка може да доведе до не изключване на режещата верига при опасни ситуации.

### 1.7. Безопасност при работа.

1.7.1. Бъдете концентрирани, следете внимателно действията си и постъпвайте предпазливо и разумно. Не използвайте верижния трион, когато сте уморени или под влиянието на наркотични вещества, алкохол или упойващи лекарства.

Един миг разсеяност при работа с верижния трион може да има за последствие изключително тежки наранявания.

1.7.2. Избягвайте опасността от включване на верижния трион по невнимание. Когато носите верижния трион, държете пръста си върху пусковия прекъсвач, съществува опасност от възникване на трудова злополука.

1.7.3. Преди да включите верижния трион, се уверете, че сте отстранили от него всички помощни инструменти и гаечни ключове.

Помощен инструмент, забравен на въртящо се звено, може да причини травми.

1.7.4. Избягвайте неестествените положения на тялото. Работете в стабилно положение на тялото и във всеки момент поддържайте равновесие. Така ще можете да контролирате верижния трион по-добре и по-безопасно, ако възникне неочаквана ситуация.

1.7.5. Съхранявайте верижния трион на места, където не може да бъде достигнат от деца. Не допускайте трионът да бъде използван от лица, които не са запознати с начина на работа с него и не са прочели тези инструкции. Когато е в ръцете на неопитни потребители, верижния трион може да бъде изключително опасен.

1.7.6. Поддържайте верижния си трион грижливо. Проверявайте дали подвижните звена функционират безукорно, дали не заклинват, дали има счупени или повредени детайли, които нарушават или изменят функциите на верижния трион. Преди да използвате верижния трион, се погрижете повредените детайли да бъдат отремонтирани. Много от трудовите злополуки се дължат на недобре поддържани електроинструменти и уреди.

1.7.7. Никога не оставяйте верижния трион, преди работният инструмент да спре напълно въртенето си. Въртящият се инструмент може да допре до предмет, в резултат на което да загубите контрол над верижния трион.

1.7.8. Редовно почиствайте вентилационните отвори на Вашия верижния трион.

1.7.9. Не използвайте верижния трион в близост до леснозапалими материали. Летящи искри могат да предизвикат възпламеняването на такива материали.

1.7.10. Никога не поставяйте ръцете си в близост до въртящи се работни инструменти. Ако възникне откат, инструментът може да Ви нарани.

1.7.11. Бъдете особено внимателни в края на рязането. При липса на съпротивление, каквото оказва обработвания материал, трионът пада по инерция и може да причини наранявания.

1.7.12. При продължителна работа Вие може да почувствате изтръпване на пръстите или ръцете. При това положение трябва да прекъснете работа и да направите необходимата Ви почивка, тъй като с изтръпнали ръце не можете да направлявате добре триона.

1.7.13. При появяването на признаци на преумора следва веднага да прекъснете работата.

1.7.14. Трионът може да бъде обслужван само от едно лице. Всички останали лица трябва да се намират далече от зоната на действие на верижния трион. Това се касае особено за деца и животни.

1.7.15. При включването на триона режещата верига не трябва да се опира до материала предназначен за обработка и да се докосва до каквото и да било. Тя трябва да е свободна до достигане на необходимите обороти на машината.

1.7.16. По време на работа дръжете триона здраво с двете ръце за двете ръкохватки. Заемете устойчива позиция.

1.7.17. Преди да започнете работа трябва да изключите спирачката на веригата (изтеглете лоста към себе си). Той изпълнява ролята и на предпазна преграда на ръката.

1.7.18. Верижният трион се изважда от обработвания материал само при движеща се режеща верига.

1.7.19. При рязане на "бичен" дървен материал и/или на тънки клони използвайте подпора ("магаре"). Не режете няколко дъски едновременно сложени една върху друга, както и материал държан от друго лице или подпиран с крак. Това е изключително опасно!

1.7.19. Закрепявайте здраво дългите обработвани елементи.

1.7.20. При наклонен терен стойте обърнати с лице към наклона по време на рязането.

1.7.21. При рязане през цялата ширина винаги използвайте опорните шипове като подпора.

1.7.22. Ако е невъзможно да извършите рязането от един път, отдръпнете триона малко назад, преместете триона да опре на друг шип и продължете рязането, леко повдигайки задната ръкохватка.

1.7.23. При хоризонталното рязане трябва да се разположите под ъгъл възможно най-близък до 90° спрямо материала. Такава операция изисква повишено внимание.

1.7.24. При заклещването на веригата по време на рязането в горната част на веригата може да настъпи отскачане в посока към оператора. Поради това следва да режете използвайки долната част на веригата, защото тогава при заклещването на веригата отскачането няма да настъпи в посока към Вашето тяло.

1.7.25. Бъдете особено внимателни при рязането на разцепваща се дървесина. Отрязаните парчета дървесина могат да бъдат изхвърляни във всяка посока и да причинят телесни увреждания!

1.7.26. Рязането на клоните на дърветата трябва да бъде извършвано от обучени лица. Неконтролираното падане на отрязания клон на дървото носи риск от телесни увреждания!

1.7.27. Не се разрешава рязането с предната част на шината. Това ще предизвика силен откат.

1.7.28. Обърнете особено внимание на клоните, които са увиснали. Не бива да се режат от долната страна, свободно висящи клони.

1.7.29. Винаги стойте отстрани спрямо предвижданата линия на посоката на падане на дървото, което режете.

1.7.30. Когато поваляте дърво, съществува риск от счупване и падане на клони или дърветата намиращи се наблизо. Следва да бъдете особено внимателни, тъй като съществува риск от телесни повреди.

1.7.31. На наклонени терени стойте винаги по-високо от обработвания материал и никога по-ниско.

1.7.32. Пазете се от дървета търкалящи се във ваша посока. Отскачайте настрана!

1.7.33. Работещият трион може да се обърне, когато предната част на направляващата шина докосва обработвания материал. В такъв случай трионът може изведнъж да отскочи в посока към оператора (риск от телесни увреждания!).

1.7.34. Не се разрешава използването на триона на височина над раменете или когато стоите на дърво, стълба, скеле и др.

1.8. За избягване на "отката" (отскачането) на триона, следва да се спазват следните указания.

1.8.1. Никога не започвайте и не извършвайте рязането с предната част на направляващата шина на веригата!

1.8.2. Винаги започвайте рязането с вече включен трион и верига движеща се с необходимата скорост!

1.8.3. Проверявайте дали режещата верига е добре наострена.

1.8.4. Никога не бива да режете повече от един клон едновременно. По време на рязането обърнете внимание на съседните клони. При рязането на дървото по цялата ширина трябва да обърнете внимание на стволите на околните дървета.

2. Функционално описание и предназначение на акумулаторната резачка.

Акумулаторната резачка е електрически инструмент, захранван от батерия. Захранва се от колекторен електродвигател за постоянен ток с постоянни магнити и планетарен редуктор с цилиндрични зъбни козела. Предназначен за работа в градината на дома, рязане на дървета, подрязване на клони, рязане на дърва за отопление и други дейности по рязане. Акумулаторната резачка е машина, предназначена изцяло за любителска употреба.

Не използвайте уреда за други цели, освен за предназначението му!

Данни за шума и вибрациите:

Стойностите са измерени съгласно EN 60745-2-13:2009/A1:2010.

Ниво на звуковото налягане  $L_{pA} = 84.5 \text{ dB(A)}$

Ниво на мощността на звука  $L_{WA} = 98.7 \text{ dB(A)}$

Неопределеност  $K = 3 \text{ dB}$ .

Работете с шумозаглушители!

Стойност на вибрационните ускорения  $a_h$ :

Предна ръкохватка  $a_h = 8,393 \text{ m/s}^2$

Задна ръкохватка  $a_h = 6,002 \text{ m/s}^2$

Неопределеност  $K = 1,5 \text{ m/s}^2$

3. Подготовка за работа.

3.1. Преди пристъпване към пренасянето на верижния трион винаги трябва да сложите кожата на веригата

върху направляващата шина и веригата. Верижния трион пренасяте, държейки го за предната ръкохватка. В случай, че е необходимо да се извършат няколко поредни операции по рязането, то между тези операции трионът трябва да бъде изключван посредством пусковия прекъсвач (1).

### 3.2. Монтаж на направляващата шина (7) и веригата (8) на триона.

Верижният трион трябва да бъде изключен от източника на захранването.

За регулиране на опъването на веригата служи винт с гайка с щифт, който влиза в определения за това отвор на водещата шина. Особено важно е при монтажа на шината е щифта на гайката да влезе в отвора в шината.

С въртене на винта (при разхлабена фиксираща шината гайка) щифтът се придвижва напред или назад и съответно веригата се разхлабва или опъва.

Спирачката трябва да е изключена. Дръпнете лоста на спирачката към предната ръкохватка. Лостът на спирачката (9) трябва да се намира в горно (вертикално) положение.

Отвинтете закрепващата гайка на шината и свалете предпазния капак на съединителя.

Сложете веригата (8) върху водещото зъбно колело разположено над съединителя.

Сложете водещата шина (7) върху направляващите шпилки. Поставете я максимално близо до водещото зъбно колело.

Сложете веригата (8) върху водещото верижно колело и шината (9), като внимавате водещите звена на веригата да влязат в канала на шината.

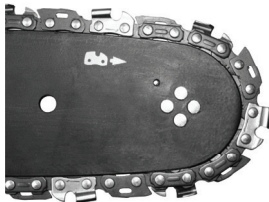

Преместете водещата шина (7) отдалечавайки я от водещото зъбно колело така, че направляващите елементи на веригата да се намират в улея на направляващата шина.

Проверявате дали щифта на гайката на регулиращия винт за натягане на веригата се намира в долния отвор на шината (7).

Опънете режещата веригата на триона чрез лоста за бързо затягане на веригата (5). Веригата е натегната правилно тогава когато може да бъде вдигната 3 до 4 mm по средата на водещата шина. Измерването се извършва, когато шината е в хоризонтално положение.

Преди монтирането на направляващата шина и режещата верига, трябва да проверите правилното разположение на режещите остриета на веригата (правилното разположение на веригата върху шината е показано на предната част на шината). Носете предпазни ръкавици при проверката и монтирането на веригата с цел да избегнете наранявания от острите режещи ръбове.

При поставяне на нова верига на триона е необходимо време около 5 минути за загряване. През този период е много важно смазването на веригата. След загряването проверете натягането на веригата и ако е нужно го коригирайте.

Доста често трябва да проверявате и регулирате нейното натягане, тъй като хлабавата верига лесно може да се извади от шината, по-бързо се изхабява или води до бързо изхабяване на направляващата шина.

### 3.3. Зареждане на резервоара на триона с масло.

Резервоарът за масло на новия трион е празен. Затова преди първата употреба е необходимо да напълните резервоара с масло.

Отвинтете капачката на резервоара за маслото за смазване на веригата (11).

Налейте масло (внимавайте да не попаднат в резервоара никакви замърсители).

Завинтете обратно капачката на резервоара за маслото (11).

Не трябва да използвате употребявано или регенерирано масло, тъй като това може да доведе до повреда на маслената помпа. Използвайте масло EP90 през цялата година.

## 4. Работа и настройки.

### 4.1. Включване.

При пускането и по време на работата дръжте триона с двете ръце.

Включване - натискаме блокировката на пусковия бутон (2), а след това пусковия бутон (1). Ако трионът не започне да работи, следва да се освободи лоста на спирачката (9).

4.2. Изключване - освободете пусковия бутон (1). Освобождаването на пусковия бутон (1) води до спирането на триона. То може да бъде придружено от искрене на колектора. Това е нормално явление, което е безопасно за триона. След включването трионът веднага започва да работи на пълни обороти.

4.3. Проверка на смазването на веригата.

Преди да започнете да режете, проверете смазването на веригата на триона и нивото на маслото в резервоара. Включете триона държейки го над земята над светъл фон. Ако се виждат увеличаващи се следи от масло, това означава, че смазването на веригата функционира правилно. Ако няма никакви следи или ако те са минимални, трябва да се почисти масления път от резервоара до веригата. Ако и това не даде резултат, се свържете със сервиза.

По време на работа, количеството на маслото в резервоара не трябва никога да бъде под минимално допустимото ниво "MIN".

Наливайте масло до положение "MAX".

В зависимост от температурата на околната среда и настроеното количество употребявано масло може да се работи с триона от 15 до 40 минути при еднократно зареждане на масления резервоар.

4.4. Смазочни средства използвани за смазване на веригата.

Трайността на веригата и на направляващата шина на триона до голяма степен зависи от качеството на употребеното смазочно средство. Трябва да се използват изключително смазочни средства предназначени за верижни триони.

Никога не бива да се използват употребявано или регенерирано масло за смазване на веригата на триона.

4.5. Направляваща шина на веригата.

Направляващата шина (7) на веригата е изложена на особено интензивно износване в предната и долната си част. С цел да се избегне едностранно изхабяване вследствие на триенето, препоръчва се при всяко острене на веригата да се обръща шината. Същевременно трябва да се почисти улея в шината и отворите за маслото. Улеят на шината има правоъгълна форма. Проверявайте улея относно степента на износване. Долепете измервателна линия или гладък плосък предмет към водещата шина и външната повърхност на зъб от веригата. Ако забележите пролука между тях, това означава, че улеят е наред. В противен случай шината вероятно е износена и трябва да бъде сменена.

4.6. Водещо зъбно колело.

Водещото зъбно колело е елемент, който е особено подложен на износване. В случай, че бъдат забелязани видими признаци на изхабяване на зъбите на верижното колело, то трябва да бъде сменено. Изхабеното верижно колело допълнително съкращава трайността на веригата на триона. Верижното колело трябва да бъде сменено в оторизиран сервиз.

4.7. Спирачка на веригата.

Електрическият верижен трион е снабден с автоматична спирачка, която спира движението на веригата в случай, че се стигне до отскачане ("откат") по време на рязане. Спирачката действа автоматично с помощта на инерционен механизъм. Спирачката на веригата може да бъде задействана ръчно чрез преместване на лоста (9) в посока на направляващата шина (7). Спирачката се задейства за 0,12 s.

4.8. Проверка на спирачката.

Преди всяка една употреба на триона трябва да проверявате действието на спирачката.

Сложете работещия трион на земята и го включете на най-високи обороти за 1 - 2 секунди.

Включете спирачката, като натиснете лоста (9) напред. Веригата трябва веднага да спре.

Ако веригата спира бавно или изобщо не спира, то трябва да се смени лентата на спирачката и барабана на съединителя преди повторната употреба на триона.

За да се освободи спирачката трябва да преместите лоста (9) в посока към главната ръкохватка (3) докато чуете характерно шракване.

Преди всяка една употреба на триона, проверявайте действието на спирачката на веригата, както и дали веригата е наострена. Това е много важно и позволява да се ограничи евентуалното отскачане до безопасно ниво.

В случай, че спирачката е неисправна, трябва преди пристъпване към работа да се регулира или ремонтира в оторизиран сервиз.

Ако двигателят работи на високи обороти при включена спирачка на веригата, това ще доведе до прегряване на съединителя на триона. След като се задейства спирачката на веригата, когато двигателят работи, трябва незабавно да освободите пусковия прекъсвач и да спрете триона.

#### 4.9. Натягане на веригата на триона.

По време на работата с триона режещата верига се удължава вследствие на нагряването. Разтегнатата верига се разхлабва и може да се излезе от водещата шина.

Проверявайте дали веригата (8) се намира в улея на шината (7).

Отново проверете натягането на веригата. Веригата би трябвало да може да бъде повдигната от горния край на шината на височина около 3 - 4 mm.

Не бива да се натяга веригата прекалено силно. Регулирането извършено при силно нагрята верига може да доведе до прекомерното и натягане след изстиване.

#### 4.10. Работа с верижния трион.

Преди да пристъпите към планираната работа трябва да се запознаете с точките съдържащи правилата за безопасна работа с верижния трион. Препоръчва се първо да се поупражнявате режейки ненужни парчета дървесина. Това ще ви помогне да се запознаете по-подробно с възможностите на триона.

Винаги следва да спазвате правилата за безопасност.

Верижният трион може да бъде използван само за рязане на дървесина. Не се разрешава да се режат с него други материали.

Интензивността на вибрациите и ефектът на отскачането са различни при рязането на различни видове дървесина.

Не се разрешава използването на верижния трион като лост служещ за повдигане, преместване или разделяне на обекти. В случай на заклещаване на веригата, трябва да се изключи двигателя и да се набие в изрязания процеп пластмасов или дървен клин, за да се освободи триона. След това отново включете триона и внимателно пристъпете към рязането.

При рязането не е нужно да се натиска силно триона. Трябва да се окаже само малък натиск, когато трионът работи на максимални обороти.

Ако по време на рязането трионът се заклещи в прореза, в никакъв случай не бива да го издърпвате насила. Това може да доведе до загуба на контрол върху триона и до нараняване на оператора и / или до повреждане на триона.

Преди започване на работата спирачката на веригата трябва да бъде изключена.

Преди да започнете рязането изчакайте, докато двигателят достигне максимални обороти.

По време на работа поддържайте високи обороти.

Оставете веригата да реже дървесината. Натискайте триона само леко надолу.

За да не загубите контрол, към края на операцията трябва да престанете да натискате триона.

#### 4.11. Защита от "отскачане".

Под "отскачане" се разбира движение на направляващата шина на веригата на триона нагоре и / или назад, което може да се случи, когато веригата на триона със своята предна част се опре в някакъв предмет.

Трябва да се убедите дали обработваният материал е здраво закрепен. За закрепването на материала използвайте стегли.

При включването и по време на работа трябва да държите здраво триона с двете ръце.

При отскачането трионът е извън контрол и може веригата да се разхлабва.

Неправилно наточената верига повишава риска от отскачане.

Никога не бива да режете на височина по-високо от раменете.

Трябва да се избягва рязането с помощта на предната част на шината, понеже това може да предизвика внезапно отскачане на триона назад и нагоре. При работа с верижния трион винаги трябва да се използва пълна екипировка, както и съответното работно облекло.

Демонтажът на защитните приспособления, неправилното обслужване, поддръжка или неправилно извършената смяна на направляващата шина или на веригата, могат да доведат до повишаване на риска от телесни увреждания при евентуално отскачане. Не се разрешава извършването на каквито и да било реконструкции на триона. В случай на използване на самоволно реконструиран трион потребителят губи всякакви права произлизащи от гаранцията. Загубата на гаранция може да бъде резултат също така и на използването на триона в разрез с информацията съдържащи се в настоящата инструкция.

За триона се използват само удължители предназначени за работа на открито. Сечението на проводниците на удължителя трябва да е поне 1,5 mm<sup>2</sup>. С цел осигуряването на безопасно придвижване на триона следва да се прокара кабела на удължителя през куката за кабела (2) в задната ръкохватка (3) осигуряваща елиминирането на прекомерното опъване на охранявания кабел по време на работа.

Удължители с дължина над 30 m предизвикват понижаване на мощността на триона.

#### 4.12. Рязане на парчета дървесина.

При рязането на парчета дървесина трябва да спазвате указанията за безопасност на труда и да постъпвате по следния начин:

Проверете дали парчето материал не може да се премести.

Късите парчета материал преди започване на рязането трябва да закрепим с помощта на стеги.

Може да режете само дървесина или дървесноподобни материали.

Преди рязането проверете дали трионът няма да се натъкне на камъни или гвоздеи, тъй като това би могло да доведе до отплесване на триона и повреждане на веригата.

Избягвайте ситуации, при които работещият трион би могъл да се докосне до телена ограда или до земята.

При рязане на клони, доколкото е възможно подпирайте триона и се старайте да не режете с предната част на направляващата шина.

Обърнете внимание на препятствия от рода на стърчащи пънове, корени, вдлъбнатини и дупки в земята, тъй като те могат да бъдат причина за нещастен случай.

#### 4.13. Рязане на дървета.

Повалянето на дървета изисква голям опит. Не извършвайте операции, за които сте недостатъчно квалифициран!

Определете посоката на падане на дървото, имайки предвид духащия вятър, наклона на дървото, разположението на тежките клони, степента на трудност на извършваната работа след повалянето и други подобни обстоятелства.

При почистването на мястото около дървото трябва да оставите достатъчно място, за да можете да се отдръпнете по време на падането на дървото и да обърнете внимание на стабилността на терена.

Трябва предварително да предвидите и почистите два пътя за бързото Ви оттегляне. Те трябва да са под ъгъл около 45° от линията противоположна на предвижданата посока на падането на дървото. На тези пътища не бива да има никакви препятствия.

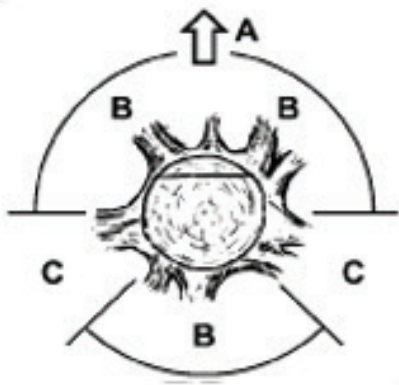

A. Посока на поваляне на дървото.

B. Зони на опасност.

C. Участък за изтегляне.

Повалянето се осъществява, като се правят три среза. Първо се прави направляващ срез, включващ горен (2) и долен (1) срез, а след това се завършва повалянето с повалящ срез (3). Чрез правилно разположение на трите среза може да се контролира посоката на повалянето.

Направете първоначален горен срез, под ъгъл, на една трета от диаметъра на дървото откъм страната на падането му. Направете долен хоризонтален срез, който да се съедини с горния.

Извършете повалящия срез хоризонтално от противоположната страна на направляващия и малко по-високо от долния му край.

Използвайте клинове, за да не се заклеши веригата на триона.

Дървото се поваля чрез забиване на клин (4) в повалящия срез, а не чрез рязането му през цялата широчина.



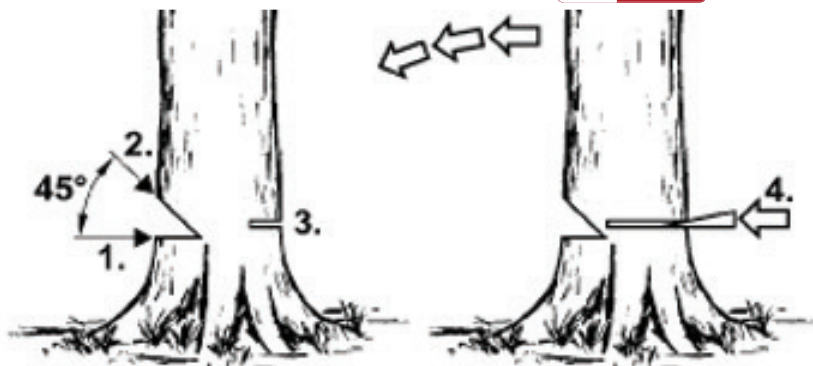

При рязане на дървета трябва да се спазват всички правила за безопасност и да се постъпва по следния начин.

Ако се стигне до заклещване на веригата на триона, трябва да се изключи триона и да се освободи веригата с помощта на клин. Клиновете трябва да са изработени от дърво или пластмаса. В никакъв случай не се разрешава използването на стоманени или чугунени клинове.

Падащото дърво може да повлече със себе си други дървета.

Опасната зона се равнява на 2,5 дължини на поваленото дърво.

Ако операторът е начинаещо или неопитно лице, се препоръчва да не се учи сам, а да премине курс на обучение.

Не бива да се режат дървета в следните случаи:

Ако не могат да се определят условията в опасната зона поради мъгла, дъжд, снеговалежи или здрач. Ако не може със сигурност да се определи посоката на падането на дървото поради силен вятър.

#### 4.14. Рязане на пънове.

Притискате опорния шип в основата на триона към материала и извършвате рязането.

В случай, че не сте успели да приключите рязането въпреки изчерпването на възможностите за преместване на триона, то трябва:

Да издърпате направляващата шина назад на известно разстояние от обработвания материал (при работеща режеща верига) и да преместите леко главната ръкохватка (3), като подпирате опорния шип отдолу и довършите рязането повдигайки главната ръкохватка (3) леко нагоре.

#### 4.15. Рязане на повалено дърво.

Винаги трябва да стоите стабилно върху земята. Не стойте върху повалени дървета.

Внимавайте поваленото дърво да не се обърне.

Спазвайте указанията в инструкцията касаещи безопасността на труда, за да избегнете отката на триона.

Винаги трябва да завършвате рязането от страната противоположна на посоката на напрежението в дървесината с цел да не допуснете заклещването на веригата на триона в прореза.

Преди започване на работа проверете посоката на напрежението в дървото, което ще режете за да избегнете заклещването на веригата на триона.

Първото рязане трябва да извършите от страната намираща се под напрежение с цел неговото елиминиране.

При рязане на повалено дърво, първо трябва да извършите рязане на дълбочина 1/3 от диаметъра му, след това обръщате дървото и довършвате рязането от противоположната страна.

При рязането на повалено дърво не бива да позволявате веригата да влезе в земята под него. Неспазването на това може да доведе до моментално повреждане на веригата.

При рязането на повалени дървета намиращи се на наклонена повърхност операторът винаги трябва да стои по-високо от дървото.

#### 4.16. Рязане на дърво с използването на подпора.

При рязане на дървета опрени върху стабилни подпори в зависимост от мястото на рязането винаги трябва да се извърши прорез на дълбочина една трета от диаметъра откъм страната, където е напрежението, а след това завършвате рязането откъм противоположната.

#### 4.17. Рязане и подрязване на клони на дървета и храсти.

Подрязването на клоните на повалените дървета започват отдолу и продължават в посока на неговата

корона. Малките клончета трябва да се отрязват с един замах.

Първо се проверява на коя страна е огънат клонът. След това извършват първоначалното рязане откъм страната на огъването, като го завършват от противоположната страна. Внимавайте отрязаният клон да не отскочи назад.

При отрязването на клоно на дървета винаги трябва да се реже отгоре надолу позволявайки на отрязания клон свободно да падне на земята. Понякога обаче може да се наложи отрязването на клона отдолу.

Трябва да бъдете особено внимателни при рязането на клон, който е под напрежение. Такъв клон може след отрязването му да отскочи и да удари оператора.

Не бива да режете клоно катерейки се на дървото. Не бива да стоите на стълби, платформи, дърва или в други подобни позиции, които биха могли да доведат до загуба на равновесие и на контрол върху триона. Не бива да извършвате рязане на височина над вашите рамена. Триона трябва да се държи винаги с двете ръце.

#### 4.18. Безопасна работа с верижния трион.

В никакъв случай не бива да се използва верижния трион, когато вали дъжд или има влага. Всички части трябва да бъдат монтирани и да отговарят на изискванията осигуряващи правилна работа на триона. Всеки повреден защитен елемент или част следва незабавно да бъдат сменени.

#### 5. Обслужване и поддръжка.

##### 5.1. Съхраняване.

Следва да обърнете особено внимание на това, вентилационните отвори в корпуса на двигателя да са чисти.

За почистване на пластмасовите елементи трябва да се използва слаб разтворител и гъба.

Разрешава се провеждането само на тези операции по поддръжката, които са описани в настоящата инструкция.

Всички останали операции могат да бъдат извършвани само в оторизиран сервиз.

Не се разрешава извършването на каквито и да било промени в конструкцията на триона.

Когато трионът не е използван, той трябва да бъде съхраняван след почистването му върху плоска повърхност, на сухо място, недостъпно за деца.

##### 5.2. Направляваща шина и режеща верига.

На всеки 5 часа работа трябва да се провери състоянието на шината и на веригата.

Демонтирайте шината (7) и веригата (8).

Почистете маслените отвори и улея в направляващата шина (7).

Смажете предното верижно колело на шината през отвора намиращ се в предната част на шината. Проверявайте състоянието на веригата (8).

##### 5.3. Острене на веригата на триона.

На режещите инструменти следва да се обърща повишено внимание. Режещите инструменти трябва да са остри и чисти, което гарантира безаварийното и безопасно извършване на работата. Работата с трион, който има изхабена верига, води до ускорено износване на веригата, направляващата шина и задвижващото колело на веригата, а може да доведе дори до скъсване на веригата. Затова е много важно своевременно да се наостря веригата.

Остренето на веригата е сложна операция. Самостоятелното острене на веригата изисква употребата на специални инструменти и умения. Препоръчва се поверяването на тази операция на квалифицирани лица.

Всякакъв вид неизправности трябва да бъдат отстранявани от оторизираните сервиси на RAIDER.

6. Информация за зарядното устройство и процеса на зареждане.

6.1. Моля, вижте данните отбелязани на фабричната табелка на зареждащото устройство. Уверете се, че сте свързали зареждащото устройство към захранващата мрежа с напрежение, отбелязано на фабричната табелка. Никога не свързвайте зареждащото устройство към мрежа с различно напрежение.

6.2. Предпазвайте зареждащото устройство и неговия кабел от повреди и остри ръбове. Повредените кабели трябва да бъдат ремонтирани незабавно от квалифициран електротехник..

6.3. Съхранявайте зареждащото устройство, акумулаторните батерии и акумулаторния инструмент на недостъпно за деца място.

6.4. Не използвайте повредени зареждащи устройства.

6.5. Не използвайте доставеното зареждащо устройство за зареждане на други акумулаторни инструменти.

6.6. При употреба акумулаторната батерия се загрева. Оставете я да изстине до стайна температура преди започване на зареждането.

6.7. Зарядните устройства от серията R20 System, са снабдени с функция за автоматично изключване след зареждането на батерията.

- 6.8. Никога не използвайте или зареждайте батерии, ако се съмнявате, че са били зареждани за последен път преди повече от 12 месеца. Има висока вероятност акумулаторната батерия вече да е претърпяла опасна повреда /пълно разреждане/
- 6.9. Зареждането на акумулаторни батерии при температура под 10% ще причини химическо увреждане на клетката и може да стане причина за възникване на пожар.
- 6.10. Не използвайте батерии, които са зарядили по време на процеса на зареждане, тъй като клетките на батериите може да са се повредили опасно.
- 6.11. Не използвайте батерии, които са се огънали или деформирали по време на процеса на зареждане /изпускане на газ, напукване, свистене и др./.
- 6.12. Никога не разреждайте напълно акумулаторната батерия /препоръчително ниво на разреждане макс. 40 %/. Пълно разреждане на акумулаторната батерия ще доведе до преждевременно остаряване на батерийните клетки.
- 6.13. Никога не зареждайте и оставяйте батерията без наблюдение.
- 6.14. Настоящото зарядно устройство не е предназначено за употреба от лица (включително деца) с ограничени физически, сетивни или умствени способности, или за лица без опит и познаване на оборудването, освен ако използването не става под наблюдение или съгласно инструкцията за използване на зарядното устройство, предадена от лицата, отговарящи за безопасността.Трябва да се внимава деца да не си играят с оборудването.
- 6.15.Зарядното устройство не трябва да се излага на въздействие на влага или вода. Навлизането на вода в зарядното устройство увеличава риска от токов удар. Зарядното устройство може да се използва само на закрито, в сухи помещения.
- 6.16. Преди да пристъпите към каквито и да било дейности по техническо обслужване или чистене на зарядното устройство, трябва да го изключите от захранващата мрежа.
- 6.17. Не използвайте зарядното устройство върху леснозапалима подложка (напр. хартия, плат), нито в съседство с леснозапалими вещества. Поради нагряването на зарядното устройство в процеса на зареждане, съществува опасност от пожар.
- 6.18. Преди всяка употреба проверявайте състоянието на зарядното устройство, кабела и щепсела. В случай на установяване на повреди, не използвайте зарядното устройство. Не предприемайте опити да разглобявате зарядното устройство. Всички ремонти трябва да се възлагат на оторизиран ремонтен сервиз. Неправилно извършеният монтаж на зарядното устройство може да доведе до токов удар или пожар.
- 6.19. Когато зарядното устройство не се използва, то трябва да бъде изключено от електрическата мрежа.
- 6.20. Забранено е да се ремонтира повредено зарядно устройство. Извършването на ремонт на зарядното устройство се разрешава само от производителя или в оторизиран сервиз.
- 7 Защита от влиянието на околната среда.
- 7.1. Предпазвайте зареждащото устройство и батериите от влага и дъжд. Влагата и дъждът могат да причинят опасна повреда.
- 7.2. Не използвайте зареждащо устройство или батерия в близост да запалими пари и течности.
- 7.3. Използвайте зареждащото устройство и акумулаторната батерия само на сухи места и при температура на околната среда 0-45 С.
- 7.4. Не съхранявайте зарядното устройство и батерията на места, където температурата може да достигне над 30 С. В частност, не оставяйте зарядното устройство в автомобил, който е паркиран на слънце.
- 7.5. Предпазвайте акумулаторните батерии от прегряване. Претоварването, свръхзареждането и излагането на пряка слънчева светлина ще доведат до прегряване на клетките. Никога не зареждайте или не работете с акумулаторни батерии, които са прегрели – незабавно ги подменете, ако е възможно.
- 7.6. Съхранение на батерии, зареждащи устройства и акумулаторни инструменти. Условия за употреба. Съхранявайте зарядното устройство, акумулаторната коса и батерията само на сухо място и при температура на околната среда 10-30 С. Предпазвайте ги от влага и пряка слънчева светлина. Прибирайте за съхранение само напълно заредени акумулаторни батерии /заредени поне на 40 %/. При работа използвайте зарядното устройство, акумулаторната коса и батерията само на сухо място и при температура на околната среда 0-45 С.
- 7.7. Предпазвайте литиево-йонната батерия от замръзване. Акумулаторната коса, които са съхранявани при температура под 0 С за повече от 60 минути, трябва да бъдат изхвърлени.
- 7.8. Когато боравите с батерии, имайте предвид електростатичния заряд. Електростатичните разреждания причиняват повреди на електронната защитна система и на батерийните клетки. Пазете се от

електростатичния заряд и никога не докосвайте полюсите на батерията.

## 8. Поддържане и сервиз.

### 8.1. Поддържане и почистване.

За да работите качествено и безопасно, поддържайте косата и вентилационните отвори чисти. Правете периодични паузи в работата. Съхранявайте и се отнасяйте към допълнителните принадлежности грижливо. Изтривайте машината с чиста кърпа или я продухвайте с компресиран въздух с ниско налягане. Почиствайте я редовно с влажна кърпа и малко мек препарат за миене. Не използвайте детергенти или разтворители.

### 8.2. Акумулаторната коса е снабдена с безчетков електродвигател.

8.3. При поява на необичаен шум от косата, незабавно преустановете работа и потърсете най-близкия сервиз на RAIDER.

## 9. Опазване на околната среда.

9.1. С оглед опазване на околната среда електроинструментът и опаковката трябва да бъдат подложени на подходяща преработка за повторното използване на съдържащите се в тях суровини. Не изхвърляйте електроинструменти при битовите отпадъци! Съгласно Директивата на Европейския съюз 2012/19/ЕС относно излезли от употреба електрически и електронни устройства и утвърждаването и като национален закон електроинструментите, които не могат да се използват повече, трябва да се събират отделно и да бъдат подлагани на подходяща преработка за оползотворяване на съдържащите се в тях суровини.

### 9.2. Акумулаторна батерия.

Литиево-йонна батерия (Li-ion).

Не изхвърляйте батерии при битовите отпадъци или във водохранилища! Не ги изгаряйте!

Акумулаторните батерии трябва да бъдат събирани, рециклирани или унищожавани по екологичен начин.

Съгласно Директива 2006/66/ЕС дефектни или изхабени акумулаторни или обикновени батерии трябва да бъдат рециклирани.

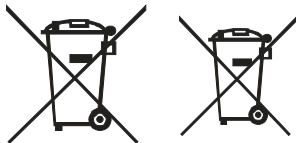

Congratulations on buying a machine from the fastest growing brand for electric, gasoline and pneumatic machines - RAIDER. With proper installation and operation, RAIDER are reliable and reliable machines, and the work with them will bring you real pleasure. For your convenience, there is an excellent service network with 45 service stations all over the country.

Before using this machine, please read this "Instruction for Use" carefully.

For the sake of your safety and to ensure proper use, read these instructions carefully, including the recommendations and warnings therein. To avoid unnecessary errors and incidents, it is important that these instructions remain available for future reference to anyone who will use the machine. If you sell it to a new owner, the "Instruction for Use" must be handed over to the new owner so that the new user can read the relevant safety precautions and operating instructions.

"Euromaster Import Export" Ltd is an authorized representative of the manufacturer and owner of the trademark RAIDER. The address of the company's management is in Sofia 1231, 246 Lomsko Shose Blvd., tel.: 0700 44 155, 934 10 10, www.raider.bg; www.euromasterbg.com; e-mail: info @ euromasterbg.com.

Since 2006 the company has introduced the ISO 9001: 2008 quality management system with scope of certification: Trade, import, export and servicing of professional and hobby electric, pneumatic and mechanical tools and general hardware. The certificate is issued by Moody International Certification Ltd, England.

#### Technical Data

Parameter	Units of measurement	Value
Type of model	-	RDP-SCHS20
Voltage	V DC	20
Type of battery cells	-	Li-ion
Battery capacity	Ah	3
Number of battery cells	-	5
Charging time	h	1
Number of drive links	-	40
Chain pitch	inch "	3/8
Chain gauge	inch " (mm)	.050 (1.3)
Saw chain oil	-	EP90
Oil tank capacity	ml	220
Saw chain speed (no load)	m/s	5.6
Chain brake activation time	s	0.12
Recommended guide-bar length		250 mm, (10")
Cutting length with guide-bar 350 mm (14")	mm	340
Cutting length with guide-bar 400 mm (16")	mm	390

Charger		
parameter	measure	value
Voltage	V AC	230
Frequency	Hz	50
Protection class	-	II

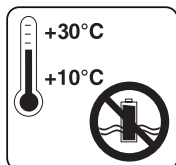

Store the battery only in dry rooms with an ambient temperature of +10°C to +30°C.

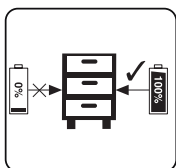

Place only charged batteries in storage (charged at least 40%).

Charge the lithium rechargeable battery.

Remove the battery from the handle, press the button down to do this. Pay attention to mains voltage when charging the battery! The mains voltage must match the data on the charger label. Appliances marked with 230V can also be powered with a voltage of 220V. The green LED will be switched. Squeeze the battery into the charger.

See explanation table:

Indicator status		Explanations and actions
Red LED	Green LED	
Off	On	Ready for use The charger is connected to the mains and is ready for use; there is no battery pack in the charger
On	Off	"Charging The charger is charging the battery pack "
Off	On	"The battery is charged and ready for use.  Charging time for 2.0 Ah battery: 60 min  Action: Take the battery pack out of the charger. Disconnect the charger from the mains supply."

If the battery can not charge, check the following:

- contact voltage
- makes good contact with the charger contacts

If the battery can not be charged again, visit an authorized RAIDER service center.

To make sure that the lithium-ion rechargeable battery will last longer, you must recharge it immediately. You must recharge the battery when you notice that the power of the cordless tool is decreasing.

#### 16.2. Battery capacity indicator.

Press the button on the battery capacity indicator. It shows the status of the battery charge using 3 LEDs.

All 3 LEDs glow: The battery is charged

2 LED (s) are on: The battery has enough residual charge

1 LED is on: The battery is running low, charge the battery

All LEDs blink: The battery has completely broken down and defective. Do not use or charge a defective battery.

#### 1. General guidelines for safe operation.

Read all instructions carefully. Failure of the nature following instructions can cause electric shock, fire and / or severe injuries. Keep these instructions in a safe place.

##### 1.1. Safe operation of electric chain saws.

Warning! Persons unfamiliar with instruction manual are not allowed to use chain saw.

Use the chain saw for cutting wood only.

Other use of the chain saw is the sole responsibility of the user who should bear in mind that it may be dangerous.

The manufacturer is not responsible for losses and damages resulting from unintended use of the chain saw.

##### 1.2. Workplace. Work area safety.

Keep your workplace tidy and ensure it is well lit.

Untidiness and insufficient illumination contribute to accidents especially when chain saws are in use.

Keep children and bystanders away from the workplace.

Distraction may cause loss of control over the tool.

##### 1.3. Safety when working with electricity.

Keep chain saw from rain and moisture.

Infiltration of water into the chain saw increases the risk of electric shock.

##### 1.4. Personal safety.

Use safety equipment, such as work suit, protective glasses, protective shoes, protective helmet, earmuffs, protection and leather gloves. Using safety equipment in appropriate conditions reduces risk of body injury.

Do not overestimate your abilities. Stand firmly and keep your balance at all times.

It enables better control over the chain saw in unpredicted situations.

Do not wear loose clothing or jewellery. Keep your hair, clothes and gloves away from moving parts.

Loose clothing, jewellery or long hair may be caught by moving parts.

##### 1.5. Transportation and storage.

When carrying the chain saw put on the chain cover and switch on the chain brake. Carrying unsecured and operating chain saw may cause body injury.

Carrying the chain saw is possible only when holding its front handle.

Other parts may not ensure appropriate grip and even cause injury.

Inspect your chain saw. Check alignment and fixing of moving parts, check against part cracks and all other factors that may affect operation of the chain saw. Repair the chain saw before use if it is found damaged. Many accidents are caused by improper maintenance of machine.

Saw chain should be clean and sharp. Proper maintenance of sharp cutting edges of saw chain reduces the risk of jamming and makes operation easier.

##### 1.6. Power tool use and care.

Check proper operation of the saw brake regularly. In emergency situation, non-operational brake may make saw chain disengagement impossible.

##### 1.7. Safety operation.

1.7.1. Be concentrated, watch their actions carefully and act cautiously and prudently. Do not use the chain saw when you are tired or under the influence of drugs, alcohol or narcotic drugs.

A moment of distraction at work with chain saw may have the effect of extremely serious injuries.

1.7.2. Avoid the danger of incorporating the chain saw inadvertently.

If you carry a chain saw, keep your finger on the trigger switch, there is the risk of accident.

1.7.3. Before you switch on the chain saw, that you are sure to remove all utilities and wrenches.

Utilities, forgotten on rotating unit can cause injuries.

1.7.4. Avoid unnatural positions of the body. Work in a stable position of the body at any time and keep the balance. So you can control the chain saw better and safer if unexpected situations arise.

1.7.5. Keep a chain saw in places where they can not be reached by children. Do not allow them to be used by persons who are not familiar with how to work with them and have not read those instructions. When you are in the hands of inexperienced users, chain saw can be extremely dangerous.

1.7.6. Keep your chain saw with care. Check whether the mobile units operate impeccably, whether it spins, if there is a broken or damaged item which distort or alter the functions of the chain saw. Before using the chain saw, make sure that the damaged parts to be repaired. Many accidents are caused by poorly maintained power tools and appliances.

1.7.7. Never leave chain saw before working tool to completely stop its rotation. Rotary tool can touch the object, resulting in losing control of the chain saw.

1.7.8. Regularly clean the vent on your chain saw.

1.7.9. Do not use a chain saw near flammable materials. Flying sparks can cause the ignition of such materials.

1.7.10. Never put your hands near the rotary working tools. If the kick occurs, the instrument can make you hurt.

1.7.11. Be very careful at the end of a cut, because the chain saw having no support in processed material falls down due to its inertia, which may cause injuries.

1.7.12. When working for a long time, the saw operator may experience formication and numbness in fingers and hands.

Stop working in such case, because numbness reduces precision in saw use.

1.7.13. In the appearance of signs of fatigue should immediately stop work.

1.7.14. Only one person can operate with the chain saw at a time. All other persons shall be away from working area of the chain saw. Especially children and animals should be away from working area.

1.7.15. When starting the saw, its chain must not rest on the processed material or touch anything else.

1.7.16. When working with the chain saw hold it with both hands by both handles. Keep firm body position.

1.7.17. Children and juveniles cannot operate the chain saw. Allow access to the saw only to adults who know how to handle the tool. This instruction manual should be given with the chain saw.

1.7.18. Before starting to cut set the chain brake lever in appropriate position (pull it to yourself). It is also hand guard.

1.7.19. Move chain saw away from the material being cut only when the cutting chain is working.

1.7.20. When cutting processed sawn wood or thin branches use support (sawing horse). Do not cut several boards at the same time (placed one on top of another), or material held by other person or held with foot.

1.7.21. Long objects should be firmly fixed before cutting.

1.7.22. When you working on sloping terrain stay with the face to slope.

1.7.23. When cutting through always use the bumper spike as a point of support. Hold the saw by the rear handle and guide with the front handle.

1.7.24. In case the cut cannot be completed in one run, pull the saw a little back, put the bumper spike in another place and continue the cut lifting rear handle slightly.

1.7.25. When cutting in horizontal plane, position yourself at an angle as close to 90° from cutting line as possible. Such operation requires concentration.

1.7.26. When the chain is pinched when cutting with the tip of the bar, the saw may recoil towards operator. Because of this effect cut with the straight part of the chain whenever possible. Then, in case of pinching, the recoil effect changes direction away from the operator.

1.7.27. Be very careful when cutting wood when there is the risk of splitting. Pieces of wood that are cut off can be flung in any direction (risk of body injury!).

1.7.28. Only trained persons should cut tree branches! Uncontrolled fall of a tree branch constitutes a risk of body injury!

1.7.29. Do not cut with tip of the guide bar (risk of recoil).

1.7.30. Pay special attention to branches under strain. Do not cut branches, which hangs freely, from below.

1.7.31. Always stand to the side of predicted fall line of the tree that is to be cut.

1.7.32. During a tree fell there is a risk that branches of the tree, or trees in proximity, will break and fall. Be very careful, otherwise a body injury may occur.

1.7.33. On a sloped terrain the operator should stay on upper part of the slope with respect to the tree being cut,



never lower.

- 1.7.34. Watch out for logs that may roll down towards you. Jump away!
- 1.7.35. Operating saw tends to rotate when tip of the chain guide bar touches processed material. In such case the saw may get out of control and move towards the operator (risk of body injury!).
- 1.7.36. Do not use the saw above your shoulder level, or when standing on a tree, ladder, scaffold, trunk etc.
- 1.8. To prevent saw recoil follow below instructions.
  - 1.8.1. Never start or guide a cut with the tip of the guide bar!
  - 1.8.2. Always start cutting with saw previously switched on!
  - 1.8.3. Ensure the cutting chain is sharp.
  - 1.8.4. Never cut more than one branch at a time. When cutting off, watch out for surrounding branches. When cutting a tree through, watch out for nearby tree trunks.

## 2. Functional description and purpose of the battery chain saw.

The Saw Chain is a power tool powered by a battery. It is powered by a DC electric motor with permanent magnets and a planetary gear with cylindrical gears. Designed to work in the home garden, cutting trees, trimming branches, cutting wood for heating, and other sawing operations. This electric chain saw is a device designed entirely for amateur use.

Do not use the appliance for any purpose other than its intended purpose!

Noise level and vibration parameters:

The values are measured according to EN 60745-2-13:2009/A1:2010.

Sound pressure  $L_{p_A} = 84,5$  dB(A)

Sound power  $L_{w_A} = 98.7$  dB(A)

Uncertainty  $K = 3$  dB.

Wear ear protection! Wear earmuffs!

Vibration acceleration  $a_n$ :

Front handle  $a_n = 8,393$  m/s<sup>2</sup>

Rear handle  $a_n = 6,002$  m/s<sup>2</sup>

Uncertainty  $K = 1,5$  m/s<sup>2</sup>

## 3. Preparation for operation.

3.1. Prior to carrying the chain saw slide chain cover onto guide bar and chain. When carrying the chain saw, hold it by front handle. If several cuttings are to be made, switch off the chain saw with the switch (1) between tasks.

### 3.2. Installation of guide bars and saw chain.

Chain saw should be disconnected from electric supply.

Use pin and adjustment screw for adjustment of chain tension. It is very important that the bolt located on adjustment screw falls into hole in the guide bar during installation of the guide bar.

You can move the bolt to the front and back by turning the adjustment screw. Those parts must be set appropriately prior to starting guide bar installation in the saw.

Guide bar and chain are supplied separately.

Brake lever (7) must be in the upper (vertical) position.

Put the chain (8) onto driving chain wheel located behind the clutch.

Install the guide bar (7) (slide it behind the clutch) onto guiding screws and push towards driving chain wheel.

Put the chain (8) onto guide bar chain wheel from below.



Move the guide bar (7) away from the driving chain wheel, so chain guiding links are placed in the guide bar groove. Ensure the pin of the chain tension adjustment screw is in the middle of the lower hole of the guide bar (7), adjust when necessary.

Chain tension is appropriate when the chain can be lifted by 3 to 4 mm in the middle of the guide bar in horizontal

position.

Prior to guide bar and chain installation ensure that position of chain cutting blades is appropriate (correct position of the chain on the guide bar is shown on the tip of the guide bar). Always wear protective gloves during checks and installation of the chain to prevent cuts from sharp edges of the chain.

New chain requires start-up period, which lasts approximately 5 minutes. Chain lubrication is very important in this phase. Check chain tension after start-up period and readjust if necessary.

Check and adjust the chain tension frequently. Too loose chain can easily slide off the guide bar, quickly wear out or quickly wear out the guide bar.

### 3.3. Filling saw tank with oil.

Oil tank in new chain saw is empty. Fill the tank with oil prior to first use.

Unscrew oil filler plug (11).

Pour in oil (be careful to avoid contamination of oil during filling of the tank).

Screw oil filler plug (11).

Do not use oil that has been already used or regenerated, as this may damage the oil pump. Use EP90 oil for the whole year.

## 4. Operation and settings

### 4.1. Switching on. Switching off.

Switching on - press the switch lock button (2) and then switch button (1). In case the chain saw does not start, release the brake lever (9).

4.2. Switching off - release pressure on the switch (1). Release pressure on the switch button (1) to stop the chain saw. Strong sparking on the commutator may appear. This is normal and safe for chain saw operation.

When switched on, the chain saw starts to work with full speed.

### 4.3. Checking chain lubrication.

Check lubrication of the chain and oil level in the tank before starting to work. Switch on the saw and hold it above ground. If you see enlarging oil marks, the chain lubrication works well. If there are no oil marks or they are very small, clean oil outlet, upper hole of chain tension and oil way or contact service.

Depending on ambient temperature and amount of oil supplied, you can operate the chain saw for 15 to 40 minutes per one filling the oil tank.

### 4.4. Chain lubricants.

Durability of chain and guide bar depends heavily on quality of lubricant. Use only lubricants, which are designed for chain saws.

Never use regenerated or previously used oil for chain lubrication.

### 4.5. Chain guide bar.

Guide bar (7) is exposed to heavy wear especially in tip and bottom part. To prevent side wear due to friction, it is recommended to turn over the guide bar every time the chain is sharpened. Clean the guide bar groove and oil holes on that occasion. Guide bar groove is rectangular. Check the groove against wear. Put rule to guiding strip and outer surface of a chain tooth. If you observe distance between, the groove is correct. Otherwise the guide bar is worn out and needs to be replaced.

### 4.6. Chain wheel.

Driving chain wheel is subject to especially heavy wear. Replace the chain wheel when you observe clear signs of wear of wheel teeth. Worn chain wheel additionally reduces durability of chain. Chain wheel should be replaced by authorized service workshop.

### 4.7. Chain brake.

The saw features automatic brake, which stops the chain in case of recoil during chain saw operation. The brake engages automatically when force of inertia is applied to a weight located inside the brake casing. The chain brake can also be switched on manually, when the brake lever (9) is moved towards the guide bar (7). Switching the chain brake stops the chain movement in 0.12 sec.

### 4.8. Braking check.

Ensure the brake operates correctly before each use of the saw.

Put operating saw on the ground and open the throttle fully for 1 - 2 seconds to allow the saw engine to operate at its maximum speed.

Push the brake lever (7) forward. The chain should stop immediately.

In case the chain stops slowly or does not stop at all, replace the brake band and clutch drum before using the chain saw again.

To release the brake, pull the brake lever (7) towards the main handle (3) so you can hear sound typical of blockade

snapping.

Ensure the chain brake operates correctly and the chain is sharp. It is very important for keeping potential recoil at a safe level.

In case the brake does not operate efficiently, adjust it or repair in authorized service site.

In case the engine operates at high speed with the chain brake switched on, the saw clutch will overheat. When the chain brake engages during operation of the engine, release the switch off immediately and stop the chain saw.

#### 4.9. Chain tension adjustment.

Cutting chain tends to lengthen during operation due to higher temperature. Longer chain loosens and may slip off the guide bar.

Ensure the chain (8) remains in the guiding groove of the guide bar (7).

Check the chain tension again (it should be possible to lift the chain by approximately 3 - 4 mm in the middle of the guide bar).

Do not over-tension the chain. Adjustment of overly heated chain may lead to excessive tension when cooling down.

#### 4.10. Operating the chain saw.

Before starting any planned task, familiarize yourself with section describing safe rules for chain saw operation. It is recommended to gain experience by cutting waste wood pieces. It will also allow to find out the chain saw possibilities.

Always observe safety regulations.

Use the chain saw only for cutting wood. Cutting other materials is forbidden.

Intensity of vibrations and recoil change depending on the type of wood being cut.

Do not use the chain saw as a lever to lift, move or split objects. When the chain is pinched in wood, switch off the engine and drive wooden or plastic wedge into the processed piece to release the chain saw. Start the tool again and commence cutting carefully.

Do not fix the saw to a stationary work station.

Attaching other devices, which are not allowed by the chain saw manufacturer, to the chain saw drive is forbidden.

It is not necessary to apply big force to the chain saw when using the tool. Apply light pressure only while the chain saw operates.

When the chain saw is pinched in kerf during cutting, do not remove it forcefully. It may cause loss of control over the chain saw, operator injury and/or damage to the chain saw.

Release the chain brake before starting to work.

Wait until engine reaches its full speed before starting to cut).

Keep maximum speed for the whole time.

Allow the chain to cut wood. Press down the saw lightly.

Stop pressing the saw at the end of the cut to avoid losing control over the tool.

#### 4.11. Protection against recoil.

Recoil is movement of the guide bar of the chain saw up and/or back, which happens when the part of the chain on the guide bar tip encounters an obstacle.

Ensure the processed material is firmly fixed.

Use clamps to fix the material.

Hold the chain saw with both hands when starting up and during operation.

During recoil the chain saw cannot be controlled and the chain is loosened.

Incorrectly sharpened chain increases risk of recoil.

Do not cut above level of your shoulders.

Avoid cutting with guide bar tip, it may cause sudden recoil - to the back and up. Always use complete safety equipment and appropriate working clothes when operating the chain saw.

Disassembly of protections, inappropriate operation, maintenance, improper guide bar or chain replacement may contribute to increase of risk of body injury in case of recoil. Never modify the saw in any way. By using modified chain saw, the user loses all warranty rights. Warranty voids also when the chain saw is used in accordingly to information contained in this manual.

#### 4.12. Cutting pieces of wood.

When cutting wood follow guidelines for safety of work and do as follows:

Ensure the wood piece cannot be moved.

Use clamps to fix short pieces of material before cutting.

Cut wood or wood-like materials only.

Before cutting ensure the chain saw will not come into contact with stones or nails, as it could cause pulling the saw out and damage to the chain.

Avoid situations when working saw might touch wired fence or ground.

When cutting branches support the saw as much as possible and do not cut with the tip of the guide bar.

Watch out for obstacles such as protruding stumps, roots, hollows and holes in the ground, as they may be cause of an accident.

#### 4.13. Felling a tree.

Felling trees require great experience. Do not perform activities for which you are not qualified!

Define the tree fall line. Consider wind, lean of the tree, location of heavy branches, complexity of work after tree fall and other factors.

When tidying area around the tree remember to ensure proper ground grip and escape path to use when the tree falls.

Predict and tidy up two escape paths at 45° angle, counting from the line opposite to expected line of the tree fall. There must be no obstacles on these paths.

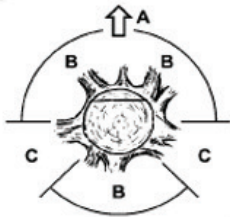

A. Direction of tree felling.

B. Hazard zones.

C. Withdrawal division.

The cutting is done by making three notches. Steering is done first notch, including upper and lower notch, and then ends with the felling notch. By proper placement of the three notches can be controlled direction. Make an initial upper notch at an angle, one third of the trunk diameter deep. Make a horizontal notch lower, to join the top. Perform overthrow notch horizontally from the opposite side of the guide and a little higher than lower surface of the notch.

Insert wedges on time to avoid pinching of the saw chain.

Fell the tree by driving a wedge rather than cutting through the whole trunk.

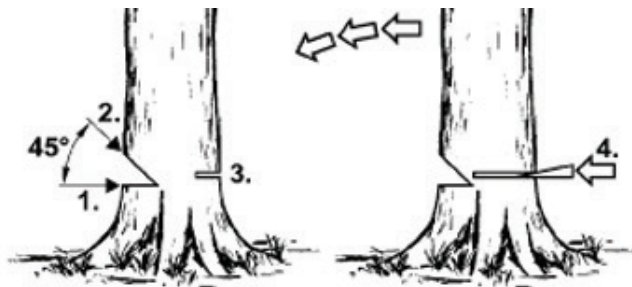

When felling trees observe all safety rules and do as follows:

When the chain is pinched, switch off the chain saw and release the chain with a wedge. Wedge should be made of wood or plastic. Never use steel or cast iron wedge.

Falling tree may pull other trees.

Danger zone radius is 2.5 height of the falling tree.

If the operator is inexperienced or amateur it is recommended to have training rather than gaining the experience without supervision.

Do not fell trees when:

Conditions in danger zone cannot be determined due to fog, rain, snow or darkness.

Line of tree felling cannot be determined due to wind or wind blows.

#### 4.14. Cutting through trunks.

Press the bumper spike against the material and make a cut.

If the cutting cannot be finished even after the chain saw range is fully utilized, do as follows:

Move the guide bar back from the cut material to a certain distance (with cutting chain still operating) and move the

main handle (3) a little down, support the bumper spike and finish the cut by lifting the main handle (3) a little.

#### 4.15. Cutting a trunk lying on the ground.

Always keep good feet and ground grip. Do not stand on the trunk.

Watch out for possibility of the trunk rotation.

Observe manual guidelines related to work safety to avoid the chain saw recoil.

Always finish cutting at the side opposite to compressive stress to avoid pinching the chain in kerf.

Before starting to work check the stress direction in the trunk that is to be cut, to avoid pinching chain of the saw.

To eliminate stress, the first cut should be made at the tension side.

When cutting a trunk that is lying on the ground, first make a cut deep 1/3 of the trunk diameter, then turn the trunk over and finish cutting at the opposite side.

When cutting a trunk that is lying on the ground, do not allow to sink the cutting chain into the ground under the trunk. Negligence may cause immediate damage to the chain.

When cutting trunk that is lying on the slope, the operator should always be at the slope side above the trunk.

#### 4.16. Cutting a trunk lifted above the ground.

In case the log is supported or placed on stable sawing horse, depending on the place of operation, make the cut 1/3 of the trunk diameter deep on the side under tension and finish cutting on the opposite side.

#### 4.17. Trimming and cutting bushes and tree branches.

Start cutting branches of a felled tree at its base and continue towards top of the tree. Do small branches with a single cut.

First, check which way the branch bends. Then make a cut from the inside of the bend and finish cutting on the opposite side. Be careful, the branch being cut may spring back.

When trimming tree branches, always cut downward to enable free fall of cut branch. However, sometimes undercutting the branch from the bottom may be helpful.

Be very careful when cutting a branch that may be under stress. Such branch may spring aside and hit the operator.

Do not cut branches when climbing up the tree. Do not stand on ladder, platforms, logs or positions that may cause loss of balance and control over the chain saw. Do not cut above level of your shoulders. Always hold the chain saw with both hands.

#### 4.18. Safe work with chain saw.

Never use the chain saw during rain and in moisture. Never use damaged power cord. All parts should be assembled properly and fulfill requirements that ensure safe chain saw operation. Any damaged protective part should be repaired or replaced immediately.

### 5. Operation and maintenance.

#### 5.1. Storage.

Pay special attention to keep the ventilation holes of the engine casing pervious.

Clean plastic parts with mild detergent and a sponge.

You can proceed with maintenance actions only described within this instruction manual. Any other action can be carried out only by authorized service.

Do not make any changes in chain saw construction.

When not in use, chain saw should be stored clean, on flat surface, in dry place and beyond reach of children.

#### 5.2. Guide bar and saw chain.

Check condition of the guide bar and chain every 5 hours of the saw operation.

Remove the casing and disassemble guide bar (7) and chain (8).

Clean oil holes and groove in the guide bar (7).

Lubricate tip chain wheel of the guide bar through the hole located on the guide bar tip.

Check condition of the chain (8).

#### 5.3. Chain sharpening.

Pay attention to cutting tools. Cutting tools should be sharp and clean, it allows efficient and safe operation. Operating the saw with blunt chain causes quick wear of the chain, guide bar and driving chain wheel, and breaking the chain in the worst case. That is why it is important to sharpen the chain on time.

Chain sharpening is a complex operation. Sharpening the chain by yourself requires use of special tools and skills. It is recommended to entrust sharpening the chain to qualified persons.

All faults should be repaired by service workshop authorized by the RAIDER.

limits in the operating instructions. Incorrect charging or charging at a temperature outside the specified range may damage the battery and increase the risk of fire.

5.20. It is forbidden to repair damaged rechargeable batteries. Repairs may only be performed by the manufacturer or an authorized service center.

Attention! Lithium-ion rechargeable batteries can leak, ignite or explode if they are heated to high temperatures or a short circuit. They should not be stored in the car during hot and sunny days. Do not open the battery. Lithium-ion rechargeable batteries contain electronic safety devices that, if damaged, can cause fire or explosion of the battery.

6. About charging devices and charging process

6.1. Please refer to the data on the charger data plate. Be sure to connect the charger to the power supply with the voltage indicated on the nameplate. Never connect the charger to a network of different voltages.

6.2. Protect the charger and its cable from damage and sharp edges. Damaged cables should be repaired immediately by a qualified electrician.

6.3. Keep the charger, rechargeable batteries, and the battery tool out of the reach of children.

6.4. Do not use damaged chargers.

6.5. Do not use the supplied charger to charge other rechargeable tools.

6.6. During use, the battery is warming up. Let it cool to room temperature before starting charging.

6.7. The R20 System chargers have an auto-off function after charging the battery.

6.8. Never use or recharge batteries if you suspect they have been recharged for the last time more than 12 months.

There is a high probability that the battery has already suffered a dangerous failure / complete discharge /

6.9. Charging rechargeable batteries at temperatures below 10 % will cause chemical damage to the cell and may cause a fire.

6.10. Do not use batteries that are heated during the charging process, as the battery cells may have malfunctioned.

6.11. Do not use batteries that have been bent or deformed during the gas charging / discharging process, cracking, whistling, etc.).

6.12. Never discharge the battery / recommended discharge level max. 40%). Full discharge of the battery will cause premature aging of the battery cells.

6.13. Never charge and leave the battery unattended.

6.14. The present charger is not intended for use by persons (including children) with limited physical, sensory or mental capabilities, or for persons without experience and knowledge of the equipment unless the use is monitored or in accordance with the instruction manual for the device transmitted by persons responsible for safety. Care must be taken to ensure that children do not play with equipment.

6.15. The charger must not be exposed to moisture or water. The entry of water into the charger increases the risk of electric shock. The charger can only be used indoors in dry rooms.

6.16. Before carrying out any maintenance or cleaning of the charger, you must disconnect the charger from the power supply.

6.17. Do not use the charger on a flammable substrate (eg paper, cloth) or near flammable substances. Due to the charging of the charger in the charging process, there is a risk of fire.

6.18. Check the status of the charger, cable, and plug before each use. In the event of faults, do not use the charger.

Do not attempt to disassemble the charger. All repairs should be assigned to an authorized repairer. Incorrect installation of the charger may result in electric shock or fire.

6.19. When the charger is not in use, it must be disconnected from the mains.

6.20. It is forbidden to repair a damaged charger. Carrying out the repair of the charger is only permitted by the manufacturer or an authorized service center.

7. Protection against environmental impact.

7.1. Protect the charger and the batteries from moisture and rain. Moisture and rain can cause dangerous damage.

7.2. Do not use a charger or battery near flammable vapors and liquids.

7.3. Use the charger and the battery only in dry places and at an ambient temperature of 0-45 °C.

7.4. Do not store the charger and battery in places where the temperature may reach over 30 °C. In particular, do not leave the charger in a car parked in the sun.

7.5. Protect the batteries from overheating. Overloading, overcharging, and exposure to direct sunlight will result in overheating of the cells. Never charge or operate batteries that have overheated - replace them as soon as possible.

7.6. Storage of batteries, chargers and rechargeable tools. Conditions for use.

Store the charger and the battery charger only in a dry place and at an ambient temperature of 10-30 °C. Protect

them from moisture and direct sunlight. Only recharge fully charged rechargeable batteries / charged at least 40% /. When operating, use the battery charger, angle grinder and battery only in a dry place and at an ambient temperature of 0-45 ° C.

7.7. Protect the lithium-ion battery from frost. Rechargeable batteries that are stored below 0 ° C for more than 60 minutes should be discarded.

19.8. When handling batteries, be aware of the electrostatic charge. Electrostatic discharges cause damage to the electronic protection system and battery cells. Beware of the electrostatic charge and never touch the battery poles.

8. Maintenance and service.

8.1. Maintenance and cleaning.

To work well and safely, keep the angle grinder and the ventilation openings clean. Make periodic breaks in work. Store and handle the accessories carefully.

Wipe the machine with a clean cloth or blow it with compressed low pressure air. Clean it regularly with a damp cloth and a little soft detergent. Do not use detergents or solvents.

8.2. The cordless brush cutter is equipped with a brushless motor.

8.3. If an abnormal noise occurs on the cordless brush cutter, stop working immediately and contact your nearest RAIDER service center.

9. Environmental protection.

9.1. In order to protect the environment, the power tool and packaging must be suitably processed for the re-use of the raw materials contained therein. Do not dispose of power tools in household waste! According to the European Union Directive 2012/19 / EC on end-of-life electrical and electronic devices and the validation and as a national law, power tools that can no longer be used must be separately collected and subjected to appropriate processing for the recovery of the contents raw materials.

9.2. Rechargeable battery.

Lithium-ion battery (Li-ion).

Do not dispose of batteries in household waste or in water tanks! Do not burn them!

Batteries should be collected, recycled or disposed of in an environmentally friendly way. According to Directive 2006/66 / EC, faulty or waste batteries or batteries must be recycled.

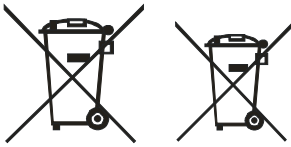

**Stimate prieten,**

Felicitări pentru achiziționarea ferăstrăului cu lanț electric marca RAIDER. Fiind instalate și operate corespunzător, RAIDER sunt unelte electrice sigure și fiabile, iar utilizarea lor aduce o plăcere reală. Pentru confortul dvs. a fost construită o rețea excelentă de service de 46 de stații de benzină în toată țara.

Înainte de a utiliza ferăstrăul electric, citiți cu atenție toate instrucțiunile, recomandările și avertismentele și păstrați-le în siguranță pentru o referință ulterioară pentru toți cei care vor folosi încălzitorul ventilatorului.

În cazul în care decideți să vindeți sau să trimiteți acest produs unui nou proprietar, vă rugăm să vă asigurați că manualul "Instrucțiuni" este disponibil împreună cu acesta, astfel încât noul proprietar să se poată familiariza cu măsurile de siguranță și instrucțiunile de utilizare relevante.

Euromaster Import Export SRL este un reprezentant autorizat al producătorului și proprietarului mărcii comerciale RAIDER.

Adresa: Sofia City 1231, Bulgaria Blvd. "Lomsko shausse" 246, tel. 02 934 33 33, 934 10 10, www.raider.bg; www.euromasterbg.com; e-mail: info@euromasterbg.com.

Începând cu anul 2006, compania a introdus și menținut sistemul de management al calității conform ISO 9001: 2008, cu scopul de a certifica: Comerțul, importul, exportul și service-ul de hobby power, aer și instrumente mecanice și hardware. Certificatul a fost emis de Moody International Certification Ltd., Anglia.

**Date tehnice**

<b>Parametru</b>	<b>Unități de măsurare</b>	<b>Valoare</b>
Tipul modelului	-	RDP-SCHS20
Voltaj	V DC	20
Tipul de baterii	-	Li-ion
Capacitatea bateriei	Ah	3
Număr de baterii	-	5
Țimp de încărcare	h	1
Lanțul de lanț	inch "	3/8
Lanț de măsurare	inch " (mm)	.050 (1.3)
Ulei de lanț de fierăstrău	-	EP90
Capacitatea rezervorului de ulei	ml	220
Viteza lanțului de rulare (fără sarcină)	m/s	5.6
Țimpul de activare a frânei în lanț	s	0.12
Lungimea ghidajului recomandată		250 mm, (10")
Lungime de tăiere cu bare de ghidare 350 mm (14 ")	mm	340
Lungimea de tăiere cu bara de ghidare 400 mm (16 ")	mm	390



Încărcător		
parametru	măsura	valoare
Voltaj	V AC	230
Frecvență	Hz	50
Clasă de protecție	-	II

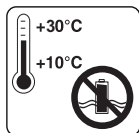

Depozitați bateria numai în încăperi uscate cu o temperatură ambientă de + 10 ° C până la + 30 ° C.

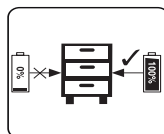

Locul încărcat numai bateriile stocate (încărcate cu cel puțin 40%)

Încărcați bateria reîncărcabilă cu litiu.

Scoateți bateria din mâner, apăsați butonul în jos pentru a face acest lucru. Atenție la tensiunea de alimentare la încărcarea bateriei! Tensiunea de rețea trebuie să corespundă datelor de pe eticheta încărcătorului. Aparatele marcate cu 230V pot fi, de asemenea, alimentate cu o tensiune de 220V. LED-ul verde va fi comutat. Strângeți bateria în încărcător.

Vezi tabelul de explicații:

Starea indicatorului		Explicații și acțiuni
LED roșu	LED verde	
Off	On	Gata de folosit Încărcătorul este conectat la rețea și este gata de utilizare; nu este pachet de baterii în încărcător
On	Off	„Încărcarea Încărcătorul încarcă bateria “
Off	On	“Bateria este încărcată și gata de utilizare. Timp de încărcare pentru 2,0 Ah baterie: 60 min Acțiune: Scoateți bateria din încărcător. Deconectați încărcătorul alimentarea cu rețeaua ”.

If the battery can not charge, check the following:

- contact voltage
- makes good contact with the charger contacts

If the battery can not be charged again, visit an authorized RAIDER service center.

To make sure that the lithium-ion rechargeable battery will last longer, you must recharge it immediately. You must recharge the battery when you notice that the power of the cordless tool is decreasing.

16.2. Battery capacity indicator.

Press the button on the battery capacity indicator. It shows the status of the battery charge using 3 LEDs.

All 3 LEDs glow: The battery is charged

2 LED (s) are on: The battery has enough residual charge

1 LED is on: The battery is running low, charge the battery

All LEDs blink: The battery has completely broken down and defective. Do not use or charge a defective battery.

### 1. Instrucțiuni generale pentru funcționarea în siguranță.

Citiți cu atenție toate instrucțiunile. Nerespectarea naturii în urma instrucțiunilor poate provoca șocuri electrice, incendii și / sau vătămări grave. Păstrați aceste instrucțiuni într-un loc sigur.

#### 1.1. Funcționarea în siguranță a ferăstraielelor cu lanț electric.

Avertizare! Persoanelor care nu cunosc manualul de instrucțiuni nu li se permite să utilizeze ferăstraiele cu lanț.

Utilizați ferăstrăul cu lanț numai pentru tăierea lemnului.

Alte utilizări ale ferăstrăului cu lanț sunt responsabilitatea exclusivă a utilizatorului, care trebuie să aibă în vedere faptul că acesta poate fi periculos.

Producătorul nu este responsabil pentru pierderile și deteriorările rezultate din utilizarea neintenționată a ferăstrăului cu lanț.

#### 1.2. La locul de muncă. Siguranța zonei de lucru.

Păstrați-vă locul de muncă ordonat și asigurați-vă că este bine luminat.

Unitatea și iluminarea insuficientă contribuie la accidente, mai ales atunci când ferăstraiele cu lanț sunt în uz.

Păstrați copiii și trecătorii departe de locul de muncă.

Distragerea poate duce la pierderea controlului asupra sculei.

#### 1.3. Siguranță la lucrul cu energie electrică.

Păstrați ferăstrăul cu lanț din ploaie și umiditate

Infiltrarea apei în ferăstrăul cu lanț crește riscul de electrocutare.

#### 1.4. Siguranță personală.

Utilizați echipament de protecție, cum ar fi costum de protecție, ochelari de protecție, încălțăminte de protecție, casca de protecție, cordoane de protecție, mănuși de protecție și mănuși din piele. Folosirea echipamentului de siguranță în condiții adecvate reduce riscul rănirii corporale.

Nu vă supraestimați abilitățile. Stați ferm și mențineți echilibrul în orice moment.

Acesta permite un control mai bun asupra ferăstrăului cu lanț în situații neprevăzute.

Nu purtați haine libere sau bijuterii. Țineți părul, hainele și mănușile departe de componentele în mișcare.

Îmbrăcămintea, bijuteriile sau părul lung pot fi prinse de componente în mișcare.

#### 1.5. Transport și depozitare.

Când transportați ferăstrăul cu lanț, puneți-l pe capacul lanțului și porniți frâna de lanț. Folosirea ferăstrăului cu lanț negarantat și de operare poate provoca vătămări corporale.

Conducerea ferăstrăului cu lanț este posibilă numai când țineți mânerul din față.

Este posibil ca alte părți să nu asigure o aderență adecvată și chiar să cauzeze răniri.

Inspectați ferăstrăul dvs. cu lanț. Verificați alinierea și fixarea pieselor în mișcare, verificați fisurile parțiale și toți ceilalți factori care pot afecta funcționarea ferăstrăului cu lanț. Reparați ferăstrăul cu lanț înainte de utilizare, dacă este găsit deteriorat. Multe accidente sunt cauzate de întreținerea necorespunzătoare a mașinii.

Lama lanțului trebuie să fie curată și ascuțită. Întreținerea corespunzătoare a muchiilor tăietoare ascuțite ale lanțului de ferăstrău reduce riscul de blocare și ușurează funcționarea.

#### 1.6. Utilizarea sculei electrice și îngrijirea.

Verificați periodic funcționarea corectă a frânei. În cazul unei situații de urgență, frâna nefuncțională poate face imposibilă dezangajarea lanțului de ferăstrău.

#### 1.7. Operațiuni de siguranță.

1.7.1. Concentrați-vă, urmăriți acțiunile cu atenție și acționați cu prudență și prudență. Nu utilizați ferăstrăul cu lanț când sunteți obosit sau sub influența drogurilor, a alcoolului sau a narcoticelor.

Un moment de distracție la locul de muncă cu ferăstrăul cu lanț poate avea ca efect răniri extrem de grave.

1.7.2. Evitați pericolul de a încorpora din neatenție lanțul.

Dacă purtați un ferăstrău cu lanț, țineți degetul pe comutatorul de declanșare, există riscul de accident.

1.7.3. Înainte de a porni ferăstrăul cu lanț, veți șterge cu siguranță toate utilitățile și cheile.

Utilitățile uitate pe unitatea rotativă pot provoca răniri.

1.7.4. Evitați pozițiile nefiresc ale corpului. Lucrați într-o poziție stabilă a corpului în orice moment și păstrați echilibrul.

Deci, puteți controla lanțul de ferăstrău mai bine și mai sigur dacă apar situații neașteptate.

1.7.5. Păstrați un ferăstrău cu lanț în locuri unde nu pot fi atinse de copii. Nu le permiteți să fie folosite de persoane care nu sunt familiarizate cu modul de lucru cu acestea și nu au citit aceste instrucțiuni. Când vă aflați în mâinile unor utilizatori neexperiențați, ferăstrăul cu lanț poate fi extrem de periculos.

1.7.6. Țineți ferăstrăul cu lanț cu grijă. Verificați dacă unitățile mobile funcționează impecabil, indiferent dacă acestea sunt vrăjitoare, dacă există un element rupt sau deteriorat care distorsionează sau modifică funcțiile ferăstrăului cu lanț.

Înainte de a utiliza ferăstrăul cu lanț, asigurați-vă că piesele deteriorate trebuie reparate. Multe accidente sunt cauzate de unelte și aparate electrice necorespunzătoare.

1.7.7. Nu lăsați niciodată ferăstrăul cu lanț înaintea instrumentului de lucru pentru a opri complet rotirea acestuia. Instrumentul rotativ poate atinge obiectul, ducând la pierderea controlului asupra ferăstrăului cu lanț.

1.7.8. Curățați curățarea regulată a ferăstrăului cu lanț.

1.7.9. Nu utilizați un ferăstrău cu lanț în apropierea materialelor inflamabile. Spărurile de zbor pot provoca aprinderea unor astfel de materiale.

1.7.10. Nu puneți niciodată mâinile în apropierea uneltelor de lucru rotative. Dacă apare lovitura, instrumentul te poate face rănit.

1.7.11. Fii foarte atent la sfârșitul unei tăieturi, deoarece lanțul de ferăstrău care nu are suport în materialul prelucrat, cade în jos datorită inerției sale, ceea ce poate provoca rănirea.

1.7.12. Când lucrați mult timp, operatorul de ferăstrău poate prezenta formicare și amorțeală în degete și mâini.

Opriiți lucrul în acest caz, deoarece amorțirea reduce precizia utilizării ferăstrăului.

1.7.13. La apariția semnelor de oboseală ar trebui să opriți imediat munca.

1.7.14. Numai o persoană poate lucra împreună cu ferăstrăul cu lanț la un moment dat. Toate celelalte persoane trebuie să fie departe de zona de lucru a ferăstrăului cu lanț. Mai ales copiii și animalele ar trebui să fie departe de zona de lucru.

1.7.15. La pornirea ferăstrăului, lanțul său nu trebuie să se sprijine pe materialul prelucrat sau să atingă altceva.

1.7.16. Când lucrați cu ferăstrăul cu lanț, țineți-l cu ambele mâini, prin ambele mânere. Păstrați poziția corpului ferm.

1.7.17. Copiii și minorii nu pot utiliza ferăstrăul cu lanț. Permiteți accesul la fierăstrău numai adulților care știu cum să se ocupe de instrument. Acest manual de instrucțiuni trebuie furnizat împreună cu ferăstrăul cu lanț.

1.7.18. Înainte de a începe tăierea setați maneta de frână de lanț în poziția potrivită (trageți-o pentru dvs.). Este, de asemenea, garda de mână.

1.7.19. Deplasați ferăstrăul cu lanț departe de materialul tăiat numai când lanțul de tăiere funcționează.

1.7.20. Atunci când tăiați lemn prelucrat sau ramuri subțiri, folosiți suportul (calare). Nu tăiați mai multe panouri în același timp (plasate unul peste altul), sau material deținut de o altă persoană sau ținut cu piciorul.

1.7.21. Elementele lungi trebuie fixate ferm înainte de tăiere.

1.7.22. Când lucrați pe teren înclinat rămâneți cu fața în pantă.

1.7.23. La tăiere, folosiți întotdeauna vârful barei de protecție ca punct de sprijin. Țineți ferăstrăul prin mânerul din spate și ghidați cu mânerul frontal.

1.7.24. În cazul în care tăierea nu poate fi terminată într-o singură trecere, trageți ferăstrăul puțin în spate, puneți vârful barei de protecție într-un alt loc și continuați ușor mânerul din spate.

1.7.25. Atunci când tăiați în plan orizontal, poziționați-vă într-un unghi cât mai aproape de 90 ° față de linia de tăiere. O astfel de operațiune necesită concentrare.

1.7.26. Când lanțul este ciupit atunci când tăiați cu vârful barei, ferăstrăul poate să se întoarcă spre operator. Din cauza acestui efect, tăiați cu partea dreaptă a lanțului ori de câte ori este posibil. Apoi, în cazul ciupirii, efectul de recul se schimbă în direcția îndepărtată de operator.

1.7.27. Fiți foarte atenți atunci când tăiați lemn atunci când există riscul de despicare. Bucățile de lemn tăiate pot fi aruncate în orice direcție (risc de rănire corporală!).

1.7.28. Numai persoane instruite trebuie să taie ramuri de copac! Căderea necontrolată a unei ramuri de copac reprezintă un risc de rănire corporală!

1.7.29. Nu tăiați cu vârful barei de ghidare (risc de recul).

1.7.30. Acordați o atenție deosebită ramurilor sub presiune. Nu tăiați ramurile, care atâră liber, de jos.

1.7.31. Păstrați întotdeauna partea liniei de cădere a copacului care urmează a fi tăiat.

1.7.32. În timpul unui copac a căzut, există riscul ca ramurile copacului sau copacii din apropiere să se rupă și să cadă. Fii foarte atent, altfel ar putea apărea o vătămare corporală.

1.7.33. Pe un teren înclinat, operatorul trebuie să rămână pe partea superioară în raport cu arborele tăiat, niciodată mai jos.

1.7.34. Aveți grijă de jurnalele care se pot deplasa spre dvs. Sari departe!

1.7.35. Ferăstrăul de operare tinde să se rotească atunci când vârful barei de ghidare a lanțului atinge materialul prelucrat. În acest caz, ferăstrăul poate să scape de sub control și să se îndrepte spre operator (risc de rănire corporală!).

1.7.36. Nu utilizați ferăstrăul deasupra nivelului umărului sau când stați pe un copac, scară, schelă, trunchi etc.

1.8. Pentru a preveni reculul fierului urmați instrucțiunile de mai jos.

1.8.1. Nu porniți niciodată și nu ghidați o tăietură cu vârful barei de ghidare!

1.8.2. Începeți întotdeauna tăierea cu ferăstrăul pornit anterior!

1.8.3. Asigurați-vă că lanțul de tăiere este ascuțit.

1.8.4. Nu tăiați niciodată mai multe ramuri la un moment dat. Atunci când tăiați, aveți grijă de ramurile din jur. Atunci când tăiați un copac, aveți grijă de trunchiurile de copaci din apropiere.

## 2. Construcția și utilizarea.

Ferastraul cu lanț electric este un instrument de mână. Ferastrăul cu lanț este un dispozitiv acționat de un motor cu comutator monofazat. Ferastrăul poate fi folosit pentru tăierea copacilor, tăierea ramurilor, lemn de foc, lemn pentru șemineu și alte sarcini în care este necesară tăierea lemnului. Benzină de ferastrău cu lanț este un instrument de utilizare numai pentru amatori.

Utilizați dispozitivul numai în conformitate cu instrucțiunile producătorului.

Nivelul de zgomot și vibrații:

Valorile sunt măsurate în conformitate cu EN 60745-2-13: 2009 / A1: 2010.

Presiunea acustică  $LpA = 84,5$  dB (A)

Puterea sonoră  $LwA = 98,7$  dB (A)

Incertitudine  $K = 3$  dB.

Purtați protecție la urechi! Purtați ochelari de protecție!

Viteza de accelerație ah:

Mânerul frontal  $ah = 8,393$  m / s<sup>2</sup>

Mâner spate  $ah = 6,002$  m / s<sup>2</sup>

Incertitudinea  $K = 1,5$  m / s<sup>2</sup>

## 3. Pregătirea pentru funcționare.

3.1. Înainte de a transporta capacul lanțului de lanț al lanțului de ghidare pe bara și lanțul de ghidare. Când transportați ferastrăul cu lanț, țineți-l prin mânerul frontal. Dacă trebuie făcute mai multe butași, opriți ferastrăul cu lanț cu întrerupătorul (1) între sarcini.

3.2. Instalarea barelor de ghidare și lanțului de ferastrău.

Ferastrăul cu lanț trebuie deconectat de la sursa de alimentare electrică.

Utilizați știftul și șurubul de reglare pentru reglarea tensionării lanțului. Este foarte important ca șurubul de pe șurubul de reglare să cadă în gaura în bara de ghidare în timpul montării barei de ghidare.

Puteți deplasa șurubul în față și înapoi prin rotirea șurubului de reglare. Aceste părți trebuie să fie reglate corespunzător înainte de a începe instalarea barei de ghidare în fierăstrău.

Ghidajul și lanțul sunt furnizate separat.

Pârghia de frână (7) trebuie să fie în poziția superioară (verticală).

Puneți lanțul (8) pe roata de antrenare a lanțului situată în spatele ambreiajului.

Montați bara de ghidare (7) (glisați-o în spatele ambreiajului) pe șuruburile de ghidare și împingeți spre roata de antrenare a lanțului.

Puneți lanțul (8) pe roata lanțului de ghidare de jos.

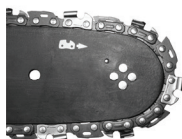

Deplasați bara de ghidare (7) departe de roata lanțului de antrenare, astfel încât legăturile de ghidare a lanțului sunt plasate în canelura barei de ghidare.

Asigurați-vă că știftul șurubului de reglare a tensiunii lanțului se află în mijlocul orificiului inferior al barei de ghidare (7), ajustați dacă este necesar.

Lanțurile de tensionare sunt potrivite atunci când lanțul poate fi ridicat cu 3 până la 4 mm în mijlocul barei de ghidare în poziție orizontală.

Înainte de a instala barele de ghidare și de instalarea lanțului, asigurați-vă că poziția lamelor de tăiere a lanțului este adecvată (poziția corectă a lanțului de pe bara de ghidare este prezentată pe vârful barei de ghidare). Purtați întotdeauna mănuși de protecție în timpul verificărilor și instalării lanțului, pentru a preveni tăierea de marginile ascuțite ale lanțului.

Lanțul nou necesită o perioadă de pornire, care durează aproximativ 5 minute. Lanțul de lubrifiere este foarte important în această fază. Verificați tensiunea lanțului după perioada de pornire și reglați dacă este necesar.

Verificați și reglați frecvent tensiunea lanțului. Lanțul prea slab poate aluneca cu ușurință de la bara de ghidare, se

poate uza repede sau se poate uza rapid bara de ghidare.

### 3.3. Umplerea rezervorului cu ulei.

Rezervorul de ulei în lanțul de lanț nou este gol. Umpleți rezervorul cu ulei înainte de prima utilizare.

Deșurubați dopul de umplere a uleiului (11).

Turnați cu ulei (atenție pentru a evita contaminarea uleiului în timpul umplerii rezervorului).

Înșurubați dopul de umplere a uleiului (11).

Nu utilizați ulei care a fost deja utilizat sau regenerat, deoarece acest lucru poate deteriora pompa de ulei. Utilizați EP90 ulei pe tot parcursul anului .

## 4. Funcționarea și setările

### 4.1. Pornirea. Oprirea.

Pornirea - apăsați butonul de blocare a comutatorului (2) și apoi butonul de comutare (1). În cazul în care ferăstrăul cu lanț nu pornește, eliberați maneta de frână (9).

4.2. Oprirea presiunii de eliberare pe comutator (1). Eliberați presiunea pe butonul de comutare (1) pentru a opri ferăstrăul cu lanț. Este posibil să apară spumă puternică pe comutator. Acest lucru este normal și sigur pentru funcționarea ferăstrăului cu lanț.

Când este pornit, ferăstrăul cu lanț începe să funcționeze cu viteză maximă.

### 4.3. Verificarea lubrifierii lanțului.

Verificați lubrifierea lanțului și a nivelului de ulei în rezervor înainte de a începe să lucrați. Porniți ferăstrăul și țineți-l deasupra solului. Dacă observați mărirea marcajelor de ulei, lubrifierea lanțului funcționează bine. Dacă nu există semne de ulei sau sunt foarte mici, ieșirea curată a uleiului, gaura superioară a tensiunii lanțului și calea de ulei sau serviciul de contact.

În funcție de temperatura ambiantă și de cantitatea de ulei livrată, puteți utiliza ferăstrăul cu lanț timp de 15 până la 40 de minute pe unul care umple rezervorul de ulei.

### 4.4. Lubrifiantii cu lanț.

Durabilitatea lanțului și a barei de ghidare depind în mare măsură de calitatea lubrifiantului. Utilizați numai lubrifiantii, care sunt proiectați pentru ferăstraie cu lanț.

Nu utilizați niciodată ulei de motor regenerat sau utilizat anterior pentru lubrifierea în lanț.

### 4.5. Lanț de ghidare a lanțului.

Bara de ghidare (7) este expusă la uzură intensă, în special în vârful și partea inferioară. Pentru a preveni uzura laterală din cauza frecării, se recomandă întoarcerea barei de ghidare de fiecare dată când lanțul este ascuțit. Curățați canelura de ghidare și orificiile de ulei cu acea ocazie. Șanțul barei de ghidare este dreptunghiular. Verificați canelura împotriva uzurii. Puneți regula pe banda de ghidare și pe suprafața exterioară a unui dinte de lanț. Dacă observați distanța între, canelura este corectă. În caz contrar, ghidajul este uzat și trebuie înlocuit.

### 4.6. Lanț de lanț.

Roata lanțului de antrenare este supusă uzurii deosebit de grele. Înlocuiți roata lanțului atunci când observați semne clare de uzură a dinților roților. Roata de lanț uzată reduce în plus durabilitatea lanțului. Lanțul lanțului trebuie înlocuit de un atelier service autorizat.

### 4.7. Lanț de frână.

Ferăstrăul are frână automată, care oprește lanțul în cazul reculului în timpul funcționării ferăstrăului cu lanț. Frâna se cuplează automat când forța de inerție este aplicată unei greutatei situate în interiorul carcasei frânei. Frâna cu lanț poate fi pornită și manual când pârghia de frână (9) este deplasată spre bara de ghidare (7). Comutarea frânei lanțului oprește mișcarea lanțului în 0,12 sec.

### 4.8. Verificarea frânării.

Asigurați-vă că frâna funcționează corect înainte de fiecare utilizare a ferăstrăului.

Puneți ferăstrăul de operare pe sol și deschideți complet clapeta de accelerație timp de 1 - 2 secunde pentru a permite motorului să funcționeze la viteză maximă.

Apăsați maneta de frână (7) înainte. Lanțul ar trebui să se oprească imediat.

În cazul în care lanțul se oprește încet sau nu se oprește deloc, înlocuiți banda de frână și tamburul ambreiajului înainte de a utiliza ferăstrăul cu lanț din nou.

Pentru a elibera frâna, trageți maneta de frână (7) spre mânerul principal (3), astfel încât să puteți auzi sunetul tipic pentru blocarea blocajului.

Asigurați-vă că frâna de lanț funcționează corect, iar lanțul este ascuțit. Este foarte important pentru menținerea potențialului de recul la un nivel sigur.

În cazul în care frâna nu funcționează eficient, reglați-o sau reparați-o pe un service autorizat.

În cazul în care motorul funcționează la turație ridicată cu frâna de lanț pornită, ambreiajul ferăstrăului se va supraîncălzi. Când frâna de lanț se cuplează în timpul funcționării motorului, deconectați imediat opritorul și opriți

ferăstrăul cu lanț.

#### 4.9. Reglarea tensiunii lanțului.

Lanțul de tăiere tinde să se prelungească în timpul funcționării datorită temperaturii mai mari. Lansarea mai lungă a lanțului poate să alunece din bara de ghidare.

Asigurați-vă că lanțul (8) rămâne în canelura de ghidare a barei de ghidare (7).

Verificați din nou tensionarea lanțului (ar trebui să puteți ridica lanțul cu aproximativ 3-4 mm în mijlocul barei de ghidare).

Nu supratensionați lanțul. Reglarea lanțului prea încălzit poate duce la o tensiune excesivă atunci când se răcește.

#### 4.10. Utilizarea ferăstrăului cu lanț.

Înainte de a începe orice sarcină planificată, familiarizați-vă cu secțiunea care descrie reguli sigure pentru funcționarea ferăstrăului cu lanț. Se recomandă acumularea de experiență prin tăierea bucăților de lemn uzate. De asemenea, va permite să aflați posibilitățile lanțului de lanț.

Respectați întotdeauna reglementările de siguranță.

Utilizați ferăstrăul cu lanț numai pentru tăierea lemnului. Tăierea altor materiale este interzisă.

Intensitatea vibrațiilor și modificarea reculului în funcție de tipul de lemn tăiat.

Nu utilizați ferăstrăul cu lanț ca pârghie pentru a ridica, deplasa sau împărți obiecte. Când lanțul este strâns în lemn, opriți motorul și trageți panoul din lemn sau din plastic în piesa prelucrată pentru a elibera ferăstrăul cu lanț. Porniți din nou instrumentul și începeți tăierea cu grijă.

Nu fixați ferăstrăul la o stație de lucru staționară.

Se interzice atașarea altor dispozitive, care nu sunt permise de producătorul ferăstrăului cu lanț, la mașina de ferăstrău cu lanț.

Nu este necesar să aplicați forță mare la ferăstrăul cu lanț atunci când utilizați scula. Aplicați o presiune ușoară numai în timp ce ferăstrăul cu lanț funcționează.

Atunci când ferăstrăul cu lanț este prins în timpul tăierii, nu-l îndepărtați cu forța. Poate cauza pierderea controlului asupra ferăstrăului cu lanț, rănirea operatorului și / sau deteriorarea ferăstrăului cu lanț.

Eliberați frâna de lanț înainte de a începe să lucrați.

Așteptați până când motorul atinge viteza completă înainte de începerea tăierii).

Păstrați viteza maximă pentru tot timpul.

Lăsați lanțul să taie lemnul. Apăsați ușor ferăstrăul.

Opriți apăsarea ferăstrăului la capătul tăieturii pentru a evita pierderea controlului asupra sculei.

#### 4.11. Protecție împotriva reculului.

Revolvarea este mișcarea barei de ghidare a ferăstrăului cu lanț în sus și / sau spate, ceea ce se întâmplă atunci când partea lanțului de pe vârful barei de ghidare întâmpină un obstacol.

Asigurați-vă că materialul prelucrat este bine fixat.

Utilizați cleme pentru fixarea materialului.

Țineți ferăstrăul cu lanț cu ambele mâini la pornire și în timpul funcționării.

În timpul revenirii, ferăstrăul cu lanț nu poate fi controlat și lanțul este slăbit.

Linii ascuțite incorect cresc riscul de recul.

Nu tăiați deasupra nivelului umerilor.

Evitați tăierea cu vârful barei de ghidare, poate provoca recul bruiat - în spate și în sus. Utilizați întotdeauna echipamente de siguranță complete și îmbrăcăminte de lucru corespunzătoare când acționați ferăstrăul cu lanț.

Dezasamblarea protecțiilor, funcționarea necorespunzătoare, întreținerea, barele de ghidare necorespunzătoare sau înlocuirea lanțului pot contribui la creșterea riscului de rănire corporală în cazul reculului. Nu modificați niciodată ferăstrăul. Folosind ferăstrăul cu lanț modificat, utilizatorul pierde toate drepturile de garanție. Garanția se blochează și atunci când ferăstrăul cu lanț este utilizat în conformitate cu informațiile conținute în acest manual.

#### 4.12. Decuparea bucatilor de lemn.

Atunci când tăiați lemnul, urmați instrucțiunile pentru siguranța muncii și procedați după cum urmează:

Asigurați-vă că piesa din lemn nu poate fi mișcată.

Utilizați cleme pentru a fixa bucăți scurte de material înainte de tăiere.

Se taie numai lemn sau materiale asemănătoare lemnului.

Înainte de tăiere, asigurați-vă că ferăstrăul cu lanț nu va intra în contact cu pietre sau cuie, deoarece ar putea provoca tragerea ferăstrăului și deteriorarea lanțului.

Evitați situațiile în care lucrul cu ferăstrăul poate atinge gardul cu cablu sau pământul.

Când tăiați ramurile, sprijiniți ferăstrăul cât mai mult posibil și nu tăiați cu vârful barei de ghidare.

Aveți grijă de obstacole, cum ar fi proeminențele, rădăcinile, găurile și găurile în pământ, deoarece acestea pot cauza un accident.

#### 4.13. Fălțând un copac.

Arborii arbori necesită o mare experiență. Nu efectuați activități pentru care nu sunteți calificat!

Definiți linia de toamnă. Luați în considerare vântul, slăbirea copacului, locația ramurilor grele, complexitatea muncii după caderea copacilor și alți factori.

Când curățați zona din jurul copacului, amintiți-vă că trebuie să vă asigurați aderența adecvată la sol și căile de evacuare pentru a fi folosite atunci când arborele cade.

Preziceți și ordonați două căi de evadare la un unghi de 45°, numărând de la linia opusă liniei așteptate a căderii arborilor. Nu trebuie să existe obstacole pe aceste căi.

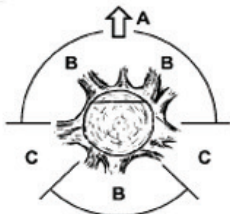

A. Direcția tăierii copacilor.

B. Zone de pericol.

C. Diviziunea de retragere.

Tăierea se face prin realizarea a trei creștături. Direcția este realizată în primul rând, incluzând creștătura superioară și inferioară și apoi se termină cu creștătura de tăiere. Prin plasarea corectă a celor trei creștături se poate controla direcția. Faceți o creștătură inițială superioară la un unghi, o treime din diametrul trunchiului adânc. Efectuați o creștătură orizontală mai mică, pentru a vă alătura în partea de sus. Efectuați creștătura răsturnată orizontal de pe partea opusă a ghidajului și puțin mai mare decât suprafața inferioară a creștăturii.

Introduceți pene în timp pentru a evita ciupirea lanțului de ferăstrău.

Frunzați copacul, conducând o pană, mai degrabă decât tăind întregul trunchi.

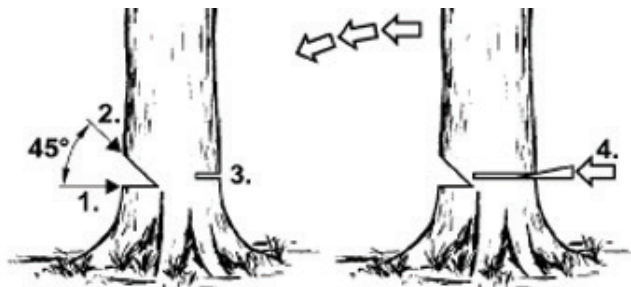

Atunci când tăiați copacii, respectați toate regulile de siguranță și procedați după cum urmează:

Când lanțul este strâns, opriți ferăstrăul cu lanț și eliberați lanțul cu o pană. Panta trebuie să fie din lemn sau plastic. Nu folosiți niciodată oțel sau pană din fontă.

Arborele care se arde poate trage și alți copaci.

Raza zonei de pericol este 2,5 înălțime a copacului care se încadrează.

În cazul în care operatorul este lipsit de experiență sau amator, se recomandă să aveți formare mai degrabă decât să câștigați experiența fără supraveghere.

Nu cădeți copaci atunci când:

Condițiile în zona periculoasă nu pot fi determinate datorită ceții, ploii, zăpezii sau întunericului.

Linia de tăiere a copacilor nu poate fi determinată din cauza loviturilor de vânt sau vânt.

#### 4.14. Tăierea prin trunchiuri.

Apăsați vârful barei de protecție împotriva materialului și faceți o tăietură.

Dacă tăierea nu poate fi finalizată chiar și după ce se utilizează complet intervalul de tăiere a lanțului, procedați după cum urmează:

Deplasați bara de ghidare înapoi de la materialul tăiat la o anumită distanță (cu lanțul de tăiere încă în funcțiune) și deplasați ușor mânerul principal (3), sprijiniți vârful barei de protecție și terminați tăierea prin ridicarea mânerului principal (3).

#### 4.15. Tăiați un trunchi întins pe pământ.

Păstrați întotdeauna picioarele bune și aderența la sol. Nu stai pe trunchi.

Ferește-te de posibilitatea rotirii portbagajului.

Respectați instrucțiunile manuale referitoare la siguranța muncii pentru a evita reculul ferăstrăului cu lanț.

Încheiați întotdeauna tăierea la partea opusă presiunii compressive, pentru a evita ciupirea lanțului în șuruburi.

Înainte de a începe lucrul, verificați direcția stresului din portbagajul care urmează a fi tăiat, pentru a evita lărgirea lanțului ferăstrăului.

Pentru a elimina stresul, prima tăietură trebuie făcută pe partea de tensiune.

Atunci când tăiați un trunchi care se află pe pământ, faceți mai întâi o tăietură adâncă de 1/3 din diametrul trunchiului, apoi răsuciți trunchiul și terminați tăierea pe partea opusă.

Atunci când tăiați un trunchi care se află pe pământ, nu lăsați să se scufunde lanțul de tăiere în pământ sub trunchi. Neglijența poate provoca daune imediate lanțului.

Atunci când se taie trunchiul care se află pe panta, operatorul trebuie să fie întotdeauna pe panta de deasupra portbagajului.

4.16. Tăierea unui trunchi ridicat deasupra solului.

În cazul în care bustea este sprijinită sau așezată pe un ferăstrău stabil, în funcție de locul de operare, tăiați 1/3 din diametrul trunchiului adânc pe lateral sub tensiune și terminați tăierea pe partea opusă.

4.17. Decuparea și tăierea tufelor și ramurilor de copaci.

Începeți tăierea ramurilor unui copac tăiat la baza și continuați spre partea de sus a copacului. Faceți ramuri mici cu o singură tăietură.

Mai întâi, verificați modul în care ramificația se îndoaie. Apoi efectuați o tăietură din interiorul cotului și terminați tăierea pe partea opusă. Aveți grijă, ramura care este tăiată poate apărea înapoi.

Când tăiați ramurile de copaci, tăiați întotdeauna în jos pentru a permite căderea liberă a ramurii tăiate. Cu toate acestea, uneori subcotarea ramurii de jos poate fi de ajutor.

Fiiți foarte atenți atunci când tăiați o ramură care poate fi stresată. O astfel de ramură poate izbucni deoparte și poate lovi operatorul.

Nu tăiați ramurile când urcați pe copac. Nu stați pe scări, platforme, bușteni sau poziții care ar putea duce la pierderea echilibrului și la controlul ferăstrăului cu lanț. Nu tăiați deasupra nivelului umerilor. Țineți întotdeauna ferăstrăul cu lanț cu ambele mâini.

4.18. Manevrați cu ferăstraie cu lanț.

Nu utilizați niciodată ferăstrăul cu lanț în timpul ploii și în umiditate. Nu folosiți niciodată cablu de alimentare deteriorat. Toate piesele trebuie asamblate corespunzător și să îndeplinească cerințele care asigură o funcționare sigură a ferăstrăului cu lanț. Orice componentă de protecție deteriorată trebuie reparată sau înlocuită imediat.

5. Operarea și întreținerea.

5.1. Depozitare.

Acordați o atenție deosebită pentru a menține perforabile orificiile de ventilație ale carcasei motorului.

Curățați părțile din material plastic cu un detergent slab și un burete.

Puteți continua acțiunile de întreținere descrise numai în acest manual de instrucțiuni. Orice altă acțiune poate fi efectuată numai de un service autorizat.

Nu efectuați nicio modificare în construcția ferăstrăului cu lanț.

Atunci când nu este utilizat, ferăstrăul cu lanț trebuie să fie depozitat curat, pe o suprafață plană, într-un loc uscat și în afara copiilor.

5.2. Ghidaj și lanț de ferăstrău.

Verificați starea barei de ghidare și a lanțului la fiecare 5 ore de funcționare a ferăstrăului.

Scoateți carcasa și demontați bara de ghidare (7) și lanțul (8).

Curățați găurile de ulei și canelura din bara de ghidare (7).

Lubrifiați roata lanțului de vârf al barei de ghidare prin orificiul de pe vârful barei de ghidare.

Verificați starea lanțului (8).

5.3. Lanțuri de ascuțire.

Acordați atenție instrumentelor de tăiere. Instrumentele de tăiere trebuie să fie clare și curate, permit funcționarea eficientă și sigură. Utilizarea ferăstrăului cu lanț îngust provoacă uzura rapidă a lanțului, a barei de ghidare și a roții de lanț de rulare și ruperea lanțului în cel mai rău caz. De aceea este important să lărgiți lanțul la timp.

Îmbinarea lanțului este o operație complexă. Îndepărtarea lanțului de unul singur necesită utilizarea de instrumente și abilități speciale. Este recomandat să încredințați ascuțirea lanțului persoanelor calificate.

Toate defecțiunile trebuie reparate de atelierul de service autorizat de RAIDER.



## 6. Despre dispozitivele de încărcare și procesul de încărcare

- 6.1. Vă rugăm să consultați datele de pe placa de date a încărcătorului. Asigurați-vă că conectați încărcătorul la sursa de alimentare cu tensiunea indicată pe plăcuța de identificare. Nu conectați niciodată încărcătorul la o rețea de tensiuni diferite.
  - 6.2. Protejați încărcătorul și cablul acestuia de deteriorare și margini ascuțite. Cablurile deteriorate trebuie reparate imediat de un electrician calificat.
  - 6.3. Nu lăsați încărcătorul, bateriile reîncărcabile și instrumentul pentru baterii la îndemâna copiilor.
  - 6.4. Nu folosiți încărcătoare deteriorate.
  - 6.5. Nu folosiți încărcătorul furnizat pentru a încărca alte unelte reîncărcabile.
  - 6.6. În timpul utilizării, bateria se încălzește. Lăsați-l să se răcească la temperatura camerei înainte de a începe încărcarea.
  - 6.7. Încărcătoarele sistemului R20 au o funcție de oprire automată după încărcarea bateriei.
  - 6.8. Nu folosiți și nici nu reîncărcați bateriile dacă suspectați că au fost reîncărcate pentru ultima dată mai mult de 12 luni. Există o mare probabilitate ca bateria să fi suferit deja o defecțiune periculoasă / descărcare completă /
  - 6.9. Încărcarea bateriilor reîncărcabile la temperaturi sub 10% va provoca deteriorarea chimică a celei și poate provoca un incendiu.
  - 6.10. Nu folosiți baterii încălzite în timpul procesului de încărcare, deoarece este posibil ca celulele bateriei să nu funcționeze defectuos.
  - 6.11. Nu folosiți baterii care au fost îndoite sau deformată în timpul procesului de încărcare / descărcare a gazului, crăpături, fluieri etc.).
  - 6.12. Nu descărcați niciodată bateria / nivelul recomandat de descărcare maxim. 40%). Descărcarea completă a bateriei va determina îmbătrânirea prematură a celulelor bateriei.
  - 6.13. Nu încărcați niciodată și nu lăsați bateria nesupravegheată.
  - 6.14. Încărcătorul actual nu este destinat utilizării de către persoane (inclusiv copii) cu capacități fizice, senzoriale sau mentale limitate sau pentru persoane fără experiență și cunoștințe despre echipament decât dacă utilizarea este monitorizată sau în conformitate cu manualul de instrucțiuni pentru dispozitivul transmis de persoane responsabile de siguranță. Trebuie avut grijă ca copiii să nu se joace cu echipament.
  - 6.15. Încărcătorul nu trebuie să fie expus la umiditate sau apă. Intrarea apei în încărcător crește riscul de electrocutare. Încărcătorul poate fi utilizat doar în interior în camere uscate.
  - 6.16. Înainte de a efectua orice întreținere sau curățare a încărcătorului, trebuie să deconectați încărcătorul de la sursa de alimentare.
  - 6.17. Nu folosiți încărcătorul pe un substrat inflamabil (de exemplu, hârtie, pânză) sau în apropierea substanțelor inflamabile. Datorită încălzirii încărcătorului în procesul de încărcare, există riscul de incendiu.
  - 6.18. Înainte de fiecare utilizare, verificați starea încărcătorului, a cablului și a fișei. În caz de defecțiuni, nu folosiți încărcătorul. Nu încercați să dezamblați încărcătorul. Toate reparațiile ar trebui să fie atribuite unui reparator autorizat. Instalarea incorectă a încărcătorului poate duce la șoc electric sau incendiu.
  - 6.19. Când încărcătorul nu este utilizat, acesta trebuie deconectat de la rețea.
  - 6.20. Este interzisă repararea unui încărcător deteriorat. Efectuarea reparației încărcătorului este permisă numai de producător sau de un centru de service autorizat.
- ## 7. Protecția împotriva impactului asupra mediului.
- 7.1. Protejați încărcătorul și bateriile de umiditate și ploaie. Umiditatea și ploaia pot provoca pagube PERICULOASE.
  - 7.2. Nu folosim un încărcător sau o baterie în ceea ce privește vaporii și lichidelor inflamabile.
  - 7.3. Folosirea încărcării și bateria sunt disponibile în anumite locuri și în ceea ce privește temperatura ambientală de 0-45 ° C.
  - 7.4. Nu se păstrează încărcarea și bateria în locuri unde temperatura poate ajunge la peste 30 ° C., nu lăsați încărcătorul într-o mașină parcată la soare.
  - 7.5. Protejați bateriile de supraîncălzire. Supraîncălzirea, supraîncălzirea și expunerea la lumina directă a soarelui vor duce la supraîncălzirea celulelor. Nu încărcați și nu folosiți bateriile care s-au supraîncălzit - înlocuiți-le cât mai curând posibil.
  - 7.6. Depozitarea bateriilor, încărcătoarelor și instrumentelor reîncărcabile. Condiții de utilizare.  
Depozitați încărcătorul și încărcătorul de baterii numai într-un loc uscat și la o temperatură ambientală de 10-30

° C. Protejați-le de umiditate și de lumina directă a soarelui. Doar reîncărcare baterii complet încărcate / încărcate cel puțin 40% /. Când funcționați, folosiți încărcătorul, râșnița unghiulară și bateria numai într-un loc uscat și la o temperatură ambientală de 0-45 ° C.

7.7. Protejați bateria litiu-ion de îngheț. Bateriile reîncărcabile stocate sub 0 ° C mai mult de 60 de minute trebuie aruncate.

19.8. Când manipulați bateriile, aveți grijă de încărcarea electrostatică. Descărcările electrostatice produc pagube sistemului electronic de protecție și celulelor bateriei. Ferește-te de sarcina electrostatică și nu atinge niciodată stâlpii bateriei.

8. Întreținere și service.

8.1. Întreținere și curățare.

Pentru a funcționa bine și în siguranță, păstrați curățătorul unghiular și deschiderile de ventilație curate. Faceți pauze periodice la muncă. Depozitați și manevrați accesoriile cu atenție.

Ștergeți mașina cu o cârpă curată sau suflați-o cu aer comprimat de joasă presiune. Curățați-l în mod regulat cu o cârpă umedă și puțin detergent moale. Nu folosiți detergenți sau solvenți.

8.2. Cuțitul fără perii este echipat cu un motor fără perie.

8.3. Dacă apare un zgomot anormal pe tăietorul cu perie fără fir, încetați să funcționați imediat și contactați cel mai apropiat centru de service RAIDER.

9. Protecția mediului.

9.1. Pentru a proteja mediul înconjurător, scula electrică și ambalajul trebuie prelucrate în mod adecvat pentru reutilizarea materiilor prime conținute de acestea. Nu aruncați scule electrice în deșeurile menajere! Conform Directivei 2012/19 / CE a Uniunii Europene privind dispozitivele electrice și electronice de sfârșit de viață și validarea și ca lege națională, instrumentele electrice care nu mai pot fi utilizate trebuie colectate separat și supuse prelucrărilor adecvate pentru recuperare din conținutul materiilor prime.

9.2. Baterie reincarcabila.

Baterie cu litiu-ion (Li-ion).

Nu aruncați bateriile în deșeurile menajere sau în rezervoarele de apă! Nu le arde!

Bateriile trebuie colectate, reciclate sau aruncate într-un mod ecologic. Conform Directivei 2006/66 / CE, bateriile sau bateriile defecte sau deșeuri trebuie reciclate.

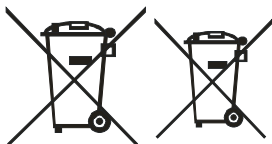

## Авторски прирачник за упатства

Почитувани купувачи,

Честитки за купување на нашата електрична моторна пила со RAIDER бренд. Како што е правилно инсталиран и управуван, RAIDER се безбедни и сигурни електрични алати, а нивната употреба носи вистинско задоволство. За ваша погодност изградена е одлична услуга мрежа од 46 сервисни станици низ целата земја.

Пред да ја управувате електричната пила, внимателно прочитајте ги сите упатства, препораки и предупредувања и чувајте ги безбедно за понатамошна референца за сите кои ќе го користат грејачот на вентилаторот.

Во случај да одлучите да го продадете или да го доставите овој производ на новиот сопственик, ве молиме осигурајте се дека прирачникот "Упатство" е достапен со него, за да може новиот сопственик да се запознае со соодветните безбедносни мерки и упатства за работа.

Euromaster Import Export Ltd. е овластен претставник на производителот и сопственикот на трговската марка RAIDER.

Адреса: Софија 1231, бул. "Ломско шаус" бул. 246, тел 02 934 33 33, 934 10 10, www.raider.bg; www.euromasterbg.com; e-mail: info@euromasterbg.com.

Од 2006 година компанијата го вовеле и одржува својот Систем за управување со квалитет според ISO 9001: 2008 со опсег на сертификација: трговија, увоз, извоз и сервисирање на хоби моќ, воздух и механички алатки и хардвер. Сертификатот е издаден од Moody International Certification Ltd., Англија.

### Технички податоци

Параметар	Единици за мерење	Вредност
Вид на модел	-	RDP-SCHS20
Номинален напон	V	20
Тип на батерија клетки	-	Li-ion
Капацитет на батеријата	Ah	3
Број на батерии	-	5
Број на погонски врски	-	40
Лента за синцири	inch "	3/8
Мерач на синцири	inch " (mm)	.050 (1.3)
Масло од синцир на пила	-	EP90
Капацитет на резервоарот	ml	220
Брзина на синцир на пила (без оптоварување)	m/s	5.6
Време на активирање на синцирот на синцири	s	0.12
Препорачана должина на водич-лента		250 mm, (10")
Должина на сечење со водилка 350 мм (14 ")	mm	340
Должина на сечење со водилка 400 мм (16 ")	mm	390

Полнач		
параметар	мерка	вредност
Напон	V AC	230
Фреквенција	Hz	50
Класа за заштита	-	II



Батеријата чувајте ја само во суви простории со температура на околината од + 10 ° C до + 30 ° C.

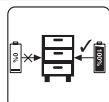

Место само наполнет батерији во складирање (наполнети најмалку 40%).

Наполнете ја батеријата што може да се наполни со литиум.

Отстранете ја батеријата од рачката, притиснете го копчето надолу за да го направите ова. Обрнете внимание на напонот на електрична мрежа при полнење на батеријата! Напонот на мрежата мора да одговара на податоците на етикетата на полначот. Апаратите означени со 230V, исто така, можат да се напојуваат со напон од 220V. Зелената ЛЕП ќе се вклучи. Исцедете ја батеријата во полначот.

Погледнете ја табелата за објаснување:

Статус на индикаторот		Објаснувања и активности
Црвена LED	Зелена LED	
Off	On	Подготвени за употреба Полначот е поврзан со електричната мрежа и е подготвен за употреба; нема акумулатор во полначот
On	Off	“Charging The charger is charging the battery pack “
Off	On	“Батеријата е наполнета и подготвена за употреба. Време на полнење за 2,0 Ah батерија: 60 мин Акција: Извадете ја акумулаторот од полначот. Исклучете го полначот од снабдувањето со електрична мрежа “

Ако батеријата не може да се наполни, проверете го следново:

- напон на контакт
- остварува добар контакт со контактите на полначот

Ако батеријата не може повторно да се наполни, посетете овластен сервисен центар RAIDER.

За да бидете сигурни дека батеријата со полнење на литиум-јон ќе трае подолго, мора веднаш да ја надополните. Вие мора да ја полните батеријата кога ќе забележите дека моќта на безжичниот алат се намалува.

16.2. Индикатор за капацитет на батеријата.

Притиснете го копчето на индикаторот за капацитет на батеријата. Го покажува статусот на полнењето на батеријата со помош на 3 LED диоди.

Сјај на сите 3 LED диоди: Батеријата се полни

2 LED (ите) се вклучени: Батеријата има доволно преостанато полнење

1 LED е вклучено: Батеријата работи слабо, наполнете ја батеријата

Трепкаат сите LED диоди: Батеријата е целосно распадната и неисправна.

## 1. Општи упатства за безбедно работење.

Внимателно прочитајте ги сите упатства. Неуспехот на природата по упатствата може да предизвика електричен шок, пожар и / или сериозни повреди. Чувајте ги овие упатства на безбедно место.

### 1.1. Безбедно работење на пили со електрични ланец.

Предупредување! Лицата кои не се запознати со упатството за употреба не смеат да користат моторна пила. Користете ја моторната пила само за сечење дрво.

Друга употреба на моторната пила е единствената одговорност на корисникот кој треба да има на ум дека тоа може да биде опасно.

Производителот не е одговорен за загуби и оштетувања кои произлегуваат од ненамерната употреба на пилата.

### 1.2. Работно место. Безбедност на работната површина.

Чувајте го вашето работно место уредно и уверете се дека е добро осветлено.

Непристојноста и недоволното осветлување придонесуваат за несреќи, особено кога се користат пила со ланец.

Чувајте ги децата и минувачите подалеку од работното место.

Одвркањето може да предизвика губење на контролата над алатката.

### 1.3. Безбедност при работа со електрична енергија.

Чувајте ја моторната пила од дожд и влага.

Инфилтрацијата на водата во пилата го зголемува ризикот од електричен шок.

### 1.4. Лична безбедност.

Користете заштитна опрема, како што се работно одговарање, заштитни очила, заштитни чевли, заштитни шлемови, очни капаци, заштитни и кожни ракавици. Користењето заштитна опрема во соодветни услови го намалува ризикот од повреда на телото.

Не преценувајте ги вашите способности. Стојте цврсто и постојано одржувајте ја вашата рамнотежа.

Тоа овозможува подобра контрола врз моторната пила во непредвидени ситуации.

Не носете лабава облека или накит. Чувајте ја косата, облеката и ракавиците подалеку од подвижни делови.

Опуштена облека, накит или долга коса може да бидат фатени од подвижни делови.

### 1.5. Транспорт и складирање.

Кога ја носите моторната пила на покривот на ланецот и вклучете ја кочницата на ланецот. Пренесувањето на необезбедена и оперативна пила може да предизвика повреда на телото.

Пренесувањето на моторната пила е можно само кога ја држите предната рачка.

Другите делови можеби нема да обезбедат соодветен зафат и дури и да предизвикаат повреда.

Проверете ја моторната пила. Проверете ја усогласувањето и фиксирањето на подвижните делови, проверете на делови од пукнатини и сите други фактори кои можат да влијаат на работата на моторната пила. Поправка на моторната пила пред употреба ако е најдена оштетена. Многу несреќи се предизвикани од неправилно одржување на машината.

Синцирот на пила треба да биде чист и остар. Соодветното одржување на остри рабови на сечење на пила го намалува ризикот од заглавување и го оплеснува работењето.

### 1.6. Употреба и грижа за алат.

Редовно проверувајте правилно функционирање на сопирачката за пила. Во вонредна ситуација, неработената сопирачка може да го оневозможи откажувањето на синцирот на исхрана.

### 1.7. Безбедно работење.

1.7.1. Бидете концентрирани, внимателно следете ги своите постапки и внимателно и претпазливо постапувајте. Не користете ја моторната пила кога сте уморни или под влијание на дрога, алкохол или опојни дроги.

Момент на одвркање на работа со моторна пила може да има ефект на екстремно сериозни повреди.

### 1.7.2. Избегнете ја опасноста од ненамерно вметнување на моторната пила.

Ако носите моторна пила, држете го прстот на прекинувачот за активирање, постои ризик од несреќа.

### 1.7.3. Пред да ја вклучите моторната пила, сигурно ќе ги отстраните сите алатки и клучеви.

Комуналните услуги, заборавени на ротирачка единица може да предизвикаат повреда.

1.7.4. Избегнувајте неприродни позиции на телото. Работајте во стабилна положба на телото во секое време и останете рамнотежа. Така можете да ја контролирате моторната пила подобро и побезбедно ако се појават неочекувани ситуации.

### 1.7.5. Чувајте ги моторните пили на места каде што децата не можат да стигнат. Не дозволувајте да ги

користат лицата кои не се запознаени со тоа како да работат со нив и не ги прочитале тие упатства. Кога сте во рацете на неискусни корисници, моторната пила може да биде крајно опасна.

1.7.6. Чувајте ја моторната пила внимателно. Проверете дали мобилните единици функционираат беспрекорно, без разлика дали тоа е магија, ако има скршен или оштетен елемент кој ги искривува или ги менува функциите на моторната пила. Пред да ја користите моторната пила, внимавајте оштетените делови да се поправат. Многу несреќи се предизвикани од слабо одржувани електрични алати и апарати.

1.7.7. Никогаш не ја оставајте моторната пила пред работниот алат за целосно да го запрете неговото ротирање. Ротационата алатка може да го допре предметот, што резултира со губење на контролата на моторната пила.

1.7.8. Редовно чистете го пропусливиот вентил на вашата пила.

1.7.9. Не користете моторна пила во близина на запаливи материјали. Летачките искри можат да предизвикаат палење на такви материјали.

1.7.10. Никогаш не ставајте ги рацете во близина на ротирачките работни алатки. Ако се случи удар, инструментот може да ве повреди.

1.7.11. Бидете внимателни на крајот на сечењето, бидејќи моторната пила која нема поддршка во преработениот материјал паѓа поради својата инерција, што може да предизвика повреди.

1.7.12. Кога работи долго време, операторот на пилата може да почувствува формација и вкочанетост во прстите и рацете.

Престанете да работите во таков случај, бидејќи вкочанетоста ја намалува прецизноста при користењето.

1.7.13. Во појавата на знаци на замор веднаш треба да престанат да работат.

1.7.14. Само едно лице може да работи со моторната пила истовремено. Сите други лица треба да бидат надвор од работната површина на моторната пила. Особено децата и животните треба да бидат далеку од работната површина.

1.7.15. Кога стартувате пилата, нејзиниот синџир не смее да лежи на преработениот материјал или да допира нешто друго.

1.7.16. Кога работите со моторната пила, држете ја со двете раце од двете рачки. Чувајте ја цврста позиција на телото.

1.7.17. Децата и малолетниците не можат да управуваат со моторната пила. Дозволете пристап до пилата само за возрасни кои знаат да ракуваат со алатката. Овој прирачник за упатства треба да биде даден со моторната пила.

1.7.18. Пред да почне да сече, поставете ја рачката на кочницата на ланецот во соодветна положба (повлечете ја кон себе). Исто така е и чувар на рака.

1.7.19. Поместете ја пилата за испитот подалеку од материјалот што се сече само кога ланецот за сечење работи.

1.7.20. Кога сечење преработено од дрво или тенки гранки користете потпора (пила коњ). Не исечете неколку одбори во исто време (поставени едно на друго место), или материјал што го држи друго лице или се чува со нога.

1.7.21. Долгите предмети треба да бидат цврсто фиксирани пред сечењето.

1.7.22. Кога работите на наведнат терен останете со лицето на падина.

1.7.23. Кога сечете, секогаш користете го скочниот столб како точка на поддршка. Држете ја пилата од задната рачка и водич со предната рачка.

1.7.24. Доколку сечењето не може да се заврши во еден рок, повлечете ја малку малку назад, поставете го скочниот столб на друго место и продолжете ја рачката за подигнување на задната страна малку.

1.7.25. Кога сечете во хоризонтална рамнина, поставете се под агол што е можно поблиску до 90 ° од линијата за сечење. Таквата операција бара концентрација.

1.7.26. Кога ланецот е прицврстен кога сече со врвот на шипката, пилата може да се одмара кон операторот. Поради овој ефект се сече со директно дел од синџирот кога е можно. Потоа, во случај на стискање, ефектот на одвртување ја менува насоката подалеку од операторот.

1.7.27. Бидете внимателни кога сечете дрво кога постои ризик од разделување. Парчиња дрва што се отсечени може да се фрлат во било која насока (ризик од телесна повреда!).

1.7.28. Само обучени лица треба да ги исечат гранките на дрвјата! Неконтролираното паѓање на филијалата на дрвото претставува ризик од повреди на телото!

1.7.29. Не сече со врвот на водилката (ризик од одвртување).

1.7.30. Посебно внимание посветувајте на гранки под притисок. Не ги исекувајте гранките, кои висат слободно, одоздола.

- 1.7.31. Секогаш стојте на страната на предвидената линија на падот на дрвото што треба да се пресече.
- 1.7.32. За време на дрво падна постои ризик дека гранките на дрвото, или дрва во близина, ќе се скрши и падне. Бидете внимателни, инаку може да дојде до повреда на телото.
- 1.7.33. На косиот терен операторот треба да остане на горниот дел на наклонот во однос на дрвото што се сече, никогаш не е помало.
- 1.7.34. Внимавајте на дневниците што може да се спуштаат кон вас. Скокнете!
- 1.7.35. Работната пила има тенденција да се ротира кога врв на лентата за водење на ланецот го допира обработениот материјал. Во таков случај пилата може да излезе од контрола и да се придвижи кон операторот (ризик од телесна повреда!).
- 1.7.36. Не користете го видот над нивото на рамото, или кога стоите на дрво, скалилата, скелето, ковчето итн.
- 1.8. За да се спречи рециклирање на видот, следете ги упатствата подолу.
- 1.8.1. Никогаш не стартувајте или не насочувајте сечење со врвот на водичот!
- 1.8.2. Секогаш започнувајте со сечење со претходно вклучен преглед!
- 1.8.3. Проверете дали ланецот за сечење е остра.
- 1.8.4. Никогаш не исечете повеќе од една гранка одеднаш. Кога се отсекувате, внимавајте на околните гранки. Кога сече дрво, внимавајте на блиските стебла.

## 2. Изградба и употреба.

Електричниот моторни пили е рачна алатка. Моторната пила е уред управуван од еднофазен комутаторски мотор. Пилата може да се користи за сечење дрва, сечење гранки, огревно дрво, дрво за камин и други задачи каде што е потребно сечење дрво. Моторната пила на Petrol е алатка за аматерска употреба.

Користете го уредот само во согласност со упатствата на производителот.

Ниво на бучава и параметри на вибрации:

Вредностите се мерат според EN 60745-2-13: 2009 / A1: 2010.

Звучен притисок  $LpA = 84,5 \text{ dB (A)}$

Звучна моќност  $LwA = 98,7 \text{ dB (A)}$

Несигурност  $K = 3 \text{ dB}$ .

Носете заштита од уши! Носете очни капаци!

Забрзување на вибрации ах:

Предна рачка  $ah = 8,393 \text{ m / s}^2$

Задната рачка  $ah = 6,002 \text{ m / s}^2$

Несигурност  $K = 1,5 \text{ m / s}^2$

## 3. Подготовка за работа.

3.1. Пред носење на ланецот на ланецот на лизгачката пила на водечката лента и ланецот. Кога ја носите моторната пила, држете ја од предната рачка. Ако треба да се направат неколку сечи, исклучете ја моторната пила со прекинувачот (1) помеѓу задачите.

3.2. Инсталација на водилки и синџир на пила.

Пневматска пила треба да се исклучи од електричното напојување.

Користете игла и шраф за прилагодување за прилагодување на тензиите на ланецот. Многу е важно дека завртката поставена на завртката за прилагодување паѓа во дупка во лентата за водење за време на инсталацијата на водилката.

Можете да го поместите болтот напред и назад со вртење на навртката за прилагодување. Оние делови мора да се постават соодветно пред да се стартува инсталацијата на водечката лента во пилата.

Волшебникот и синџирот се испорачуваат посебно.

Рачката на сопирачката (7) мора да биде во горната (вертикална) положба.

Ставете го синџирот (8) на тркалото на тркалото за возење кое се наоѓа зад спојката.

Инсталирајте ја шината за водење (7) (излизгајте ја зад спојката) на водечките завртки и притиснете кон тркалото на тркалото.

Ставете го синџирот (8) на тркалото на тркалото со водилки одоздола.



Поместете ја шината за водење (7) подалеку од тркалото на тркалото за возење, така што водечките линкови за синџирот се ставаат во жлебот на водилката.

Уверете се дека иглата на навртката за нагодување на ланецот на ланецот е во средината на долната дупка на лентата за водење (7), прилагодете ја кога е потребно.

Затегнувањето на ланецот е соодветно кога ланецот може да се подигне за 3 до 4 mm во средината на шината за водење во хоризонтална положба.

Пред вградување на лента и на ланецот, осигурајте се дека е соодветна положба на сечилата за сечење (правилната положба на ланецот на водилката е прикажана на врвот на водилката). Секогаш носете заштитни ракавици за време на проверките и вградувањето на ланецот за да ги спречите исеките од остри рабови на ланецот.

Новиот синџир бара почетен период, кој трае околу 5 минути. Подмачкувањето на синџирот е многу важно во оваа фаза. Проверете ја тензијата на ланецот по периодот на стартување и прилагодете ако е потребно.

Често проверувајте и прилагодувајте ја врската на ланецот. Премногу лабава синџир лесно може да се лизне од лентата за водич, брзо се истроши или брзо се истроши во лентата за водич.

### 3.3. Полнење на резервоарот со масло.

Резервоарот за масло во нова моторна пила е празен. Пополнете го резервоарот со масло пред првата употреба.

Отшрафете го приклучокот за полнење на маслото (11).

Се става во масло (внимавајте да се избегне контаминација на масло при пополнување на резервоарот).

Вклучете го приклучокот за полнење на маслото (11).

Не користете масло кое е веќе искористено или регенерирано, бидејќи тоа може да ја оштети пумпата за масло. Користете EP90 масло за цела година.

## 4. Работење и поставки

### 4.1. Вклучување. Исклучување.

Вклучување - притиснете го копчето за заклучување на прекинувачот (2), а потоа вклучете го копчето (1). Ако моторната пила не се запали, отпуштете ја рачката на сопирачката (9).

4.2. Исклучување - ослободете го притисокот на прекинувачот (1). Ослободете го притисокот на копчето за прекинувач (1) за да ја запрете моторната пила. Може да се појави силно искривување на комутаторот. Ова е нормално и безбедно за операцијата на моторната пила.

Кога е вклучен, ланецот ќе почне да работи со полна брзина.

### 4.3. Проверка на подмачкување на синџири.

Проверете подмачкување на ланецот и нивото на маслото во резервоарот пред да почнете да работите. Вклучете ја пилата и држете ја над земја. Ако видите зголемени ознаки на маслото, подмачката на ланецот функционира добро. Ако нема масло марки или тие се многу мали, чист излез за масло, горната дупка на тензиите на ланецот и маслото или услугата за контакт.

Во зависност од температурата на околината и количината на испорачаното масло, можете да управувате со моторната пила за 15 до 40 минути по еден полнење на резервоарот за масло.

### 4.4. Ланец за синџири.

Трајност на ланецот и водич бар во голема мера зависи од квалитетот на лубрикант. Користете само масла за подмачкување, кои се наменети за пила со ланец.

Никогаш не користете регенерирано или претходно користено масло за подмачкување на ланецот.

### 4.5. Лента за водич за синџири.

Лентата за водење (7) е изложена на тешки носења, особено во врвот и долниот дел. За да се спречи абеењето од страна на страна поради триење, се препорачува превртување на лентата за водење секој пат кога ланецот е заострено. Во таа прилика исцистете го жлебот на водилката и дупките за масло. Глубус со водилки е правоаголен. Проверете го жлебот од абеење. Стави правило за водење лента и надворешна површина на забниот ланец. Ако забележите растојание помеѓу, жлебот е точен. Инаку водичот лента е изненаден и треба да



се замени.

#### 4.6. Тркало за синцири.

Волшебникот за возење е предмет на особено тешка абење. Заменете го тркалото на ланецот кога забележувате јасни знаци на носење на заби на тркала. Искористеното тркалце за синцир дополнително ја намалува издржливоста на синцирот. Тркалото за синцири треба да се замени со овластена сервисна работилница.

#### 4.7. Кочница за синцири.

Пилатата содржи автоматска сопирачка, која го запира синцирот во случај на одмаглување за време на операцијата на моторната пила. Сопирачката се активира автоматски кога силата на инерција се применува на тежината што се наоѓа во внатрешноста на куќиштето на сопирачката. Кочницата на ланецот може исто така да се вклучи рачно, кога рачката на сопирачката (9) се поместува кон водечката лента (7). Префрлањето на кочницата на ланецот го задржува движењето на ланецот во 0,12 сек.

#### 4.8. Проверка на сопирање.

Уверете се дека сопирачката работи правилно пред секоја употреба на пилата.

Ставете дигалка за пила на земја и отворете го гасот целосно 1 - 2 секунди за да дозволите моторот на пилата да работи со максимална брзина.

Турнете ја рачката на сопирачката (7) напред. Ланецот треба веднаш да застане.

Во случај ланецот да застане полека или воопшто да не застане, заменете го лентата за сопирачките и барабанот на спојката пред повторно да ја употребувате моторната пила.

За да ја ослободите сопирачката, повлечете ја рачката на сопирачката (7) кон главната рачка (3) за да можете да слушнете звук типичен за кршење на блокадата.

Проверете дали кочницата на ланецот работи правилно и ланецот е остра. Многу е важно да се чува потенцијално отскокнување на безбедно ниво.

Ако сопирачката не работи ефикасно, прилагодете ја или поправете ја на овластената локација за сервисирање.

Ако моторот работи со голема брзина со вклучена кочница на ланецот, спојката на видот ќе се прегрее. Кога сопирачката на ланецот се заглавува за време на работата на моторот, веднаш отпуштете го прекинувачот и застанете ја моторната пила.

#### 4.9. Прилагодување на напнатоста на синцирот.

Ланецот на сечење има тенденција да се продолжува за време на работа поради повисока температура. Подолгиот синцир се намалува и може да се лизне од лентата за водич.

Осигурајте се дека синцирот (8) останува во водечкиот жлеб на лентата за водење (7).

Повторно проверете го затегнатоста на ланецот (треба да биде можно да се подигне ланецот за околу 3-4 мм во средината на водилката).

Не го затегнувајте синцирот. Прилагодувањето на премногу загреан синцир може да доведе до прекумерна напнатост при ладење.

#### 4.10. Управување со моторната пила.

Пред да ја започнете планираната задача, запознајте се со делот што ги опишува безбедносните правила за работењето на моторната пила. Се препорачува да се стекне искуство со сечење парчиња од дрво. Исто така, ќе ви овозможи да ги дознаете можностите на моторната пила.

Секогаш почитувајте ги правилата за безбедност.

Користете ја моторната пила само за сечење дрво. Сечење на други материјали е забрането.

Интензитетот на вибрациите и отпорот се менуваат во зависност од видот на дрвото што се сече.

Не користете ја моторната пила како лост за да ги подигнете, преместите или поделете предметите. Кога синцирот е заглавен во дрво, исклучете го моторот и вози дрвен или пластичен клин во преработеното парче за да ја ослободите моторната пила. Повторно стартувајте ја алатката и внимателно сечете.

Не ја поправајте пилата на стационарна работна станица.

Закачување на други уреди, кои не се дозволени од производителот на моторната пила, до возење со моторни пили е забрането.

Не е неопходно да се примени голема сила на пилата со моторни пили при користење на алатот. Нанесувајте го притисокот на светлината само додека работи моторната пила.

Кога моторната пила е заглавена во кераф за време на сечење, не отстранувајте ја насилно. Може да предизвика губење на контролата врз пилатата на моторот, повредата на операторот и / или оштетувањето на моторната пила.

Ослободете ја кочницата за ланецот пред да почнете да работите.

Почекајте додека моторот не ја достигне својата целосна брзина пред да почне да сече).

Чувајте максимална брзина за цело време.

Дозволете синџирот да сече дрво. Лесно притиснете ја пилатата.

Запрете притискање на пилата на крајот на сечењето за да се избегне губење на контролата над алатката.

#### 4.11. Заштита од оттргнувањето.

Одмагувањето е движење на лентата за водење на пилата и / или назад на синџирот, што се случува кога дел од ланецот на врвот на водичката лента се соочува со пречка.

Осигурајте се дека обработениот материјал е цврсто фиксиран.

Користете стеги за да го поправите материјалот.

Држете ја моторната пила со двете раце кога стартувате и за време на работењето.

За време на одвратноста, моторната пила не може да се контролира и ланецот се олабави.

Неправилно острат синџир го зголемува ризикот од одвратност.

Не сече над нивото на рамената.

Избегнувајте сечење со врвот на врвот на водичот, може да предизвика ненадејно одвртување - наназад и нагоре. Секогаш користете комплетна заштитна опрема и соодветна работна облека кога ракувате со моторната пила.

Расклопувањето на заштитните уреди, несоодветното работење, одржувањето, несоодветната лента за водење или замена на ланецот може да придонесат за зголемување на ризикот од телесна повреда во случај на одвратност. Никогаш немојте да ја менувате пилатата на кој било начин. Користејќи ја модифицираната моторна пила, корисникот ги губи сите гарантни права. Гарантни празнини, исто така, кога пилата се користи во согласност со информациите содржани во овој прирачник.

#### 4.12. Сечење парчиња дрво.

При сечење на дрво следете ги упатствата за безбедност на работата и направете го следното:

Уверете се дека дрвото не може да се помести.

Користете прстиња за да ги поправите кратки парчиња материјал пред сечењето.

Исечете само дрво или материјали слични на дрво.

Пред сечење осигурете се дека моторната пила нема да дојде во контакт со камења или нокти, бидејќи може да предизвика повлекување на видот и оштетување на ланецот.

Избегнувајте ситуации кога работната пила може да ја допре жичната ограда или земјата.

Кога сечење гранки поддршка на пилата колку што е можно и не се сече со врвот на водич бар.

Внимавајте на пречките како што се испакнати трупци, корени, вдлабнатини и дупки во земјата, бидејќи тие може да бидат причина за несреќа.

#### 4.13. Сечење дрво.

Дрвните дрвја бараат големо искуство. Не вршете активности за кои не сте квалификувани!

Дефинирајте ја паѓачката линија. Размислете за ветер, посно на дрвото, локацијата на тешки гранки, сложеноста на работата по падот на дрвото и други фактори.

Кога уредување област околу дрво се сеќавам да се обезбеди соодветна земјата зафат и бегство патека да се користи кога дрвото паѓа.

Предвидете и уредете две патеки за бегство под агол од 45 °, сметајќи од линијата спротивна на очекуваната линија на падот на дрвото. На овие патеки не смее да има пречки.

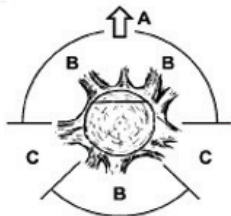

A. Насока на сеча.

B. опасните зони.

C. Оддел за повлекување.

Сечењето се прави со три засеци. Управувањето се врши на прво ниво, вклучувајќи го и горниот и долниот дел, а потоа завршува со засекување на сеча. Со соодветно поставување на трите решетки може да се контролира насоката. Направете почетна горниот зафат под еден агол, една третина од длабочината на багажникот. Намалете го хоризонталното парче за да се приклучите на врвот. Извршете го превртувачот хоризонтално од спротивната страна на водичот и малку повисоко од долната површина на засекот.

Вметнете клинови на време за да избегнете стискање на ланецот на пила.

Движете го дрвото со возење на клин наместо да го исечете целата преграда.

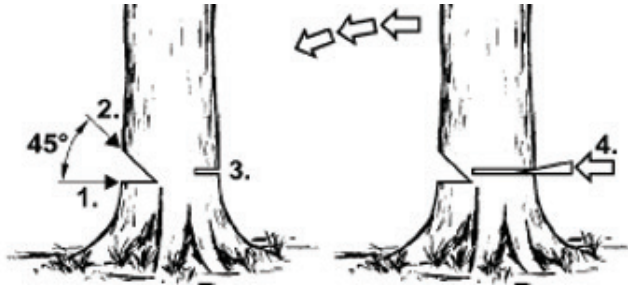

Кога сеча дрвјата ги почитуваат сите правила за безбедност и сторете го на следниов начин:

Кога ланецот е зафатен, исклучете ја моторната пила и ослободете го ланецот со клин. Клин треба да биде направен од дрво или пластика. Никогаш не користете челик или леано железо.

Паѓачкото дрво може да повлече други дрвја.

Радиусот на опасната зона е 2,5 висина на дрвото што паѓа.

Ако операторот е неискусен или аматер, се препорачува да се обучуваат наместо да се здобие со искуство без надзор.

Не паѓа дрвја кога:

Условите во опасната зона не може да се одредат поради магла, дожд, снег или темнина.

Линија на сеча на дрва не може да се утврди поради удари од ветер или ветер.

4.14. Сечење преку ковчезите.

Притиснете го скочниот столб на материјалот и направете сече.

Ако сечењето не може да се заврши дури и откако ланецот на пилата е целосно искористен, направете го следното:

Поместете ја водилната лента назад од исечениот материјал на одредено растојание (со сечење на ланецот и понатаму ракувајте) и поместете ја главната рачка (3) малку надолу, поткренете го скокот на браникот и завршете го сечењето со подигнување на главната рачка (3) малку .

4.15. Сечење багаж лежи на земја.

Секогаш држи добри стапала и зафат на земја. Не стои на багажникот.

Внимавајте на можноста за ротација на стеблото.

Почитувајте ги рачните упатства поврзани со безбедноста на работното место за да се избегне одвратна брзина на моторот.

Секогаш завршувајте го сечењето на страната спротивна на притисокот за притисок за да не го заглавувате синџирот во кераф.

Пред да започнете со работа, проверете ја насоката на стресот во багажникот што треба да се пресече, за да избегнете затегнување на ланецот на пилата.

За да се отстрани стресот, првото сечење треба да се направи на страната на затегнатоста.

Кога го исекувате багажникот што лежи на земја, прво сечете длабоко 1/3 од дијаметарот на багажникот, потоа свртете го багажникот и завршете го сечењето на спротивната страна.

Кога го исекувате багажникот што лежи на земја, не дозволувајте да го потопите ланецот за сечење во земјата под багажникот. Небрежност може да предизвика итно оштетување на ланецот.

При сечење на багажникот кој лежи на падина, операторот секогаш треба да биде на падината над трупот.

4.16. Сечење багаж крена над земјата.

Во случај лопата да е поддржана или поставена на стабилен пилен коњ, во зависност од местото на работа, направете 1/3 од должината на трупот длабоко на страната под затегнатост и завршете го сечењето на спротивната страна.

4.17. Намалување и сечење грмушки и гранки на дрва.

Започнете со сечење на гранки на сече дрво на неговата база и продолжете кон врвот на дрвото. Прави мали гранки со еден сече.

Прво, проверете на кој начин филијалата се наведнува. Потоа направете пресек од внатрешната страна на

свиокот и завршете го сечење на спротивната страна. Бидете внимателни, филијалата што се отсекува може да се врати назад.

Кога ги отсекувате гранките на дрвјата, секогаш сечете надолу за да овозможите слободен пад на исечената гранка. Меѓутоа, понекогаш може да биде корисно да се поткопа гранката од дното.

Бидете внимателни при сечење гранка која може да биде под стрес. Таквата гранка може да отстапи и да го погоди операторот.

Не ги исекувајте гранките кога се качувате по дрвото. Не застанувајте на скали, платформи, логови или позиции што може да предизвикаат губење на рамнотежа и контрола врз моторната пила. Не сече над нивото на рамената. Секогаш држете ја моторната пила со двете раце.

#### 4.18. Безбедна работа со моторна пила.

Никогаш не користете ја моторната пила за време на дожд и во влага. Никогаш не користете оштетен кабел за напојување. Сите делови треба да бидат правилно собрани и да ги исполнат барањата кои овозможуваат безбедна операција на моторната пила. Секој оштетен заштитниот дел треба да се поправи или веднаш да се замени.

#### 5. Работење и одржување.

##### 5.1. Складирање.

Обрнете посебно внимание за да се задржи вентилационите дупки на обвивката на моторот.

Чисти пластични делови со благ детергент и сунѓер.

Можете да продолжите со активности за одржување опишани само во рамките на ова упатство. Секое друго дејство може да се врши само од овластен сервис.

Не прави никакви промени во конструкцијата на моторната пила.

Кога не е во употреба, моторната пила треба да се чува чиста, на рамна површина, на суво место и подалеку од дофат на деца.

##### 5.2. Водилка и синцир на пила.

Проверете ја состојбата на водилката и синцирот на секои 5 часа од работата на пилата.

Извадете го кукиштето и расклопите водилка (7) и синцир (8).

Чистете ги дупките за масло и жлебот во лентата за водење (7).

Подмачкајте го тркалото на ланецот на врвот на водилката низ дупката поставена на врвот на водилката.

Проверете ја состојбата на ланецот (8).

##### 5.3. Острење на синцири.

Обрнете внимание на алатките за сечење. Алатите за сечење треба да бидат остри и чисти, овозможува ефикасно и безбедно работење. Управувањето со пилата со тап синцир предизвикува брзо абење на ланецот, водилката и тркалото на погонскиот синцир, и да го скрши ланецот во најлош случај. Затоа е важно да го остриме синцирот на време.

Острењето на синцирот е сложена операција. Острењето на самиот синцир бара употреба на специјални алатки и вештини. Се препорачува да го доверите острењето на синцирот на квалификувани лица.

Сите грешки треба да се поправат од сервисната работилница овластена од RAIDER.

- 5.17. Не користете батерија што се полни што е оштетена или изменета. Оштетените или модифицирани акумулатори можат да работат непредвидливо и да предизвикаат пожар, експлозија или ризик од повреда.
- 5.18. Батеријата не треба да биде изложена на влага или вода. Тие исто така претставуваат опасност за водната средина.
- Батеријата што се полни секогаш треба да се чува подалеку од изворите на топлина.
- 5.19. Следете ги сите упатства за вчитување. Не ја наполнувајте батеријата на температура надвор од одредената ограничувања во упатствата за работа. Неправилното полнење или полнење на температура надвор од одредениот опсег може да ја оштети батеријата и да го зголеми ризикот од пожар.
- 5.20. Забрането е да се поправат оштетените батерии што можат да се полнат. Поправките може да ги изврши само производителот или овластен сервисен центар.
- Внимание! Батерии што можат да се полнат со литиум-јон, можат да протекуваат, запалат или експлодираат ако се загреат на високи температури или на краток спој. Тие не треба да се чуваат во автомобилот за време на топли и сончеви денови. Не ја отворајте батеријата. Батерии што можат да се полнат со литиум-јон, содржат електронски уреди за безбедност кои, доколку се оштетени, можат да предизвикаат пожар или експлозија на батеријата.
6. За уредите за полнење и процесот на полнење
- 6.1. Погледнете ги податоците на табличката со податоци за полначот. Бидете сигурни дека ќе го поврзете полначот со напојувањето со напонот наведен на плочата со името. Никогаш не поврзувајте го полначот со мрежа со различни напони.
- 6.2. Заштитете го полначот и неговиот кабел од оштетување и остри рабови. Оштетените кабли треба да бидат поправени веднаш од квалификуван електричар.
- 6.3. Чувајте ги полначите, батериите што се полнат и алатот за батерии подалеку од дофат на деца.
- 6.4. Не користете оштетени полначи.
- 6.5. Не користете го испорачаниот полнач за да наполните други алатки за полнење.
- 6.6. За време на употребата, батеријата се загрева. Оставете да се излади на собна температура пред да започнете со полнењето.
- 6.7. Полначите на системот R20 имаат функција за автоматско исклучување по полнење на батеријата.
- 6.8. Никогаш не користете ги или не пополнувајте ги батериите ако се сомневате дека тие се полниле за последен пат повеќе од 12 месеци. Постои голема веројатност дека батеријата веќе претрпела опасно откажување / целосно празнење /
- 6.9. Полнењето на батериите што можат да се полнат на температура под 10% ќе предизвика хемиско оштетување на ќелијата и може да предизвика пожар.
- 6.10. Не користете батерии што се загреваат за време на процесот на полнење, бидејќи ќелиите на батериите може да бидат дефектирани.
- 6.11. Не користете батерии што се свиткани или деформирани за време на процесот на полнење / празнење на гас, пукање, свиркање и сл.).
- 6.12. Никогаш не ја испуштајте батеријата / препорачано ниво на празнење макс. 40%) Целосното празнење на батеријата ќе предизвика предвремено стареење на ќелиите на батеријата.
- 6.13. Никогаш не пополнувајте и не оставајте ја батеријата без надзор.
- 6.14. Сегашниот полнач не е наменет за употреба од лица (вклучително и деца) со ограничени физички, сензорни или ментални способности, или за лица без искуство и познавање на опремата освен ако употребата не се следи или во согласност со упатството за упатства за уредот пренесен од лица одговорни за безбедност. Мора да се внимава децата да не играат со опрема.
- 6.15. Полначот не смее да биде изложен на влага или вода. Внесувањето вода во полначот го зголемува ризикот од електричен удар. Полначот може да се користи само во суви простории.
- 6.16. Пред да направите одржување или чистење на полначот, мора да го исклучите полначот од напојувањето.
- 6.17. Не користете го полначот на запалива подлога (на пр. Хартија, крпа) или близу до запаливи материји. Поради полнењето на полначот во процесот на полнење, постои опасност од пожар.
- 6.18. Проверете го статусот на полначот, кабелот и приклучокот пред секоја употреба. Во случај на дефект, не користете го полначот. Не обидувајте се да го расклопите полначот. Сите поправки треба да бидат доделени на овластен сервисер. Неправилната инсталација на полначот може да резултира во електричен удар или пожар.
- 6.19. Кога полначот не е во употреба, тој мора да се исклучи од електричната мрежа.
- 6.20. Забрането е да се поправи оштетен полнач. Вршењето поправка на полначот е само дозволено од производителот или овластен сервисен центар.
7. Заштита од влијанија врз животната средина.
- 7.1. Заштитете го полначот и батериите од влага и дожд. Влагата и дождот можат да предизвикаат опасни штети.

7.2. Не користете полнач или батерија близу до запаливи пари и течности.

7.3. Користете го полначот и батеријата само на суви места и на амбиентална температура од 0-45 ° C.

7.4. Не ги чувајте полначот и батеријата на места каде што температурата може да достигне над 30 ° C. Особено, не оставајте го полначот во автомобил паркиран на сонцето.

7.5. Заштитете ги батериите од прегревање. Преоптоварувањето, преполнувањето и изложеноста на директна сончева светлина ќе резултира во прегревање на клетките. Никогаш не полнете или не ракувајте со батерии што се загреале - заменете ги колку е можно поскоро.

7.6. Складирање на батерии, полначи и алати за полнење. Услови за употреба.

Чувајте го полначот и полначот на батеријата само на суво место и на температура на околината од 10-30 ° C.

Заштитете ги од влага и директна сончева светлина. Само батерии што можат да се полнат само наполнети / наполнети најмалку 40% /. Кога работите, користете го полначот на акумулаторот, агол за мелење и батеријата само на суво место и на температура на околината од 0-45 ° C.

7.7. Заштитете ја литиум-јонската батерија од мраз. Батериите за полнење што се чуваат под 0 ° C подолго од 60 минути треба да бидат отфрлени.

19.8. Кога ракувате со батерии, внимавајте на електричното полнење. Електростатските празнења предизвикуваат оштетување на електронскиот систем за заштита и ќелиите на батеријата. Внимавајте на електричното полнење и никогаш не допирајте ги држачите за батерии.

8. Одржување и услуга.

8.1. Одржување и чистење.

За да работите добро и безбедно, чувајте ги чистите на аглите и отворите за вентилација. Направете периодични паузи во работата. Чувајте ги и ракувајте со додаточите внимателно.

Избришете ја машината со чиста крпа или издувајте ја со компримиран воздух со низок притисок. Редовно чистете го со влажна крпа и малку мек детергент. Не користете детергенти или растворувачи.

8.2. Секачот за безжични четки е опремен со мотор без четки.

8.3. Ако се појави абнормален бучава на секачот за безжични четки, престанете да работите веднаш и контактирајте го најблискиот центар за услуги RAIDER.

9. Заштита на животната средина.

9.1. Со цел да се заштити животната средина, електричниот инструмент и амбалажата мора соодветно да се обработат за повторна употреба на суровините содржани во нив. Не фрлајте електрични алати во домаќинствотоwaste! Според Директивата на Европската унија 2012/19 / E3 за електрични и електронски уреди на крајот на животот и валидација и како национален закон, алатките за напојување што повеќе не можат да се користат мора да бидат одделно собрани и подложени на соодветна обработка за обновување на содржината суровини.

9.2. Батерија за полнење.

Литиум-јонска батерија (Li-ion).

Не фрлајте батерии во отпад од домаќинства или во резервоари за вода! Не ги палат!

Батериите треба да се соберат, рециклираат или депонираат на еколошки начин. Според Директивата 2006 /66 / E3, неисправните или отпадни батерии или батерии мора да се рециклираат.

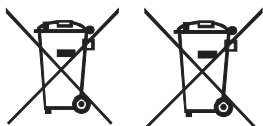

Dpagi potrošači,

Čestitamo vam za kupovinu našeg električnog motornog testera marke RAIDER. Kako se pravilno postavlja i radi, RAIDER su sigurni i pouzdani električni alati, a njihovo korišćenje donosi pravo zadovoljstvo. Za Vašu udobnost izgrađena je odlična servisna mreža od 46 servisnih stanica širom zemlje.

Pre nego što počnete da koristite električnu motornu testeru, pažljivo pročitajte sva uputstva, preporuke i upozorenja i čuvajte ih na siguran način za sve one koji će koristiti grejač ventilatora.

U slučaju da odlučite da prodate ili predate ovaj proizvod novom vlasniku, proverite da li je sa njim dostupan „Uputstvo“, tako da se novi vlasnik može upoznati sa relevantnim merama bezbednosti i uputstvima za rad.

Euromaster Import Ekport doo je ovlašćeni zastupnik proizvođača i vlasnika robne marke RAIDER.

Adresa: Grad Sofija 1231, Bugarska Bulevar "Lomsko šause" 246, tel 02 934 33 33, 934 10 10, www.raider.bg; www.euromasterbg.com; e-mail: info@euromasterbg.com.

Od 2006. godine kompanija je uvela i održava sistem upravljanja kvalitetom prema ISO 9001: 2008 sa obimom sertifikacije: trgovina, uvoz, izvoz i servis hobbi pover, vazduha i mehaničkih alata i hardvera. Sertifikat je izdao Moodi International Certification Ltd., Engleska.

#### Tehnički podaci

Parametar	Jedinice merenja	Vrednost
Tip modela	-	RDP-SCHS20
Voltaža	V DC	20
Tip baterijskih ćelija	-	Li-ion
Kapacitet baterije	Ah	3
Broj baterijskih ćelija	-	5
Vreme punjenja	h	1
Broj veza za pogon	-	40
Chain pitch	inch "	3/8
Chain gauge	inch " (mm)	.050 (1.3)
Ulje lanca pile	-	EP90
Kapacitet rezervoara za ulje	ml	220
Brzina lanca testere (bez opterećenja)	m/s	5.6
Vreme aktivacije lančane kočnice	s	0.12
Preporučena dužina vodilice		250 mm, (10")
Dužina sečenja sa vodilicom 350 mm (14 ")	mm	340
Dužina sečenja sa vodilicom 400 mm (16 ")	mm	390

Polnac		
parameter	measure	vrednost
Voltage	V AC	230
Frequency	Hz	50
Protection class	-	II



Čuvajte bateriju samo u suvim prostorijama sa sobnom temperaturom od + 10 ° C do + 30 ° C.

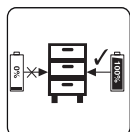

Mesto se naplaćuje samo baterije u skladištu (napunjene najmanje 40%).

Indicacij		Objašnjenja i akcije
Crvena LED	Zelena LED	
Van	na	Spreman za upotrebu Punjač je povezan na mrežu i spreman je za upotrebu; ne postoji baterija u punjaču
na	Van	"Punjenje Punjač puni bateriju "
Van	na	"Baterija je napunjena i spremna za upotrebu.  Vreme punjenja baterije od 2.0 Ah: 60 min  Postupak: Izvadite bateriju iz punjača. Isključite punjač od snabdevanje električnom energijom. "

Ako se baterija ne može puniti, proverite sledeće:

- kontaktni napon
- daje dobar kontakt s kontaktima punjača

Ako se baterija ne može ponovo napuniti, posetite ovlašćeni servisni centar RAIDER-a.

Da biste bili sigurni da litijum-jonska punjiva baterija traje duže, morate ga napuniti odmah. Morate napuniti bateriju kada primetite da se snaga bežičnog alata smanjuje.

#### 16.2. Indikator kapaciteta baterije.

Pritisnite dugme na indikatoru kapaciteta baterije. Pokazuje status punjenja baterije pomoću 3 LED dioda.

Sve 3 LED svetle: Baterija je napunjena

2 LED (i) su uključene: Baterija ima dovoljno oštećenja

1 LED je uključen: Baterija je prazna, napunite bateriju

Sve LED diode trepere: Baterija je potpuno pokvarena i neispravna. Ne koristite ili puniti neispravnu bateriju.



## 1. Opšte smernice za bezbedan rad.

Pažljivo pročitajte sva uputstva. Nepoštovanje prirode koje sledi može izazvati strujni udar, požar i / ili teške povrede. Čuvajte ova uputstva na sigurnom mestu.

### 1.1. Siguran rad električnih lančanih pila.

Upozorenje! Osobama koje ne poznaju uputstvo za upotrebu nije dozvoljeno da koriste motornu testeru.

Koristite motornu testeru samo za rezanje drveta.

Druga upotreba lančane pile je isključiva odgovornost korisnika koji treba da ima na umu da može biti opasan.

Proizvođač nije odgovoran za gubitke i oštećenja nastala usled nenamerne upotrebe motorne pile.

### 1.2. Radno mesto. Sigurnost radnog prostora.

Neka vaše radno mesto bude uredno i osigurajte da je dobro osvetljeno.

Neurednost i nedovoljno osvetljenje doprinose nesrećama, pogotovo kada se koriste lančane testere.

Držite decu i posmatračke dalje od radnog mesta.

Smetnja može izazvati gubitak kontrole nad alatom.

### 1.3. Sigurnost pri radu sa strujom.

Držite motornu testeru od kiše i vlage.

Infiltracija vode u motornu testeru povećava rizik od električnog udara.

### 1.4. Lična bezbednost.

Koristite zaštitnu opremu, kao što je radno odelo, zaštitne naočare, zaštitne cipele, zaštitnu kacigu, štitnike za uši, zaštitne i kožne rukavice. Korišćenje zaštitne opreme u odgovarajućim uslovima smanjuje rizik od telesnih povreda.

Ne precenjujte svoje sposobnosti. Čvrsto stojte i držite ravnotežu u svakom trenutku.

Omogućava bolju kontrolu nad motornom pilom u nepredviđenim situacijama.

Ne nosite labavu odeću ili nakit. Držite kosu, odeću i rukavice dalje od pokretnih delova.

Pokretne delove mogu zahvatiti labava odeća, nakit ili duga kosa.

### 1.5. Transport i skladištenje.

Prilikom nošenja motorne pile stavite poklopac lanca i uključite kočnicu lanca. Nošenje neosigurane i aktivne motorne pile može izazvati povrede tela.

Nošenje motorne testere je moguće samo kada se drži prednja ručka.

Drugi delovi možda neće obezbediti odgovarajuće priganjanje i čak izazvati povrede.

Pregledajte svoju motornu testeru. Proverite poravnanje i fiksiranje pokretnih delova, proverite da li postoje delovi pukotina i svi drugi faktori koji mogu uticati na rad motorne testere. Popravite lančanu pilu prije uporabe ako je pronađena oštećena. Mnoge nesreće su uzrokovane nepravilnim održavanjem mašine.

Lanac pile treba da bude čist i oštar. Pravilno održavanje oštih ivica lanca lanca smanjuje rizik od zaglavljivanja i olakšava rad.

### 1.6. Korišćenje i održavanje električnog alata.

Redovno proveravajte pravilan rad kočnice. U vanrednoj situaciji, ne-aktivna kočnica može onemogućiti isključivanje lanca testere.

### 1.7. Safeti operation.

1.7.1. Budite koncentrisani, pažljivo posmatrajte njihove akcije i postupajte oprezno i razborito. Ne koristite motornu testeru kada ste umorni ili pod uticajem droge, alkohola ili opojnih droga.

Trenutak ometanja pri radu sa motornom pilom može imati efekat izuzetno ozbiljnih povreda.

### 1.7.2. Izbegavajte opasnost od nehoćičnog uključivanja testere.

Ako nosite motornu pilu, držite prst na prekidaču okidača, postoji opasnost od nezgode.

### 1.7.3. Pre nego što uključite motornu testeru, sigurno ćete ukloniti sve alate i ključeve.

Komunalne usluge, zaboravljene na rotirajućoj jedinici mogu izazvati povrede.

1.7.4. Izbegavajte neprirodne položaje tela. Radite u stabilnom položaju tela u svakom trenutku i zadržite ravnotežu. Tako možete bolje kontrolirati lančanu pilu i sigurnije ako se pojave neočekivane situacije.

1.7.5. Držite motornu testeru na mestima gdje ih djeca ne mogu dohvatiti. Nemojte dozvoliti da ih koriste osobe koje nisu upoznati sa načinom rada sa njima i nisu pročitale ta uputstva. Kada ste u rukama neiskusnih korisnika, motorna pila može biti izuzetno opasna.

1.7.6. Čuvajte svoju lančanu pilu pažljivo. Proverite da li mobilne jedinice funkcionišu besprekorno, bez obzira na to da li se to dešava, ako postoji slomljen ili oštećen predmet koji narušava ili menja funkcije motorne testere. Pre upotrebe motorne testere, proverite da li su oštećeni delovi popravljeni. Mnoge nesreće su uzrokovane loše održanim električnim alatima i aparatima.

### 1.7.7. Nikada ne ostavljajte motornu testeru pre rada alata da potpuno zaustavi njegovu rotaciju. Rotirajući alat može

dodirnuti predmet, što dovodi do gubitka kontrole nad motornom pilom.

1.7.8. Redovno čistite odušak na motornoj testeri.

1.7.9. Ne koristite motornu testeru u blizini zapaljivih materijala. Leteće varnice mogu izazvati paljenje takvih materijala.

1.7.10. Nikada ne stavljajte ruke blizu rotirajućih radnih alata. Ako dođe do udarca, instrument može da vas povredi.

1.7.11. Budite veoma oprezni na kraju reza, jer motorna testera koja nema oslonac u obrađenom materijalu pada zbog svoje inercije, što može izazvati povrede.

1.7.12. Pri dugotrajnom radu, operator pile može iskusiti formaciju i obamrlost u prstima i rukama.

U tom slučaju prestanite da radite, jer ukočenost smanjuje preciznost u upotrebi testere.

1.7.13. Kod pojave znakova umora treba odmah prekinuti rad.

1.7.14. Samo jedna osoba može da radi sa lančanom testerom istovremeno. Sva druga lica moraju biti udaljena od radnog područja motorne pile. Naročito deca i životinje moraju biti udaljeni od radnog prostora.

1.7.15. Prilikom pokretanja testere, lanac se ne sme naslanjati na obrađeni materijal niti dirati bilo šta drugo.

1.7.16. Kada radite sa motornom testerom, držite ga obema rukama. Održavajte čvrst položaj tela.

1.7.17. Deca i maloletnici ne mogu da upravljaju motornom pilom. Omogućite pristup testeru samo odraslima koji znaju kako da rukuju alatom. Ovo uputstvo za upotrebu treba da se dostavi sa motornom pilom.

1.7.18. Pre nego što počnete da sečete, postavite ručicu kočnice lanca u odgovarajući položaj (povucite je do sebe). Takođe je i čuvar ruku.

1.7.19. Odvijte motornu testeru od materijala koji se reže samo kada lanac za rezanje radi.

1.7.20. Prilikom rezanja obrađene rezane građe ili tankih grana koristite podršku (piljenje konja). Ne rezati nekoliko dasaka u isto vrijeme (postavljene jedna na drugu), ili materijal koji drži druga osoba ili držati nogom.

1.7.21. Duge predmete treba čvrsto fiksirati prije rezanja.

1.7.22. Kada radite na kosom terenu zadržavajte se sa licem prema nagibu.

1.7.23. Prilikom rezanja uvijek koristite šiljak odbojnika kao točku oslonca. Držite testeru za zadnju ručicu i vođicu pomoću prednje ručke.

1.7.24. U slučaju da se rez ne može obaviti u jednoj vožnji, povucite testeru malo unazad, postavite šiljak odbojnika na drugo mesto i nastavite lagano podignuti zadnju ručku.

1.7.25. Prilikom rezanja u horizontalnoj ravni, postavite se pod uglom što je moguće bliže 90 ° od linije rezanja. Takva operacija zahteva koncentraciju.

1.7.26. Kada je lanac prignječen prilikom sečenja vrhom šipke, pila može da se povuče prema operatoru. Zbog ovog efekta isecite se ravnim delom lanca kad god je to moguće. Zatim, u slučaju štipanja, efekat povratka menja pravac dalje od operatera.

1.7.27. Budite veoma oprezni kada sečete drvo kada postoji opasnost od cijepanja. Odsečeni komadi drveta mogu se baciti u bilo kom pravcu (opasnost od povrede tela!).

1.7.28. Samo obučene osobe treba da seku grane drveća! Nekontrolisani pad grane drveta predstavlja rizik od povrede tela!

1.7.29. Nemojte rezati vrhom vodilice (opasnost od trzaja).

1.7.30. Posebno obratite pažnju na grane ispod naprezanja. Ne odsecite grane, koje slobodno visi, odozdo.

1.7.31. Uvek stojte na strani predviđene linije pada drveta koje treba da seče.

1.7.32. Tokom pada stabla postoji rizik da će se grane drveta, ili drveće u blizini, slomiti i pasti. Budite veoma oprezni, inače može doći do povrede tela.

1.7.33. Na kosom terenu operator treba da ostane na gornjem delu padine u odnosu na drvo koje se seče, nikada niže.

1.7.34. Pazite na trupce koji se mogu spustiti prema vama. Jump avai!

1.7.35. Radna testera se okreće kada vrh vrha vođice za lanac dodirne obrađeni materijal. U tom slučaju pila može da izađe iz kontrole i da se pomeri prema operatoru (opasnost od povrede tela!).

1.7.36. Ne koristite testeru iznad nivoa ramena ili kada stojte na drvetu, merdevinama, skeli, itd.

1.8. Da biste sprečili trzanje testera, pratite dole navedena uputstva.

1.8.1. Nikada ne pokrećite niti vodite rez sa vrhom vodilice!

1.8.2. Uvek počnite da sečete sa prethodno uključenom pilom!

1.8.3. Uverite se da je lanac za sečenje oštar.

1.8.4. Nikada nemojte rezati više od jedne grane. Prilikom odsecanja obratite pažnju na okolne grane. Prilikom sečenja drveća, pazite na obližnje debla.

2. Izgradnja i upotreba.

Električna motorna testera je ručni alat. Lančana pila je uređaj koji pokreće jednofazni motor za komutaciju. Pila se može koristiti za sečenje drveća, sečenje grana, drva za ogrev i dr. Benzinska motorna testera je samo alat za amatersku upotrebu.

Uređaj koristite samo u skladu sa uputstvima proizvođača.

Nivo buke i parametri vibracija:

Vrednosti se mere prema EN 60745-2-13: 2009 / A1: 2010.

Zvučni pritisak  $L_pA = 84,5$  dB (A)

Zvučna snaga  $L_vA = 98.7$  dB (A)

Nesigurnost  $K = 3$  dB.

Nosite zaštitu za uši! Vear earmuffs!

Ubrzanje vibracija ah:

Prednja ručka ah =  $8,393$  m / s<sup>2</sup>

Zadnja ručka ah =  $6,002$  m / s<sup>2</sup>

Nesigurnost  $K = 1,5$  m / s<sup>2</sup>

### 3. Priprema za rad.

3.1. Pre nošenja lančane testere poklopac lanca poklopca na vodilici i lancu. Kada nosite motornu testeru, držite je ispred prednje ručke. Ako je potrebno izvršiti nekoliko sečenja, isključite motornu testeru sa prekidačem (1) između zadataka.

#### 3.2. Instalacija vodilice i lanca testere.

Lančana pila treba odvojiti od električnog napajanja.

Koristite zatik i vijak za podešavanje za podešavanje napetosti lanca. Vrlo je važno da vijak koji se nalazi na vijku za podešavanje padne u rupu u vodilici tokom instalacije vodilice.

Okretanjem zavrtnja za podešavanje možete pomeriti vijak napred i nazad. Ovi delovi moraju biti podešeni na odgovarajući način pre pokretanja instalacije vodilice u testeru.

Vodilica i lanac se isporučuju odvojeno.

Ručica kočnice (7) mora biti u gornjem (vertikalnom) položaju.

Stavite lanac (8) na pogonsko lanac koji se nalazi iza kvačila.

Postavite vodicu (7) (gurnite je iza kvačila) na vodeće vijke i gurnite prema pogonskom lancu.

Stavite lanac (8) na lanac lanca vodilice odozdo.

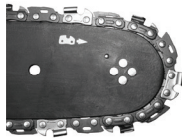

Odmaknite vodicu (7) od pogonskog lanca, tako da se vodilice za vođenje lanca nalaze u žljebu vodilice.

Uvjerite se da je vijak za podešavanje zatezanja lanca na sredini donjeg otvora na vodilici (7), podesiti po potrebi.

Zatezanje lanca je pogodno kada se lanac može podići za 3 do 4 mm u sredini vodilice u horizontalnom položaju.

Pre ugradnje vodilice i lanca, osigurajte da je položaj lančanih sečiva prikladan (pravilan položaj lanca na vodilici prikazan je na vrhu vodilice). Uvek nosite zaštitne rukavice tokom provere i instalacije lanca da biste sprečili rezanje oštih ivica lanca.

Novom lancu je potreban startni period, koji traje oko 5 minuta. Podmazivanje lanca je veoma važno u ovoj fazi. Proverite zategnutost lanca nakon perioda pokretanja i podesite ga ako je potrebno.

Često proverite i podesite napetost lanca. Previše labav lanac može lako da sklizne sa vodilice, brzo se istroši ili brzo istroši šipku za vođenje.

#### 3.3. Punjenje rezervoara pile uljem.

Spremnik ulja u novoj motornoj testeri je prazan. Napunite rezervoar uljem pre prve upotrebe.

Odvrnite čep za punjenje ulja (11).

Ulijte ulje (pazite da ne dođe do kontaminacije ulja tokom punjenja rezervoara).

Navrnite čep za punjenje ulja (11).

Nemojte koristiti ulje koje je već korišćeno ili regenerisano, jer to može oštetiti pumpu za ulje. Koristite EP90 ulje za

cijelu godinu.

#### 4. Rad i podešavanja

##### 4.1. Uključivanje. Isključivanje.

Uključivanje - pritisnite dugme za zaključavanje prekidača (2), a zatim prekidač (1). U slučaju da se motorna pila ne pokrene, otpustite ručicu kočnice (9).

4.2. Isključivanje - otpustite pritisak na prekidaču (1). Otpustite pritisak na prekidač (1) da biste zaustavili motornu testeru. Može se pojaviti jaka iskra na komutatoru. Ovo je normalno i sigurno za rad sa motornom pilom.

Kada se uključi, motorna pila počinje da radi punom brzinom.

##### 4.3. Provera podmazivanja lanca.

Pre početka rada proverite podmazivanje lanca i nivo ulja u rezervoaru. Uključite testeru i držite je iznad zemlje. Ako vidite povećane oznake ulja, podmazivanje lanca dobro radi. Ako nema tragova ulja ili su oni veoma mali, očistite izlaz za ulje, gornji otvor za zatezanje lanca i put ulja ili kontaktirajte servis.

U zavisnosti od temperature okoline i količine isporučenog ulja, motorna testeru može da radi 15 do 40 minuta po jednom punjenju rezervoara za ulje.

##### 4.4. Chain maziva.

Trajnost lanca i vodilice u velikoj meri zavisi od kvaliteta maziva. Koristite samo maziva koja su dizajnirana za motore testere.

Nikada nemojte koristiti regenerisano ili prethodno korišćeno ulje za podmazivanje lanca.

##### 4.5. Šipka za vođenje lanca.

Vodilica (7) je izložena teškom habanju, posebno u vršnom i donjem delu. Da bi se sprečilo habanje sa strane zbog trenja, preporučuje se da okrećete šipku za vođenje svaki put kada se lanac oštiri. Ovom prilikom očistite žljeb vodilice i rupe za ulje. Žljeb vodilice je pravokutan. Proverite utor od habanja. Postavite pravilo na vodilicu i spoljnu površinu lančanog zuba. Ako posmatrate razdaljinu između, žleb je ispravan. U suprotnom, vodilica se istrošila i treba je zamijeniti.

##### 4.6. Lanac točak.

Pogonski lanac je podložan posebno teškom habanju. Zamenite lanac kada primetite jasne znakove istrošenosti zubaca točkova. Istrošeni lanac dodatno smanjuje trajnost lanca. Lančanik treba zameniti ovlašćeni servis.

##### 4.7. Chain brake.

Pila ima automatsku kočnicu koja zaustavlja lanac u slučaju trzaja tokom rada motorne pile. Kočnica se automatski aktivira kada se primeni sila inercije na težinu koja se nalazi unutar kućišta kočnice. Kočnica lanca se može uključiti i ručno, kada se ručica kočnice (9) pomera prema vodilici (7). Prebacivanje lančane kočnice zaustavlja kretanje lanca za 0,12 sek.

##### 4.8. Provera kočenja.

Uverite se da kočnica pravilno funkcioniše pre svake upotrebe testere.

Stavite radnu testeru na zemlju i otvorite gas potpuno 1 - 2 sekunde da bi motor pile radio maksimalnom brzinom.

Gurnite ručicu kočnice (7) napred. Lanac treba odmah da se zaustavi.

U slučaju da se lanac polako zaustavi ili se uopšte ne zaustavi, zamijenite traku kočnice i bubanj kvačila prije ponovnog korištenja lančane pile.

Da biste otpustili kočnicu, povucite ručicu kočnice (7) prema glavnoj ručici (3) tako da možete čuti zvuk koji je tipičan za blokadu.

Uverite se da kočnica lanca radi pravilno i da je lanac oštar. Vrlo je važno za održavanje potencijalnih trzaja na sigurnom nivou.

U slučaju da kočnica ne radi efikasno, podesite je ili popravite u ovlašćenom servisu.

U slučaju da motor radi pri velikoj brzini s uključenom kočnicom lanca, spojka pile će se pregrijati. Kada se kočnica lanca uključi tokom rada motora, odmah otpustite prekidač i zaustavite motornu testeru.

##### 4.9. Podešavanje zatezanja lanca.

Lanac rezanja ima tendenciju da se produži tokom rada zbog više temperature. Duži lanac otpušta i može skliznuti s vodilice.

Obezbedite da lanac (8) ostane u vodilici žleba (7).

Ponovo proverite napetost lanca (lanac bi trebalo da bude podignut za otprilike 3 - 4 mm u sredini vodilice).

Nemojte preoptereti lanac. Podešavanje pregrijanog lanca može dovesti do preteranog naprezanja prilikom hlađenja.

##### 4.10. Rukovanje motornom pilom.

Pre početka bilo kakvog planiranog zadatka, upoznajte se sa odeljkom koji opisuje bezbedna pravila za rad sa motornom pilom. Preporučuje se sticanje iskustva rezanjem komada drva. To će takođe omogućiti da saznate mogućnosti

lančanih pila.

Uvek se pridržavajte sigurnosnih propisa.

Koristite motornu testeru samo za rezanje drveta. Rezanje drugih materijala je zabranjeno.

Intenzitet vibracija i trzanja se menjaju u zavisnosti od vrste drva koje se seku.

Ne koristite motornu testeru kao polugu za podizanje, pomeranje ili razdvajanje predmeta. Kada je lanac stegnut u drvetu, isključite motor i vozite drveni ili plastični klin u obrađeni komad da biste oslobodili motornu testeru. Ponovo pokrenite alat i počnite sa rezanjem pažljivo.

Ne postavljajte testeru na stacionarnu radnu stanicu.

Zabranjeno je pričvršćivanje drugih uređaja, koje proizvođač motorne pile nije dozvolio, na pogon motorne pile.

Kod upotrebe alata nije neophodno primeniti veliku silu na motornu testeru. Pritisnuti lagani pritisak samo dok motorna pila radi.

Kada je lančana testera prirezana tokom rezanja, nemojte je silom uklanjati. To može prouzrokovati gubitak kontrole nad motornom pilom, povredu operatera i / ili oštećenjem motorne pile.

Oslobodite kočnicu lanca pre početka rada.

Sačekajte da motor dostigne punu brzinu pre nego što počnete da sećete.

Držite maksimalnu brzinu za sve vreme.

Pustite lanac da seče drvo. Lagano pritisnite pilu.

Prestanite da pritisunate testeru na kraju reza da biste izbegli gubitak kontrole nad alatom.

#### 4.11. Zaštita od trzaja.

Otpor je pomicanje vodilice lančane testere gore i / ili nazad, što se dešava kada dio lanca na vrhu vodilice naiđe na prepreku.

Obezbedite da je obrađeni materijal čvrsto fiksiran.

Koristite stezaljke za pričvršćivanje materijala.

Držite motornu testeru sa obe ruke prilikom pokretanja i tokom rada.

Tokom trzaja, motorna testera se ne može kontrolisati i lanac je olabavljen.

Neispravno naoštren lanac povećava rizik od trzaja.

Nemojte seći iznad nivoa ramena.

Izbegavajte rezanje sa vrhom vodilice, može izazvati nagli trzaj - prema nazad i prema gore. Uvek koristite kompletnu bezbednosnu opremu i odgovarajuću radnu odeću prilikom rada sa motornom pilom.

Demontaža zaštite, neodgovarajući rad, održavanje, nepravilno postavljanje vodilice ili zamena lanca mogu doprinijeti povećanju rizika od ozljeda tijela u slučaju trzaja. Nikada ne menjajte testeru. Koristeći modifikovanu motornu testeru, korisnik gubi sva garantna prava. Garancija se poništava i kada se motorna testera koristi u skladu sa informacijama sadržanim u ovom uputstvu.

#### 4.12. Sečenje komada drveta.

Prilikom rezanja drveta slijedite smjernice za sigurnost rada i učinite sljedeće:

Obezbedite da se komad drveta ne može pomeriti.

Koristite stezaljke za fiksiranje kratkih komada materijala pre sečenja.

Rezati samo drvo ili drvne materijale.

Pre rezanja osigurajte da motorna pila neće doći u kontakt sa kamenjem ili ekserima, jer to može uzrokovati povlačenje testere i oštećenje lanca.

Izbegavajte situacije kada radna pila može dodirnuti ožičenu ogradu ili zemlju.

Prilikom sečenja grana podupire pilu što je više moguće i ne seka vrhom vodilice.

Pazite na prepreke kao što su izbočeni panjevi, korijeni, udubljenja i rupe u zemlji, jer mogu biti uzrok nesreće.

#### 4.13. Obaranje stabla.

Obaranje stabala zahteva veliko iskustvo. Ne obavljajte aktivnosti za koje niste kvalifikovani!

Definišite liniju pada drveta. Razmotrimo vetar, mršavost drveta, lokaciju teških grana, složenost posla posle pada drveta i druge faktore.

Kada se uredi prostor oko drveta, treba se pobrinuti za pravilno prijanjanje terena i put za izlazak kada se drvo spusti.

Predvidite i uredite dva puta za bijeg pod kutom od 45 °, računajući od linije nasuprot očekivane linije pada stabla.

Na ovim putevima ne sme biti prepreka.

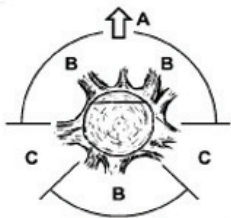

- A. Smer sječe drveća.
- B. Zona opasnosti.
- S. Podela za povlačenje.

Rezanje se vrši tako što se naprave tri zarez. Upravljanje se vrši na prvom zrezu, uključujući gornji i donji zarez, a zatim završava sa zarezom za sjeku. Pravilnim postavljanjem tri ureza može se kontrolisati smer. Napravite početni gornji zarez pod uglom, jedna trećina dubine debla. Napravite horizontalni zarez niže, da biste se priključili vrhu. Izvršite srušeni zarez horizontalno sa suprotne strane vodilice i malo višu od donje površine zarez.

Ubacite klinove na vreme da biste izbegli stezanje lanca testere.

Udari drvo tako što ćeš voziti klin, a ne rezati ceo prtljažnik.

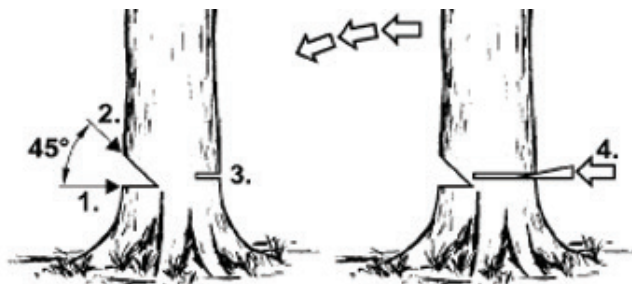

Prilikom obaranja drveća pridržavajte se svih sigurnosnih pravila i učinite sljedeće:

Kada je lanac prignječen, isključite motornu testeru i otpustite lanac klinom. Klin treba biti izrađen od drveta ili plastike. Nikada nemojte koristiti čelični ili liveni gvozdeni klin.

Padajuće drvo može povući druga stabla.

Radius opasne zone je 2,5 visine padajućeg drveta.

Ako je operater neiskusna ili amaterski, preporučuje se obuka, a ne sticanje iskustva bez nadzora.

Ne padaju drveće kada:

Uslovi u opasnoj zoni ne mogu se odrediti zbog magle, kiše, snega ili tame.

Linija obaranja drveća ne može se odrediti zbog vjetrova ili vjetra.

4.14. Sečenje kroz debla.

Pritisnite šiljak odbojnika na materijal i napravite rez.

Ako se rezanje ne može završiti čak i nakon što se lanac pile potpuno iskoristi, uradite sledeće:

Pomerajte vodilicu nazad od isečenog materijala na određeno rastojanje (sa još uvek radnim lancem za sečenje) i pomerite glavnu ručku (3) malo dole, poduprite šiljak odbojnika i završite rez tako što ćete malo podići glavnu ručku (3).

4.15. Rezanje debla leži na zemlji.

Uvek držite dobra stopala i držite se za zemlju. Nemojte stajati na prtljažniku.

Pazite na mogućnost rotacije trupa.

Pridržavajte se uputstava u vezi sa zaštitom od rada kako biste izbegli trzanje motorne testere.

Uvek završite rezanje na strani suprotnoj od pritisknog naprezanja da biste izbegli stiskanje lanca u obodu.

Pre nego što počnete sa radom, proverite pravac naprezanja u prtljažniku koji treba da se seče, kako biste izbegli stezanje lanca testere.

Da bi se eliminisao stres, prvi rez treba da se uradi na strani napona.

Prilikom sečenja trupa koji leži na zemlji, prvo napravite duboku 1/3 prečnika debla, zatim okrenite deblo i završite rezanje na suprotnoj strani.

Prilikom sečenja prtljažnika koji leži na tlu, nemojte dozvoliti da potopite lanac za sečenje u zemlju ispod debla.

Nemarnost može izazvati trenutno oštećenje lanca.

Prilikom sečenja trupa koji leži na padini, operater treba uvijek biti na strani nagiba iznad debla.

#### 4.16. Rezanje debla podignuto iznad zemlje.

U slučaju da je drvo poduprto ili postavljeno na stabilan konj za piljenje, u zavisnosti od mesta rada, iseći 1/3 prečnika debla duboko sa strane pod naponom i završiti sečenje na suprotnoj strani.

#### 4.17. Obrezivanje i rezanje grmlja i grana drveća.

Počnite da sečete grane posječenog drveta na njegovom dnu i nastavite prema vrhu drveta. Učinite male grane jednim rezom.

Prvo, provjerite na koji način se grana savija. Zatim izrežite unutrašnjost krivine i završite rezanje na suprotnoj strani. Budite oprezni, grana koja se reže može povratiti.

Prilikom podrezivanja grana drveća, uvek sečite na dole da biste omogućili slobodan pad rezane grane. Međutim, ponekad može biti korisno podrezivanje grane sa dna.

Budite veoma oprezni kada sečete granu koja može biti pod stresom. Takva grana može da se povuče i pogodi operatera.

Ne izrežite grane kada se penjate uz drvo. Nemojte stajati na ljestvama, platformama, trupcima ili položajima koji mogu prouzrokovati gubitak ravnoteže i kontrolu nad motornom pilom. Nemojte seći iznad nivoa ramena. Motornu testeru uvek držite obema rukama.

#### 4.18. Siguran rad sa motornom pilom.

Nikada nemojte koristiti motornu testeru tokom kiše i vlage. Nikada nemojte koristiti oštećeni kabl za napajanje. Svi delovi treba da budu pravilno sastavljeni i da ispunjavaju zahteve koji obezbeđuju bezbedan rad sa motornom pilom. Svaki oštećeni zaštitni deo treba odmah popraviti ili zameniti.

### 5. Rad i održavanje.

#### 5.1. Skladište.

Obratite posebnu pažnju na provetranje ventilacionih otvora na kućištu motora.

Očistite plastične delove blagim deterdžentom i sunderom.

Možete nastaviti s radnjama održavanja koje su opisane samo u ovom priručniku. Sve druge radnje mogu izvršiti samo ovlašćeni servisi.

Ne vršite nikakve izmjene u konstrukciji motorne pile.

Kada nije u upotrebi, motornu testeru treba skladištiti čistu, na ravnoj površini, na suvom mjestu i van domašaja djece.

#### 5.2. Vodilica i lanac testere.

Provjerite stanje vodilice i lanca svakih 5 sati rada pile.

Skinite kućište i rastavite vodilicu (7) i lanac (8).

Očistite rupe za ulje i utor u vodilici (7).

Podmažite točak lančanog lanca vodilice kroz otvor koji se nalazi na vrhu vodilice.

Proverite stanje lanca (8).

#### 5.3. Chain sharpening.

Obratite pažnju na rezne alate. Alati za rezanje moraju biti oštri i čisti, što omogućava efikasan i siguran rad. Rad pile sa tupim lancem uzrokuje brzo habanje lanca, vodilice i pogonskog lanca i razbijanje lanca u najgorem slučaju. Zato je važno na vrijeme izoštriti lanac.

Oštrenje lanca je složena operacija. Izoštavanje lanca za sebe zahteva upotrebu specijalnih alata i veština. Preporučuje se da se lanac za oštrenje poveri kvalifikovanim osobama.

Sve kvarove treba popraviti servisna radionica ovlašćena od strane RAIDER-a.

## 6. O uređajima za punjenje i procesu punjenja

- 6.1. Molimo pogledajte podatke na pločici s podacima o punjaču. Obavezno priključite punjač na napajanje naponom navedenim na tipskoj pločici. Nikada ne punitite punjač na mrežu različitih napona.
- 6.2. Zaštitite punjač i njegov kabl od oštećenja i oštiri ivica. Oštećene kablove treba odmah popraviti kvalifikovani električar.
- 6.3. Držite punjač, punjive baterije i aparat za baterije van dosega dece.
- 6.4. Ne koristite oštećene punjače.
- 6.5. Ne koristite isporučeni punjač za punjenje drugih alata za ponovno punjenje.
- 6.6. Tokom upotrebe, baterija se zagreva. Ostavite da se ohladi na sobnu temperaturu pre punjenja.
- 6.7. Punjači sistema R20 imaju funkciju automatskog isključivanja nakon punjenja baterije.
- 6.8. Nikada ne koristite i ne punitite baterije ako sumnjate da su ih poslednji put punili duže od 12 meseci. Postoji velika verovatnoća da je baterija već pretrpela opasan kvar / potpuno pražnjenje /
- 6.9. Punjenje punjivih baterija na temperaturama ispod 10% uzrokuje hemijska oštećenja ćelije i mogu prouzrokovati požar.
- 6.10. Ne koristite baterije koje se tokom procesa punjenja greju, jer ćelije u bateriji možda nisu radile.
- 6.11. Ne koristite baterije koje su savijene ili deformisane tokom procesa punjenja / pražnjenja, pucanja, zviždanja itd.).
- 6.12. Nikada ne praznite bateriju / preporučeni nivo pražnjenja maks. 40%). Potpuno pražnjenje baterije uzrokuje prerano starenje baterijskih ćelija.
- 6.13. Nikada ne punitite i ne ostavljajte bateriju bez nadzora.
- 6.14. Ovaj punjač nije namenjen za upotrebu osobama (uključujući decu) ograničenih fizičkih, senzornih ili mentalnih sposobnosti, ili osobama bez iskustva i znanja o opremi, osim ako se upotreba ne nadgleda ili u skladu sa uputstvom za upotrebu uređaja koji prenosi lica odgovorna za sigurnost. Mora se voditi računa da se deca ne igraju sa opremom.
- 6.15. Punjač ne sme biti izložen vlazi ili vodi. Ulazak vode u punjač povećava rizik od električnog udara. Punjač se može koristiti samo u zatvorenim prostorijama.
- 6.16. Pre održavanja ili čišćenja punjača, punjač morate isključiti iz napajanja.
- 6.17. Ne koristite punjač na zapaljivoj podlozi (npr. Papir, krpa) ili u blizini zapaljivih materija. Zbog punjenja punjača u procesu punjenja postoji opasnost od požara.
- 6.18. Pre svake upotrebe proverite status punjača, kabla i utikača. U slučaju grešaka, ne koristite punjač. Ne pokušavajte rastaviti punjač. Sve popravke treba dodeliti ovlašćenom serviseru. Nepravilna instalacija punjača može dovesti do strujnog udara ili požara.
- 6.19. Kad se punjač ne koristi, mora se isključiti iz mreže.
- 6.20. Zabranjeno je popraviti oštećeni punjač. Izvođenje popravka punjača dozvoljava samo proizvođač ili ovlašćeni servisni centar.

## 7. Zaštita od uticaja na životnu sredinu.

- 7.1. Zaštitite punjač i baterije od vlage i kiše. Vлага i kiša mogu uzrokovati opasne štete.
  - 7.2. Ne koristite punjač ili bateriju u blizini zapaljivih isparenja i tečnosti.
  - 7.3. Punjač i bateriju koristite samo na suvim mestima i na sobnoj temperaturi od 0-45 ° C.
  - 7.4. Ne čuvajte punjač i bateriju na mestima gde temperatura može doseći preko 30 ° C. posebno, ne ostavljajte punjač u automobilu parkiranom na suncu.
  - 7.5. Zaštitite baterije od pregrevanja. Preopterećenje, prekomerno punjenje i izlaganje direktnoj sunčevoj svetlosti rezultiraju pregrevanjem ćelija. Nikada ne punitite ili ne koristite baterije koje su se pregrevale - zamenite ih što je pre moguće.
  - 7.6. Skladištenje baterija, punjača i punjivog alata. Uslovi za upotrebu. Čuvajte punjač i punjač baterije samo na suvom mestu i na sobnoj temperaturi od 10-30 ° C. Zaštitite ih od vlage i direktne sunčeve svetlosti. Samo punitite potpuno napunjene baterije / napunjene najmanje 40% /. Pri radu koristite punjač za baterije, kutnu brusilicu i bateriju samo na suvom mestu i na sobnoj temperaturi od 0-45 ° C.
  - 7.7. Zaštitite litijum-jonsku bateriju od mraza. Punjive baterije koje se čuvaju ispod 0 ° C duže od 60 minuta treba odbaciti.
  8. Pri rukovanju baterijama budite svjesni elektrostatičkog naboja. Elektrostatičko pražnjenje oštećuje elektronski sistem zaštite i ćelije baterije. Pazite na elektrostatičko naelektrisanje i nikada ne dirajte polove baterije.
- ## 8. Održavanje i servis.



### 8.1. Održavanje i čišćenje.

Da biste dobro i sigurno radili, održavajte ugaonu brusilicu i ventilacione otvore čistima. Pravite periodične pauze u radu. Čuvajte i pažljivo rukujte dodacima.

Obrišite mašinu čistom krpom ili je nadvajajte komprimovanim vazduhom niskog pritiska. Redovno ga čistite vlažnom krpom i malo mekog deterdženta. Ne koristite deterdžente ili rastvarače.

8.2. Akumulatorski rezač četkica opremljen je motorom bez četkice.

8.3. Ako se na bežičnom sekaču četke pojavi nenormalni šum, odmah prestanite s radom i kontaktirajte najbliži servisni centar RAIDER.

### 9. Zaštita životne sredine.

9.1. U cilju zaštite životne sredine, električni alat i ambalaža moraju biti na odgovarajući način obrađeni za ponovnu upotrebu sirovina koje se u njemu nalaze. Ne odlažite električne alate u kućni otpad! Prema Direktivi Evropske unije 2012/19 / EZ o istrošenim električnim i elektroničkim uređajima i validaciji i kao nacionalni zakon, električni alati koji se više ne mogu koristiti moraju se odvojeno prikupiti i podvrgnuti odgovarajućoj obradi za oporavak sadržaja sirovina.

### 9.2. Punjiva baterija.

Litijum-jonska baterija (Li-ion).

Ne bacajte baterije u kućni otpad ili u rezervoare za vodu! Ne spali ih!

Baterije treba sakupljati, reciklirati ili odlagati na ekološki prihvatljiv način. Neispravne ili otpadne baterije ili baterije moraju se reciklirati prema Direktivi 2006/66 / EC.

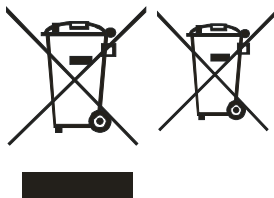

Spoštovani kupci,

Čestitamo vam za nakup električne verižne žage znamke RAIDER. Ker so RAIDER pravilno nameščeni in upravljani, so vama in zanesljiva električna orodja, njihova uporaba pa prinaša pravi užitek. Za vaše udobje je po vsej državi zgrajena odlična servisna mreža 46 bencinskih servisov.

Preden začnete uporabljati električno motorno žago, natančno preberite vsa navodila, priporočila in opozorila in jih shranite za nadaljnje reference za vse, ki bodo uporabljali grelnik ventilatorja.

V primeru, da se odločite prodati ali predložiti ta izdelek novemu lastniku, se prepričajte, da je z njim na voljo priročnik z navodili, da se lahko novi lastnik seznanji z ustreznimi varnostnimi ukrepi in navodili za uporabo.

Euromaster Import Export doo je pooblaščen zastopnik proizvajalca in lastnika blagovne znamke RAIDER.

Naslov: Mesto Sofija 1231, Bolgarija Bl. "Lomsko shausse". 246, tel 02 934 33 33, 934 10 10, www.raider.bg; www.euromasterbg.com; e-pošta: info@euromasterbg.com.

Od leta 2006 je družba uvedla in vzdržuje sistem vodenja kakovosti po standardu ISO 9001: 2008 s področjem certificiranja: trgovina, uvoz, izvoz in servis hobi moči, zračnega in mehanskega orodja ter strojne opreme. Certifikat je izdal Moody International Certification Ltd., Anglija.

**Tehnični podatki**

<b>Parameter</b>	<b>Merske enote</b>	<b>Vrednost</b>
Vrsta modela	-	RDP-SCHS20
Napetost	V DC	20
Tip celic baterije	-	Li-ion
Zmogljivost baterije	Ah	3
Število baterijskih celic	-	5
Čas polnjenja	h	1
Število pogonskih povezav	-	40
Verižna smola	inch "	3/8
Merilnik verige	inch " (mm)	.050 (1.3)
Olje za žago	-	EP90
Prostornina rezervoarja za olje	ml	220
Hitrost verige žage (brez obremenitve)	m/s	5.6
Čas aktiviranja verižne zavore	s	0.12
Priporočena dolžina vodila		250 mm, (10")
Dolžina rezanja z vodom 350 mm (14 ")	mm	340
Dolžina rezanja z vodom 400 mm (16 ")	mm	390

Polnilnik		
parameter	šteti	vrednost
Napetost	V AC	230
Frekvenca	Hz	50
Zaščitna kategorija	-	II



Baterijo shranjujte samo v suhih prostorih, pri čemer je temperatura okolice od + 10 ° C do + 30 ° C.

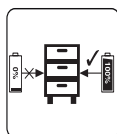

Kraj je le zaračunan baterije v skladišču (napolnjene vsaj 40%)

Stanje indikatorja		Pojasnila in dejanja
Rdeča LED	Zelena LED	Pripravljen za uporabo Polnilec je priključen na električno omrežje in je pripravljen za uporabo; ni baterijo v polnilniku
Izključeno	On	
On	Izključeno	"Polnjenje Polnilec polni baterijski paket "
Izključeno	On	"Baterija je napolnjena in pripravljena za uporabo.  Čas polnjenja akumulatorja 2.0 Ah: 60 min  Ukrep: Odklopite baterijo iz polnilnika. Odklopite polnilnik iz oskrbo z električno energijo. "

Če se baterija ne more napolniti, preverite naslednje:

- kontaktna napetost
- omogoča dober stik s kontakti polnilnika

Če baterije ni mogoče znova napolniti, obiščite pooblaščen servisier RAIDER.

Da bi zagotovili, da bo litij-ionska baterija za ponovno polnjenje trajala dlje, jo morate takoj napolniti. Baterijo morate napolniti, ko opazite, da se moč brezžičnega orodja zmanjšuje.

16.2. Indikator kapacitete baterije.

Pritisnite gumb na indikatorju kapacitete akumulatorja. Prikazuje stanje napoljenosti akumulatorja z uporabo treh LED.

Vse 3 svetleče diode: baterija je napolnjena

Vklopljena sta 2 LED-i: Baterija ima preostalo polnjenje

1 LED sveti: Baterija je skoraj prazna, napolnite baterijo

Vse svetleče diode utripajo: Akumulator je popolnoma razčlenjen in pokvarjen. Ne uporabljajte ali napolnite okvarjenega akumulatorja.

### 1. Splošne smernice za varno delovanje.

Natančno preberite vsa navodila. Neupoštevanje teh navodil lahko povzroči električni udar, požar in / ali hude poškodbe. Ta navodila hranite na varnem mestu.

#### 1.1. Varno delovanje električnih motornih žag.

Opozorilo! Osebe, ki ne poznajo navodil za uporabo, ne smejo uporabljati motorne žage.

Za rezanje lesa uporabite motorno žago.

Za drugo uporabo verižne žage je odgovoren samo uporabnik, ki mora upoštevati, da je lahko nevarna.

Proizvajalec ne odgovarja za izgube in poškodbe, ki so posledica nenamerne uporabe motorne žage.

#### 1.2. Delovno mesto. Varnost delovnega območja.

Delovno mesto naj bo urejeno in dobro osvetljeno.

Neurejenost in nezadostna osvetlitev prispevajo k nesrečam, še posebej pri uporabi verižnih žag.

Otroke in druge prisotne osebe ne približujte delovnemu mestu.

Odvračanje lahko povzroči izgubo nadzora nad orodjem.

#### 1.3. Varnost pri delu z elektriko.

Verižna žaga naj ostane od dežja in vlage.

Vdor vode v motorno žago povečuje nevarnost električnega udara.

#### 1.4. Osebna varnost.

Uporabljajte varnostno opremo, kot so delovna obleka, zaščitna očala, zaščitna obutev, zaščitna čelada, naušniki, zaščitna in usnjene rokavice. Uporaba varnostne opreme v ustreznih pogojih zmanjšuje tveganje telesnih poškodb.

Ne precenjujte svojih sposobnosti. Trdno stojte in ves čas vzdržujte ravnotežje.

Omogoča boljši nadzor verižne žage v nepredvidenih situacijah.

Ne nosite ohlapnih oblačil ali nakita. Lase, obleko in rokavice imejte proč od gibljivih delov.

Ohlapna oblačila, nakit ali dolgi lasje lahko ujamejo gibljivi deli.

#### 1.5. Prevoz in skladiščenje.

Ko nosite motorno žago na pokrovu verige, vklopite zavoro verige. Nosilna nezavarovana in delujoča verižna žaga lahko povzroči telesne poškodbe.

Nosilna verižna žaga je mogoča le, če držite prednji ročaj.

Drugi deli ne zagotavljajo ustreznega oprijema in celo povzročijo poškodbe.

Preglejte svojo motorno žago. Preverite poravnavo in pritrditev gibljivih delov, preverite glede razpok na delih in vse druge dejavnike, ki lahko vplivajo na delovanje verižne žage. Popravite motorno žago pred uporabo, če je poškodovana. Veliko nesreč je posledica nepravilnega vzdrževanja stroja.

Veriga žage mora biti čista in ostra. Pravilno vzdrževanje ostrih rezalnih robov verige zmanjšuje nevarnost zagozdenja in olajša delovanje.

#### 1.6. Uporaba in nega električnega orodja.

Redno preverjajte pravilno delovanje zavore. V izrednih razmerah lahko nedelovna zavora onemogoči izklop verige.

#### 1.7. Varno delovanje.

1.7.1. Bodite osredotočeni, pozorno spremljajte njihova dejanja in ravnajte previdno in preudarno. Ne uporabljajte verižne žage, ko ste utrujeni ali pod vplivom drog, alkohola ali mamil.

Trenutek odvratanja pozornosti pri delu z motorno žago ima lahko zelo hude poškodbe.

1.7.2. Izogibajte se nevarnosti nenamernega vklapljanja verižne žage.

Če nosite motorno žago, držite prst na stikalu sprožilca, obstaja nevarnost nesreče.

1.7.3. Preden vklopite motorno žago, odstranite vse pripomočke in ključke.

Pripomočki, ki so pozabljeni na rotirajočo enoto, lahko povzročijo poškodbe.

1.7.4. Izogibajte se nenaravnim položajem telesa. Delajte v stabilnem položaju telesa kadarkoli in ohranite ravnotežje. Tako lahko nadzorujete verižno žago boljše in varneje, če se pojavijo nepričakovane situacije.

1.7.5. Verižna žaga naj bo na mestih, kjer jih otroci ne morejo doseči. Ne dovolite, da jih uporabljajo osebe, ki niso seznanjene s tem, kako delati z njimi in niso prebrale teh navodil. Ko ste v rokah neizkušenih uporabnikov, je lahko verižna žaga zelo nevarna.

1.7.6. Pazite, da bo vaša verižna žaga varna. Preverite, ali mobilne enote delujejo brezhibno, ne glede na to, ali so napačne, če je poškodovan ali poškodovan element, ki izkivlja ali spreminja funkcije verižne žage. Pred uporabo motorne žage pazite na popravilo poškodovanih delov. Veliko nesreč povzročajo slabo vzdrževana električna orodja in naprave.

1.7.7. Nikoli ne pustite verižne žage pred delom orodja, da popolnoma ustavite njegovo vrtenje. Rotacijsko orodje se lahko dotakne predmeta, kar povzroči izgubo nadzora nad motorno žago.

- 1.7.8. Redno čistite odzračevalno žago.
- 1.7.9. Ne uporabljajte verižne žage v bližini vnetljivih materialov. Leteče iskre lahko povzročijo vžig takih materialov.
- 1.7.10. Nikoli ne postavljajte rok v bližino vrtiljivih delovnih orodij. Če pride do udarca, vas lahko instrument poškoduje.
- 1.7.11. Na koncu reza bodite zelo previdni, saj verižna žaga brez opore v predelanem materialu pade zaradi vztrajnosti, kar lahko povzroči poškodbe.
- 1.7.12. Pri daljšem delovanju lahko upravljavec žage doživi utrujenost in otrplost prstov in rok. V takem primeru prenehajte z delom, ker odrevenelost zmanjša natančnost pri uporabi žage.
- 1.7.13. Pri pojavu znakov utrujenosti je treba takoj prenehati z delom.
- 1.7.14. Le ena oseba lahko naenkrat upravlja z motorno žago. Vse druge osebe morajo biti zunaj delovnega območja motorne žage. Zlasti otroci in živali morajo biti oddaljeni od delovnega območja.
- 1.7.15. Pri zagonu žage se veriga ne sme naslanjati na obdelani material ali se dotikati ničesar drugega.
- 1.7.16. Pri delu z motorno žago držite z obema rokama obe ročici. Ohranite trdno pozicijo telesa.
- 1.7.17. Otroci in mladostniki ne morejo upravljati verižne žage. Dovolite dostop do žage samo odraslim, ki vedo, kako ravnati z orodjem. Ta navodila za uporabo naj bodo podana z motorno žago.
- 1.7.18. Pred začetkom rezanja ročico zavore verige nastavite v ustrezni položaj (potegnite jo do sebe). To je tudi varovanje rok.
- 1.7.19. Premaknite verižno žago iz materiala, ki se reže, le ko deluje rezalna veriga.
- 1.7.20. Pri rezanju obdelanega žaganega lesa ali tankih vej uporabljamo podporo (žaganje konja). Ne obrežite več plošč istočasno (nameščenih eno na drugo) ali materiala, ki ga ima druga oseba, ali pa ga držite z nogo.
- 1.7.21. Pred rezanjem morajo biti dolgi predmeti trdno pritrjeni.
- 1.7.22. Ko delate na nagnjenem terenu, se držite obraza proti pobočju.
- 1.7.23. Pri rezanju vedno uporabite konico odbijača kot točko opore. Žago držite za zadnji ročaj in vodite s prednjim ročajem.
- 1.7.24. V primeru, da rez ne more biti zaključen v enem obratu, žago malo povlecite, postavite odbijač v drugem kraju in rahlo dvignite zadnji drsnik.
- 1.7.25. Pri rezanju v vodoravni ravnini se postavite pod kotom, ki je čim bližje 90 °. Takšna operacija zahteva koncentracijo.
- 1.7.26. Ko se veriga stisne pri rezanju s konico palice, se lahko žaga vrne proti upravljavcu. Zaradi tega učinka zmanjšajte z ravnim delom verige, kadar je to mogoče. Nato, v primeru stiskanja, učinek povratka spremeni smer stran od operaterja.
- 1.7.27. Bodite zelo previdni pri rezanju lesa, če obstaja nevarnost cepljenja. Odrezani kosi lesa lahko zavrtite v katerokoli smer (nevarnost telesnih poškodb!).
- 1.7.28. Samo izurjene osebe naj režejo drevesne veje! Nenadzorovan padec drevesne veje predstavlja tveganje telesne poškodbe!
- 1.7.29. Ne prerežite z vrhom vodilne palice (nevarnost povratnega udarca).
- 1.7.30. Posebno pozornost posvetite vejam pod napetostjo. Ne odrežite vej, ki prosto visijo, od spodaj.
- 1.7.31. Vedno stojte ob strani predvidene linije padca drevesa, ki ga želite razsekati.
- 1.7.32. Med padcem drevesa obstaja tveganje, da se bodo veje drevesa ali drevesa v bližini zlomile in padle. Bodite zelo previdni, sicer lahko pride do telesnih poškodb.
- 1.7.33. Na nagnjenem terenu mora operater ostati na zgornjem delu pobočja glede na drevo, ki ga seka, nikoli nižje.
- 1.7.34. Bodite pozorni na dnevnik, ki se lahko zatečejo k vam. Skočite stran!
- 1.7.35. Delovna žaga se vrti, ko se konica vodilne verige dotakne obdelanega materiala. V takem primeru lahko žaga izstopi iz nadzora in se premakne proti operaterju (nevarnost telesne poškodbe!).
- 1.7.36. Žage ne uporabljajte nad nivojem ramena ali pri stoji na drevesu, lestvi, odru, trupu itd.
- 1.8. Za preprečitev odboja žage sledite spodnjim navodilom.
- 1.8.1. Režila nikoli ne zaganjajte ali vodite z vrhom vodilne palice!
- 1.8.2. Rezanje vedno začnite z že vklopljeno žago!
- 1.8.3. Prepričajte se, da je rezalna veriga ostra.
- 1.8.4. Nikoli ne prerežite več kot eno vejo naenkrat. Pri odrezovanju pazite na okoliške veje. Pri rezanju drevesa pazite na bližnja drevesna debla.
2. Gradnja in uporaba.
- Električna verižna žaga je ročno orodje. Motorna žaga je naprava, ki jo poganja enofazni komutatorski motor. Žaga se lahko uporablja za rezanje dreves, rezanje vej, drva, lesa za kamin in druge naloge, kjer je potrebno rezanje lesa. Bencinska verižna žaga je orodje samo za amatersko uporabo.
- Napravo uporabljajte samo v skladu z navodili proizvajalca.

Raven hrupa in parametri vibracij:

Vrednosti so izmerjene v skladu z EN 60745-2-13: 2009 / A1: 2010.

Zvočni tlak  $L_pA = 84,5$  dB (A)

Zvočna moč  $L_{WA} = 98,7$  dB (A)

Negotovost  $K = 3$  dB.

Nosite zaščito za ušesa! Nosite naušnike!

Pospešek vibracij ah:

Sprednji ročaj ah =  $8,393$  m / s<sup>2</sup>

Zadnji ročaj ah =  $6,002$  m / s<sup>2</sup>

Negotovost  $K = 1,5$  m / s<sup>2</sup>

3. Priprava na delovanje.

3.1. Pred nošenjem verižne žage pokrov verige preklopite na vodilno palico in verigo. Ko nosite motorno žago, jo držite s sprednjim ročajem. Če je treba izvesti več izrezov, izklopite motorno žago s stikalom (1) med nalogami.

3.2. Namestitev vodil in verige.

Verižna žaga mora biti izključena iz električnega napajanja.

Za nastavitev napetosti verige uporabite zatič in nastavitveni vijak. Zelo pomembno je, da se vijak, ki je nameščen na nastavitvenem vijaku, med namestitvijo vodilne palice pusti v luknji v vodilu.

Z vrtenjem nastavitvenega vijaka lahko premaknete vijak spredaj in nazaj. Ti deli morajo biti ustrezno nastavljeni pred zagonom namestitve vodilne palice v žagi.

Vodilna palica in veriga sta na voljo posebej.

Ročica zavore (7) mora biti v zgornjem (navpičnem) položaju.

Verigo (8) položite na pogonsko verigo, ki se nahaja za sklopko.

Namescite vodilni drog (7) (potisnite ga za sklopko) na vodilne vijake in ga potisnite proti pogonskemu verižniku.

Verigo (8) položite na verižno kolo vodilne palice od spodaj.

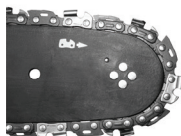

Premaknite vodilno letev (7) proč od pogonskega verižnika, tako da so verižne vodilne vezi nameščene v utor vodilne palice.

Prepričajte se, da je vijak za nastavitev napetosti verige na sredini spodnje luknje vodilne palice (7), po potrebi ga nastavite.

Napetost verige je primerna, kadar se veriga lahko dvigne za 3 do 4 mm v sredini vodilne palice v vodoravnem položaju.

Pred namestitvijo vodilne palice in verige zagotovite, da je položaj verižnih rezil ustrezen (pravilen položaj verige na vodilni palici je prikazan na konici vodilne palice). Med preverjanjem in namestitvijo verige vedno nosite zaščitne rokavice, da preprečite ureznine na ostrih robovih verige.

Nova veriga zahteva zagonsko obdobje, ki traja približno 5 minut. V tej fazi je zelo pomembno mazanje verige. Po vklopu preverite napetost verige in jo po potrebi ponovno nastavite.

Preverite in pogosto nastavite napetost verige. Preveč ohlapna veriga lahko zlahka zdrсне iz vodilne palice, hitro se izrabi ali hitro izrabi vodilno palico.

3.3. Polnjenje rezervoarja z oljem.

Rezervoar za olje v novi motorni žagi je prazen. Pred prvo uporabo napolnite rezervoar z oljem.

Odvijte čep za dolivanje olja (11).

Nalijte olje (pazite, da se med polnjenjem rezervoarja ne onesnažite z oljem).

Privijte čep za dolivanje olja (11).

Ne uporabljajte že uporabljenega ali regeneriranega olja, saj lahko to poškoduje oljno črpalko. Uporabite olje EP90 za celo leto.

4. Delovanje in nastavitve

4.1. Vklpote. Izklp.

Vklp - pritisnite gumb za zaklepanje stikala (2) in nato stikalo (1). Če se motorna žaga ne zažene, sprostite zavorno

ročico (9).

4.2. Izklop - sprostite tlak na stikalu (1). Sprostite pritisk na stikalni gumb (1), da zaustavite motorno žago. Lahko se pojavi močno iskrenje na komutatorju. To je normalno in varno za delovanje verižne žage.

Ko je motorna žaga vklopljena, začne delovati s polno hitrostjo.

4.3. Preverjanje mazanja verige.

Pred začetkom dela preverite mazanje verige in nivo olja v rezervoarju. Vključite žago in jo držite nad tlemi. Če vidite povečane oznake olja, mazanje verige deluje dobro. Če ni oznak za olje ali so zelo majhne, očistite odprtino za olje, zgornjo luknjo napetosti verige in način olja ali kontaktirajte servis.

Glede na temperaturo okolice in količino dobavljenega olja lahko motorno žago upravljate 15 do 40 minut na eno polnjenje rezervoarja za olje.

4.4. Mazalna veriga.

Trajnost verige in vodilne palice je močno odvisna od kakovosti maziva. Uporabljajte samo maziva, ki so namenjena za verižne žage.

Za mazanje verige nikoli ne uporabljajte regeneriranega ali prej uporabljenega olja.

4.5. Vodilna palica za verige.

Vodilna palica (7) je izpostavljena težki obrabi, zlasti v koničnem in spodnjem delu. Da bi preprečili bočne obrabe zaradi trenja, je priporočljivo ob obračanju verige obrniti vodilno palico. Ob tej priložnosti očistite utor vodilne palice in odprtine za olje. Utor vodilne palice je pravokoten. Preverite utor pred obrabo. Postavite pravilo na vodilni trak in zunanjo površino verižnega zoba. Če opazujete razdaljo, je utor pravičen. V nasprotnem primeru je vodilna palica izrabljena in jo je treba zamenjati.

4.6. Verižno kolo.

Pogonsko kolo je podvrženo posebno težki obrabi. Ko opazite jasne znake obrabe kolesnih zob, zamenjajte verižnik. Obrabljeno verižno kolo dodatno zmanjša trajnost verige. Verižno kolo zamenja pooblaščen servisna delavnica.

4.7. Verižna zavora.

Žaga ima avtomatsko zavoro, ki ustavi verigo v primeru trka med delovanjem motorne žage. Zavora se samodejno vklopi, ko se sila vztrajnosti nanaša na težo, ki se nahaja znotraj zavornega ohišja. Zavoro verige se lahko vklopi tudi ročno, ko se zavorna ročica (9) premakne proti vodilu (7). Preklapljanje verižne zavoro ustavi gibanje verige v 0,12 s.

4.8. Preverjanje zaviranja.

Pred vsako uporabo žage zagotovite pravilno delovanje zavoro.

Delovno žago postavite na tla in odprite plin v celoti za 1 - 2 sekundi, da motor žage deluje pri največji hitrosti.

Potisnite zavorno ročico (7) naprej. Veriga se mora takoj ustaviti.

Če se veriga počasi ustavi ali se sploh ne ustavi, zamenjajte zavorni trak in boben sklopke, preden ponovno uporabite motorno žago.

Če želite sprostiti zavoro, potegnite zavorno ročico (7) proti glavnemu ročaju (3), da boste lahko slišali zvok, značilen za blokado.

Prepričajte se, da zavora verige deluje pravilno in da je veriga ostra. To je zelo pomembno za ohranjanje potencialnega odboja na vami ravni.

Če zavora ne deluje učinkovito, jo nastavite ali popravite v pooblaščenem servisu.

Če motor deluje pri visoki hitrosti z vklopljeno zavoro verige, se bo sklopka žage pregrela. Ko se zavora verige vključi med delovanjem motorja, takoj sprostite stikalo in zaustavite motorno žago.

4.9. Nastavitev napetosti verige.

Rezalna veriga se med delovanjem podaljša zaradi višje temperature. Daljša veriga se sprosti in zdrсне z vodilne palice.

Prepričajte se, da veriga (8) ostane v vodilnem kanalu vodilne palice (7).

Ponovno preverite napetost verige (verigo je mogoče dvigniti za približno 3 - 4 mm na sredini vodilne palice).

Ne preobremenite verige. Prilagoditev pregretosti verige lahko pri ohlajanju povzroči prekomerno napetost.

4.10. Uporaba verižne žage.

Pred začetkom načrtovane naloge se seznanite z oddelkom, ki opisuje varna pravila za delovanje verižne žage. Priporočljivo je pridobivanje izkušenj z rezanjem odpadnih kosov lesa. Omogočila bo tudi odkrivanje možnosti verižne žage.

Vedno upoštevajte varnostne predpise.

Uporabljajte samo motorno žago za rezanje lesa. Rezanje drugih materialov je prepovedano.

Intenzivnost vibracij in sprememba odboja se spreminjata glede na vrsto lesa, ki ga rezate.

Motorne žage ne uporabljajte kot vzvod za dviganje, premikanje ali razdelitev predmetov. Ko je veriga stisnjena v lesu, izklopite motor in poganjajte leseni ali plastični klin v obdelani kos, da sprostite motorno žago. Znova zaženite

orodje in začnite previdno rezati.

Žage ne pritrdite na stacionarno delovno postajo.

Prepovedano je pritrjevanje drugih naprav, ki jih proizvajalec motorne žage ne dovoljuje, na pogon motorne žage.

Pri uporabi orodja ni potrebna velika sila na motorno žago. Uporabite lahek pritisk samo med delovanjem motorne žage.

Ko je verižna žaga med rezanjem stisnjena, jo ne odstranjujte silovito. To lahko povzroči izgubo nadzora nad motorno žago, poškodbe upravljavca in / ali poškodbe verižne žage.

Pred začetkom dela sprostite zavoro verige.

Počakajte, da motor doseže polno hitrost, preden začnete rezati).

Ohranite maksimalno hitrost ves čas.

Pustite, da veriga reže les. Z lahkoto pritisnite navzdol.

Ustavite pritisk žage na koncu reza, da se izognete izgubi nadzora nad orodjem.

#### 4.11. Zaščita pred trkom.

Odmik je premikanje vodilne žage verižne žage navzgor in / ali nazaj, kar se zgodi, ko del verige na konici vodilne palice naleti na oviro.

Poskrbite, da bo obdelani material trdno pritrjen.

Za pritrnitev materiala uporabite objemke.

Med zagonom in med delovanjem motorno žago držite z obema rokama.

Med trzanjem motorne žage ni mogoče nadzorovati in veriga se zrahlja.

Nepravilno ostra veriga poveča nevarnost povratnega udarca.

Ne prerežite višine ramen.

Izogibajte se rezanju s konico vodilne palice, lahko povzroči nenaden udarec - nazaj in navzgor. Pri delu z motorno žago vedno uporabljajte popolno varnostno opremo in ustrezno delovno obleko.

Demontaža zaščite, neustrezno delovanje, vzdrževanje, nepravilna zamenjava vodila ali verige lahko prispevajo k povečanju tveganja telesnih poškodb v primeru trka. Žage nikoli ne spreminjajte. Z uporabo spremenjene verižne žage uporabnik izgubi vse garancijske pravice. Garancija preneha veljati tudi, kadar se motorna žaga uporablja v skladu s podatki v tem priročniku.

#### 4.12. Rezanje kosov lesa.

Pri rezanju lesa upoštevajte smernice za varnost dela in storite naslednje:

Poskrbite, da se kos lesa ne more premakniti.

Uporabite objemke za pritrnitev kratkih kosov materiala pred rezanjem.

Rezanj les ali lesni materiali.

Pred rezanjem zagotovite, da motorna žaga ne bo prišla v stik s kamni ali žebli, saj lahko povzroči vlečenje žage in poškodbe verige.

Izogibajte se situacijam, ko se delovna žaga dotika žične ograje ali tal.

Ko rezite veje, čim bolj podpirate žago in ne prerežite z vrhom vodilne palice.

Pazite na ovire, kot so štrleče štrleče, korenine, vdolbine in luknje v zemlji, saj so lahko vzrok za nesrečo.

#### 4.13. Obiranje drevesa.

Podiranje dreves zahteva veliko izkušenj. Ne izvajajte dejavnosti, za katere niste kvalificirani!

Določite vrstico drevesnega padca. Razmislite o vetru, vitki drevesa, lokaciji težkih vej, zahtevnosti dela po padcu dreves in drugih dejavnikih.

Ko uredite območje okoli drevesa, ne pozabite zagotoviti ustreznega oprijema tal in poti pobega, ki jo lahko uporabite pri padcu dreves.

Predvidite in pospravite dve poti pobega pod kotom 45 °, pri čemer se šteje od črte, ki je nasproti pričakovane linije drevesnega padca. Na teh poteh ne sme biti nobenih ovir.

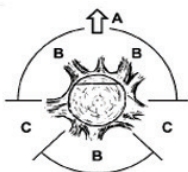

A. Smer poseka dreves.

B. Območja nevarnosti.

S. Oddelek za umik s trga.



Rezanje se izvede s tremi zarezami. Krmiljenje se izvede prvi zarez, vključno z zgornjim in spodnjim žago, nato pa se konča z zarezom. S pravilno postavitvijo treh zarez lahko upravljate smer. Začetno zgornjo zarez naredimo pod kotom, pri čemer je tretjina debeline debla. Na spodnji strani vodoravne zareze se poveže. Izvedite prevrnjeno zarez vodoravno od nasprotni strani vodila in nekoliko višje od spodnje površine zareze.

Vstavite zagozde pravočasno, da preprečite stiskanje verige.

Obrnite drevo tako, da vozite zagozdo in ne prerežete skozi celotno deblo.

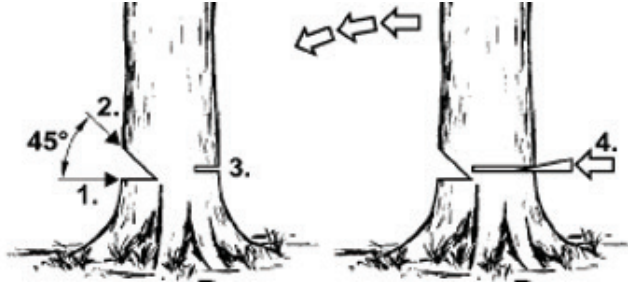

Pri obrezovanju dreves upoštevajte vsa varnostna pravila in storite naslednje:

Ko je veriga stisnjena, izklopite motorno žago in sprostite verigo z zagozdo. Klin naj bo iz lesa ali plastike. Nikoli ne uporabljajte jeklenega ali litega železa.

Padajoče drevo lahko potegne druga drevesa.

Polmer nevarne cone je 2,5 višine padajočega drevesa.

Če je izvajalec neizkušen ali ljubiteljski, je priporočljivo, da se usposabljanje izvaja brez nadzora.

Ne obrežite dreves, ko:

Pogojev v nevarnem območju ni mogoče določiti zaradi megle, dežja, snega ali teme.

Linije poseka dreves ni mogoče določiti zaradi vetra ali vetra.

#### 4.14. Rezanje skozi deblo.

Stisnite odbijač proti materialu in naredite rez.

Če rezanja ni mogoče dokončati tudi po popolni izrabi verige, storite naslednje:

Premaknite vodilno palico nazaj iz rezanega materiala na določeno razdaljo (s še vedno delujočo verigo za rezanje) in premaknite glavno ročico (3) malo navzdol, podprite konico odbijača in končajte rez, tako da dvignete glavni ročaj (3).

#### 4.15. Rezanje debla, ki leži na tleh.

Vedno imejte dobre noge in oprijem na tleh. Ne stojte na prtlačniku.

Pazite na možnost vrtenja debla.

Upoštevajte navodila za uporabo, ki se nanašajo na varnost pri delu, da se izognete odzivu verižne žage.

Rezanje vedno končajte na strani, ki je nasprotna tlačni napetosti, da preprečite stiskanje verige v zarezi.

Pred začetkom dela preverite smer napetosti v prtlačniku, ki ga želite rezati, da preprečite stiskanje verige žage.

Da bi se izognili stresu, je potrebno prvo rezanje opraviti na strani napetosti.

Pri rezanju debla, ki leži na tleh, najprej odrežite globino 1/3 premera debla, nato pa obrnite deblo in končajte rezanje na nasprotni strani.

Pri rezanju debla, ki leži na tleh, ne dovolite, da potopite rezalno verigo v zemljo pod prtlačnikom. Malomarnost lahko povzroči takojšnjo poškodbo verige.

Pri rezanju debla, ki leži na pobočju, mora biti operater vedno na pobočju nad trupom.

#### 4.16. Rezanje debla dvignjeno nad zemljo.

V primeru, da je hlodovnica podprta ali nameščena na stabilnem žaganju konja, naj bo odrezan 1/3 debeline debla globoko na strani pod napetostjo in končno rezanje na nasprotni strani.

#### 4.17. Obrezovanje in rezanje grmovja in drevesnih vej.

Začnite rezati veje posekanega drevesa na njenem dnu in nadaljujte proti vrhu drevesa. Naredite majhne veje z enim rezom.

Najprej preverite, v katero smer se upogiba veja. Nato naredite rez iz notranjosti krivine in končajte rezanje na nasprotni strani. Bodite previdni.

Ko obrežete veje dreves, vedno odrežite navzdol, da omogočite prosti padec odrezane veje. Vendar pa je včasih lahko v pomoč podcenjevanje veje od spodaj.

Pri rezanju veje, ki je lahko pod stresom, bodite zelo previdni. Takšna veja lahko izstopi in udari operaterja.

Ne razrežite vej pri vzpenjanju po drevesu. Ne stojte na lestvi, ploščadi, hlodih ali položajih, ki lahko povzročijo izgubo ravnotežja in nadzor nad motorno žago. Ne prerežite višine ramen. Motorno žago vedno držite z obema rokama.

#### 4.18. Varno delo z motorno žago.

Nikoli ne uporabljajte motorne žage med dežjem in vlago. Nikoli ne uporabljajte poškodovanega napajalnega kabla. Vsi deli morajo biti pravilno sestavljeni in izpolnjevati zahteve, ki zagotavljajo varno delovanje verižne žage. Vsak poškodovan zaščitni del je treba takoj popraviti ali zamenjati.

#### 5. Delovanje in vzdrževanje.

##### 5.1. Shranjevanje.

Posebno pozornost poskrbite, da bodo prezračevalne odprtine na ohišju motorja nevzdržne.

Plastične dele očistite z blagim čistilom in gobico.

Nadaljujete lahko z vzdrževalnimi ukrepi, opisanimi v tem priročniku. Vsako drugo dejanje lahko izvede samo pooblaščen servis.

V konstrukciji motorne žage ne spreminjajte nobenih sprememb.

Kadar ne uporabljate, naj bo motorna žaga čista, na ravni površini, v suhem prostoru in izven dosega otrok.

##### 5.2. Vodilna palica in verižica.

Preverite stanje vodilne palice in verige vsakih 5 ur delovanja žage.

Odstranite ohišje in razstavite vodilni drog (7) in verigo (8).

Očistite odprtine za olje in utor v vodilu (7).

Namestite kolesce verige vodilne palice skozi luknjo, ki se nahaja na konici vodilne palice.

Preverite stanje verige (8).

##### 5.3. Izostritev verige.

Bodite pozorni na rezalna orodja. Rezalna orodja morajo biti ostra in čista, omogočajo učinkovito in varno delovanje. Delovanje žage s topo verigo povzroča hitro obrabo verige, vodilne palice in pogonskega verižnika ter razbijanje verige v najslabšem primeru. Zato je pomembno pravočasno izostriti verigo.

Izostritev verige je zapletena operacija. Izostritev verige zahteva uporabo posebnih orodij in veščin. Priporočljivo je, da izostritev verige zaupate usposobljenim osebam.

Vse napake naj popravi servisna delavnica, ki jo pooblasti RAIDER.

#### 6. O napravah za polnjenje in postopku polnjenja

6.1. Oglejte si podatke na tipski plošči polnilnika. Pazite, da polnilnik priključite na napajanje z napetostjo, ki je navedena na tipski ploščici. Polnilnika nikoli ne priključujte na omrežje različnih napetosti.

6.2. Polnilnik in njegov kabel zaščitite pred poškodbami in ostrimi robovi. Poškodovane kable mora takoj popraviti usposobljen električar.

6.3. Polnilnik, polnilne baterije in orodje shranjujte nedosegljivo otrokom.

6.4. Ne uporabljajte poškodovanih polnilcev.

6.5. Ne uporabljajte priloženega polnilca za polnjenje drugih polnilnih orodij.

6.6. Med uporabo se baterija segreje. Pred polnjenjem pustite, da se ohladi na sobno temperaturo.

6.7. Polnilniki sistema R20 imajo po polnjenju baterije funkcijo samodejnega izklopa.

6.8. Nikoli ne uporabljajte in ne polnite baterij, če sumite, da so bile zadnjič napolnjene več kot 12 mesecev. Obstaja velika verjetnost, da je akumulator že doživel nevarno okvaro / popolno praznjenje /

6.9. Polnjenje baterij za ponovno polnjenje pri temperaturah pod 10% bo povzročilo kemično škodo na celici in lahko povzročilo požar.

6.10. Ne uporabljajte baterij, ki se med polnjenjem segrejejo, saj se lahko baterije celic nepravilno obratujejo.

6.11. Ne uporabljajte baterij, ki so bile med postopkom polnjenja / praznjenja plinov, pokanja, žvižganja itd. Upognjene ali deformirane.

6.12. Nikoli ne izpraznite baterije / priporočeni nivo praznjenja max. 40%). Popolno praznjenje baterije bo povzročilo prezgodnje staranje baterijskih celic.

6.13. Nikoli ne polnite in ne puščajte baterije brez nadzora.

6.14. Ta polnilnik ni namenjen osebam (vključno otrokom) z omejenimi fizičnimi, senzoričnimi ali duševnimi sposobnostmi ali osebam brez izkušenj in znanja o opremi, razen če je uporaba nadzorovana ali v skladu z navodili za uporabo naprave, ki jo pošlje osebe, odgovorne za varnost. Paziti je treba, da se otroci ne igrajo z opremo.

6.15. Polnilnik ne sme biti izpostavljen vlagi ali vodi. Vstop vode v polnilnik poveča nevarnost električnega udara.

Polnilnik lahko uporabljate samo v zaprtih prostorih.

6.16. Pred kakršnim koli vzdrževanjem ali čiščenjem polnilnika morate polnilnik izklopiti iz električnega omrežja.

- 6.17. Polnilnika ne uporabljajte na vnetljivi podlagi (npr. Papir, krpa) ali v bližini vnetljivih snovi. Zaradi polnjenja polnilca v procesu polnjenja obstaja nevarnost požara.
- 6.18. Pred vsako uporabo preverite stanje polnilnika, kabla in vtiča. V primeru napak polnilnika ne uporabljajte. Polnilnika ne poskušajte razstaviti. Vsa popravila je treba dodeliti pooblaščenemu serviserju. Nepravilna namestitvev polnilnika lahko povzroči električni udar ali požar.
- 6.19. Če polnilnika ne uporabljate, ga je treba izključiti iz električnega omrežja.
- 6.20. Popravilo poškodovanega polnilca je prepovedano. Popravilo polnilnika dovoli samo proizvajalec ali pooblaščen servisni center.
7. Zaščita pred vplivi okolja.
- 7.1. Polnilnik in baterije zaščitite pred vlago in dežjem. Vлага in dež lahko povzročijo nevarno škodo.
- 7.2. Ne uporabljajte polnilnika ali baterije v bližini vnetljivih hlapov in tekočin.
- 7.3. Polnilnik in baterijo uporabljajte samo na suhih mestih in pri sobni temperaturi od 0 do 45 ° C.
- 7.4. Polnilnika in baterije ne shranjujte na mestih, kjer lahko temperatura preseže 30 ° C  
particular, še posebej, polnilnika ne puščajte v avtomobilu, parkiranem na soncu.
- 7.5. Zaščitite baterije pred pregrevanjem. Preobremenitev, prekomerno polnjenje in izpostavljenost neposredni sončni svetlobi will result in overheating of the cells. Never charge or operate batteries that have overheated - replace them as soon as possible.
- 7.6. Storage of batteries, chargers and rechargeable tools. Conditions for use.  
Store the charger and the battery charger only in a dry place and at an ambient temperature of 10-30 ° C. Protect them from moisture and direct sunlight. Only recharge fully charged rechargeable batteries / charged at least 40% /. When operating, use the battery charger, angle grinder and battery only in a dry place and at an ambient temperature of 0-45 ° C.
- 7.7. Protect the lithium-ion battery from frost. Rechargeable batteries that are stored below 0 ° C for more than 60 minutes should be discarded.
- 19.8. When handling batteries, be aware of the electrostatic charge. Electrostatic discharges cause damage to the electronic protection system and battery cells. Beware of the electrostatic charge and never touch the battery poles.
8. Maintenance and service.
- 8.1. Maintenance and cleaning.  
To work well and safely, keep the angle grinder and the ventilation openings clean. Make periodic breaks in work. Store and handle the accessories carefully.  
Wipe the machine with a clean cloth or blow it with compressed low pressure air. Clean it regularly with a damp cloth and a little soft detergent. Do not use detergents or solvents.
- 8.2. The cordless brush cutter is equipped with a brushless motor.
- 8.3. If an abnormal noise occurs on the cordless brush cutter, stop working immediately and contact your nearest RAIDER service center.
9. Environmental protection.
- 9.1. In order to protect the environment, the power tool and packaging must be suitably processed for the re-use of the raw materials contained therein. Do not dispose of power tools in household waste! According to the European Union Directive 2012/19 / EC on end-of-life electrical and electronic devices and the validation and as a national law, power tools that can no longer be used must be separately collected and subjected to appropriate processing for the recovery of the contents raw materials.
- 9.2. Rechargeable battery.  
Lithium-ion battery (Li-ion).  
Do not dispose of batteries in household waste or in water tanks! Do not burn them!  
Batteries should be collected, recycled or disposed of in an environmentally friendly way. According to Directive 2006/66 / EC, faulty or waste batteries or batteries must be recycled.

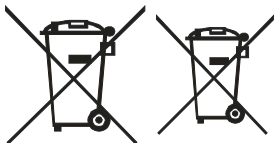

Αγαπητοί πελάτες,

Συγχαρητήρια για την αγορά του ηλεκτρικού αλυσοπρίονου μάρκας RAIDER. Καθώς είναι σωστά εγκατεστημένα και λειτουργούν, το RAIDER είναι ασφαλή και αξιόπιστα ηλεκτρικά εργαλεία και η χρήση τους προσφέρει πραγματική ευχαρίστηση. Για την καλύτερη εξυπηρέτησή σας, έχει κατασκευαστεί ένα εξαιρετικό δίκτυο εξυπηρέτησης 46 πρατηρίων καυσίμων σε ολόκληρη τη χώρα.

Πριν χρησιμοποιήσετε το ηλεκτρικό αλυσοπρίονο, παρακαλούμε να διαβάσετε προσεκτικά όλες τις οδηγίες, τις συστάσεις και τις προειδοποιήσεις και να τις κρατήσετε ασφαλείς για περαιτέρω αναφορά σε όλους όσους θα χρησιμοποιήσουν τον θερμαντήρα ανεμιστήρα.

Σε περίπτωση που αποφασίσετε να πωλήσετε ή να υποβάλλετε αυτό το προϊόν σε νέο ιδιοκτήτη, βεβαιωθείτε ότι το εγχειρίδιο οδηγιών είναι διαθέσιμο μαζί του, έτσι ώστε ο νέος ιδιοκτήτης να μπορεί να εξοικειωθεί με τα σχετικά μέτρα ασφαλείας και τις οδηγίες λειτουργίας.

Η Euromaster Import Export Ltd είναι εξουσιοδοτημένος αντιπρόσωπος του κατασκευαστή και του ιδιοκτήτη του εμπορικού σήματος RAIDER.

Διεύθυνση: Sofia City 1231, Βουλγαρία "Lomsko shausse" Blvd. 246, www.raider.bg, www.euromasterbg.com; e-mail: info@euromasterbg.com.

Από το 2006 η εταιρεία έχει εισαγάγει και διατηρήσει το Σύστημα Διαχείρισης Ποιότητας σύμφωνα με το πρότυπο ISO 9001: 2008 με αντικείμενο πιστοποίησης: Εμπόριο, εισαγωγή, εξαγωγή και εξυπηρέτηση χόμπι ισχύος, αέρα και μηχανικών εργαλείων και υλικού. Το πιστοποιητικό εκδόθηκε από την Moody International Certification Ltd., Αγγλία.

**Τεχνικά δεδομένα**

<b>Παράμετρος</b>	<b>Μονάδες μετρήσεων</b>	<b>Αξία</b>
Τύπος μοντέλου	-	RDP-SCHS20
Τάση	V DC	20
Τύπος κυψελών μπαταρίας	-	Li-ion
Χωρητικότητα μπαταρίας	Ah	3
Αριθμός κυψελών μπαταρίας	-	5
Χρόνος φόρτισης	h	1
Αριθμός συνδέσμων κίνησης	-	40
Αλυσίδα αλυσίδας	inch "	3/8
Αλυσίδα αλυσίδας	inch " (mm)	.050 (1.3)
Λάδι αλυσίδας	-	EP90
Δεξαμενή λαδιού	ml	220
Ροπή αλυσίδας (χωρίς φορτίο)	m/s	5.6
Χρόνος ενεργοποίησης φρένου αλυσίδας	s	0.12
Προτεινόμενο μήκος γραμμής οδηγού		250 mm, (10")
Μήκος κοπής με ράβδο οδηγού 350 mm (14 ")	mm	340
Μήκος κοπής με ράβδο οδηγού 400 mm (16 ")	mm	390

Φορτιστής		
παράμετρο	μετρήσει	αξία
Τάση	V AC	230
Συχνότητα	Hz	50
Κατηγορία προστασίας	-	II



Αποθηκεύστε την μπαταρία μόνο σε ξηρούς χώρους με θερμοκρασία περιβάλλοντος από + 10 ° C έως + 30 ° C.

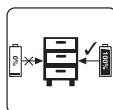

Τοποθετήστε μόνο χρεώνονται αποθηκευμένες μπαταρίες (χρεώνονται τουλάχιστον κατά 40%).

Κατάσταση δείκτη		Επεξηγήσεις και ενέργειες
Κόκκινο LED	Πράσινο LED	Ετοιμο για χρήση Ο φορτιστής είναι συνδεδεμένος στο δίκτυο και είναι έτοιμος για χρήση. Δεν υπάρχει μπαταρίας στο φορτιστή
Μακριά από	Επί	
Επί	Μακριά από	"Φόρτιση Ο φορτιστής φορτίζει τη μπαταρία "
Μακριά από	Επί	"Η μπαταρία είναι φορτισμένη και έτοιμη για χρήση.  Χρόνος φόρτισης για μπαταρία 2,0 Ah: 60 λεπτά  Δράση: Αφαιρέστε τη μπαταρία από το φορτιστή. Αποσυνδέστε το φορτιστή από την παροχή ηλεκτρικού ρεύματος."

Εάν η μπαταρία δεν μπορεί να φορτιστεί, ελέγξτε τα εξής:

- τάση επαφής
- κάνει καλή επαφή με τις επαφές του φορτιστή

Εάν η μπαταρία δεν μπορεί να φορτιστεί ξανά, επισκεφθείτε ένα εξουσιοδοτημένο κέντρο υπηρεσιών RAIDER.

Για να βεβαιωθείτε ότι η επαναφορτιζόμενη μπαταρία ιόντων λιθίου θα διαρκεί περισσότερο, θα πρέπει να την επαναφορτίσετε αμέσως. Πρέπει να επαναφορτίσετε την μπαταρία όταν παρατηρήσετε ότι η ισχύς του ασύρματου εργαλείου μειώνεται.

Δείκτης χωρητικότητας μπαταρίας.

Πατήστε το κουμπί στην ένδειξη της χωρητικότητας της μπαταρίας. Δείχνει την κατάσταση της φόρτισης της μπαταρίας χρησιμοποιώντας 3 λυχνίες LED.

Όλες οι 3 λυχνίες LED ανάβουν: Η μπαταρία φορτίζεται

2 ενδεικτικές λυχνίες LED είναι ενεργοποιημένες: Η μπαταρία έχει αρκετή υπολειπόμενη φόρτιση

1 LED είναι αναμμένη: Η μπαταρία είναι χαμηλή, φορτίζετε την μπαταρία

Όλες οι λυχνίες LED αναβοσβήνουν: Η μπαταρία έχει σπάσει εντελώς και είναι ελαττωματική. Μη χρησιμοποιείτε ή φορτίζετε ελαττωματική μπαταρία.

### 1. Γενικές οδηγίες για ασφαλή λειτουργία.

Διαβάστε προσεκτικά όλες τις οδηγίες. Η αποτυχία της φύσης σύμφωνα με τις οδηγίες μπορεί να προκαλέσει ηλεκτροπληξία, πυρκαγιά και / ή σοβαρούς τραυματισμούς. Διατηρήστε αυτές τις οδηγίες σε ασφαλές μέρος.

#### 1.1. Ασφαλής λειτουργία ηλεκτρικών αλυσοπρίονων.

Προειδοποίηση! Άτομα που δεν είναι εξοικειωμένα με το εγχειρίδιο οδηγιών δεν επιτρέπεται να χρησιμοποιούν αλυσοπρίονο.

Χρησιμοποιήστε το αλυσοπρίονο μόνο για κοπή ξύλου.

Άλλες χρήσεις του αλυσοπρίονου αποτελούν αποκλειστική ευθύνη του χρήστη, ο οποίος πρέπει να έχει κατά νου ότι μπορεί να είναι επικίνδυνος.

Ο κατασκευαστής δεν είναι υπεύθυνος για απώλειες και ζημιές που οφείλονται σε ακούσια χρήση του αλυσοπρίονου.

#### 1.2. ΧΩΡΟΣ ΕΡΓΑΣΙΑΣ. Ασφάλεια χώρου εργασίας.

Κρατήστε το χώρο εργασίας σας καθαρό και βεβαιωθείτε ότι είναι καλά φωτισμένο.

Η ασυδοσία και ο ανεπαρκής φωτισμός συμβάλλουν σε ατυχήματα, ειδικά όταν χρησιμοποιούνται αλυσοπρίονα.

Κρατήστε τα παιδιά και τους παρευρισκόμενους μακριά από το χώρο εργασίας.

Η απόσπαση μπορεί να προκαλέσει απώλεια ελέγχου πάνω στο εργαλείο.

#### 1.3. Ασφάλεια κατά την εργασία με ηλεκτρικό ρεύμα.

Κρατήστε το αλυσοπρίονο από βροχή και υγρασία.

Η δεισδυσση νερού στο αλυσοπρίονο αυξάνει τον κίνδυνο ηλεκτροπληξίας.

#### 1.4. Προσωπική ασφάλεια.

Χρησιμοποιήστε εξοπλισμό ασφαλείας, όπως ατομική στολή, προστατευτικά γυαλιά, προστατευτικά υποδήματα, προστατευτικό κράνος, προστατευτικά, προστατευτικά και δερμάτινα γάντια. Η χρήση του εξοπλισμού ασφαλείας σε κατάλληλες συνθήκες μειώνει τον κίνδυνο σωματικών βλαβών.

Μην υπερτιμάτε τις ικανότητές σας. Στερεώστε σταθερά και κρατήστε την ισορροπία σας ανά πάσα στιγμή.

Επιτρέπεται ο καλύτερος έλεγχος του αλυσοπρίονου σε απρόβλεπτες καταστάσεις.

Μη φοράτε χαλαρά ρούχα ή κοσμήματα. Κρατήστε τα μαλλιά, τα ρούχα και τα γάντια μακριά από τα κινούμενα μέρη.

Τα χαλαρά ρούχα, τα κοσμήματα ή τα μακριά μαλλιά μπορούν να παγιδευτούν από κινούμενα μέρη.

#### 1.5. Μεταφορά και αποθήκευση.

Όταν μεταφέρετε το αλυσοπρίονο τοποθετείτε το κάλυμμα της αλυσίδας και ενεργοποιείτε το φρένο αλυσίδας. Η μεταφορά μη ασφαλούς και λειτουργικού αλυσοπρίονου μπορεί να προκαλέσει σωματικές βλάβες.

Η μεταφορά του αλυσοπρίονου είναι δυνατή μόνο όταν κρατάτε την μπροστινή λαβή του.

Άλλα εξαρτήματα μπορεί να μην εξασφαλίσουν την κατάλληλη πρόσφυση και ακόμη και να προκαλέσουν τραυματισμό.

Ελέγξτε το αλυσοπρίονό σας. Ελέγξτε την ευθυγράμμιση και τη στερέωση των κινούμενων μερών, ελέγξτε τις ρωγμές των μερών και όλους τους άλλους παράγοντες που μπορεί να επηρεάσουν τη λειτουργία του αλυσοπρίονου. Επισκευάστε το αλυσοπρίονο πριν τη χρήση, εάν διαπιστωθεί ότι έχει υποστεί ζημιά. Πολλά ατυχήματα προκαλούνται από ακατάλληλη συντήρηση του μηχανήματος.

Η αλυσίδα πριονίσματος πρέπει να είναι καθαρή και αιχμηρή. Η σωστή συντήρηση των αιχμηρών ακμών κοπής της αλυσίδας πριονιών μειώνει τον κίνδυνο μπλοκαρίσματος και διευκολύνει την λειτουργία.

#### 1.6. Χρήση και φροντίδα ηλεκτρικών εργαλείων.

Ελέγχετε τακτικά τη σωστή λειτουργία του φρένου. Σε κατάσταση έκτακτης ανάγκης, η μη λειτουργική πέδη μπορεί να καταστήσει αδύνατη την απεμπλοκή της αλυσίδας πριονιού.

#### 1.7. Λειτουργία ασφαλείας.

1.7.1. Να είστε συγκεντρωμένοι, να παρακολουθείτε τις ενέργειές τους προσεκτικά και να ενεργείτε προσεκτικά και με σύνεση. Μην χρησιμοποιείτε το αλυσοπρίονο όταν είστε κουρασμένοι ή υπό την επίρροια ναρκωτικών, αλκοόλ ή ναρκωτικών ουσιών.

Μια στιγμή απόσπασης της προσοχής κατά την εργασία με το αλυσοπρίονο μπορεί να έχει ως αποτέλεσμα πολύ σοβαρούς τραυματισμούς.

#### 1.7.2. Αποφύγετε τον κίνδυνο της αδήλωτης ανάμιξης του αλυσοπρίονου.

Εάν μεταφέρετε αλυσοπρίονο, κρατήστε το δάχτυλό σας στο διακόπτη σκανδάλης, υπάρχει ο κίνδυνος ατυχήματος.

1.7.3. Πριν ενεργοποιήσετε το αλυσοπρίονο, βεβαιωθείτε ότι έχετε αφαιρέσει όλα τα βοηθητικά προγράμματα και τα κλειδιά.

Τα βοηθητικά προγράμματα, ξεχασμένα στην περιστρεφόμενη μονάδα, μπορούν να προκαλέσουν τραυματισμούς.

1.7.4. Αποφύγετε τις αφύσικες θέσεις του σώματος. Εργαστείτε σε σταθερή θέση του σώματος ανά πάσα στιγμή και διατηρήστε την ισορροπία. Έτσι μπορείτε να ελέγξετε το αλυσοπρίονο καλύτερα και ασφαλέστερα εάν προκύψουν απρόβλεπτες καταστάσεις.

1.7.5. Κρατήστε ένα αλυσοπρίονο σε μέρη όπου δεν μπορούν να προσεγγίσουν τα παιδιά. Μην τους επιτρέψετε να χρησιμοποιούνται από άτομα που δεν είναι εξοικειωμένα με τον τρόπο εργασίας τους και δεν έχουν διαβάσει αυτές τις οδηγίες. Όταν βρίσκεστε στα χέρια των άπειρων χρηστών, το αλυσοπρίονο μπορεί να είναι εξαιρετικά επικίνδυνο.

1.7.6. Κρατήστε το αλυσοπρίονο σας με προσοχή. Ελέγξτε αν οι κινητές μονάδες λειτουργούν άψογα, ανεξάρτητα από το αν υπάρχει ξένα σώματα, εάν υπάρχει σπασμένο ή κατεστραμμένο στοιχείο που παραμορφώνει ή μεταβάλλει τις λειτουργίες του αλυσοπρίονου. Πριν χρησιμοποιήσετε το αλυσοπρίονο, βεβαιωθείτε ότι τα εξαρτήματα που έχουν υποστεί ζημιά πρέπει να επισκευαστούν. Πολλά ατυχήματα οφείλονται σε ανεπαρκώς συντηρημένα ηλεκτρικά εργαλεία και συσκευές.

1.7.7. Μην αφήνετε ποτέ το αλυσοπρίονο πριν το εργαλείο εργασίας να σταματήσει εντελώς την περιστροφή του. Το περιστροφικό εργαλείο μπορεί να αγγίξει το αντικείμενο, με αποτέλεσμα να χάσει τον έλεγχο του αλυσοπρίονου.

1.7.8. Καθαρίστε τακτικά την οπή αερισμού στο αλυσοπρίονό σας.

1.7.9. Μην χρησιμοποιείτε αλυσοπρίονο κοντά σε εύφλεκτα υλικά. Οι σπινθήρες που φέρουν μπορούν να προκαλέσουν την ανάφλεξη τέτοιων υλικών.

1.7.10. Ποτέ μην βάζετε τα χέρια σας κοντά στα περιστροφικά εργαλεία εργασίας. Εάν συμβεί το λάκτισμα, το όργανο μπορεί να σας κάνει να βλάψετε.

1.7.11. Να είστε πολύ προσεκτικοί στο τέλος μιας τομής, επειδή το αλυσοπρίονο που δεν έχει στήριξη στο επεξεργασμένο υλικό πέφτει λόγω της αδράνειας του, η οποία μπορεί να προκαλέσει τραυματισμούς.

1.7.12. Όταν εργάζεστε για μεγάλο χρονικό διάστημα, ο χειριστής του πριονιού μπορεί να παρουσιάσει μυρμηγκίασμα και μούδιασμα στα δάκτυλα και τα χέρια.

Σταματήστε να εργάζεστε σε αυτή την περίπτωση, επειδή η μούδιασμα μειώνει την ακρίβεια στη χρήση του πριονιού.

1.7.13. Στην εμφάνιση σημείων κόπωσης θα πρέπει αμέσως να σταματήσει την εργασία.

1.7.14. Μόνο ένα άτομο μπορεί να λειτουργεί με το αλυσοπρίονο κάθε φορά. Όλα τα άλλα άτομα πρέπει να απέχουν από το χώρο εργασίας του αλυσοπρίονου. Ειδικά τα παιδιά και τα ζώα πρέπει να βρίσκονται μακριά από το χώρο εργασίας.

1.7.15. Κατά την εκκίνηση του πριονιού, η αλυσίδα του δεν πρέπει να στηρίζεται στο επεξεργασμένο υλικό ή να αγγίζει οπδήποτε άλλο.

1.7.16. Όταν εργάζεστε με το αλυσοπρίονο κρατήστε το με τα δύο χέρια με τα δύο χέρια. Διατηρήστε τη σταθερή θέση του σώματος.

1.7.17. Τα παιδιά και οι νεαροί δεν μπορούν να χειριστούν το αλυσοπρίονο. Να επιτρέπεται η πρόσβαση στο πριόνι μόνο σε ενήλικες που γνωρίζουν πώς να χειρίζονται το εργαλείο. Αυτό το εγχειρίδιο οδηγιών θα πρέπει να δίδεται με το αλυσοπρίονο.

1.7.18. Πριν αρχίσετε να κόβετε το μοχλό φρένων αλυσίδας στην κατάλληλη θέση (τραβήξτε το προς τον εαυτό σας). Είναι επίσης φυλάκας χεριών.

1.7.19. Μετακινήστε το αλυσοπρίονο μακριά από το υλικό που κόβεται μόνο όταν λειτουργεί η αλυσίδα κοπής.

1.7.20. Κατά την κοπή κατεργασμένου πριονιού ή λεπτών κλαδιών χρησιμοποιήστε στήριγμα (πριόνισμα άλογο). Μην κόβετε αρκετές σανίδες ταυτόχρονα (τοποθετημένες το ένα πάνω στο άλλο) ή υλικό που κρατείται από άλλο άτομο ή κρατείται με το πόδι.

1.7.21. Τα μακρά αντικείμενα πρέπει να στερεώνονται σταθερά πριν από την κοπή.

1.7.22. Όταν εργάζεστε σε επικλινές έδαφος παραμείνετε με το πρόσωπο προς την κλίση.

1.7.23. Κατά το κόψιμο, χρησιμοποιείτε πάντα την ακίδα του προφυλακτήρα ως σημείο στήριξης. Κρατήστε το πριόνι από την πίσω λαβή και καθοδηγήστε με την μπροστινή λαβή.

1.7.24. Σε περίπτωση που η περικοπή δεν μπορεί να ολοκληρωθεί σε μία διαδρομή, τραβήξτε το πριόνι λίγο πίσω, τοποθετήστε το ακροφύσιο του προφυλακτήρα σε άλλη θέση και συνεχίστε ελαφρά την περικοπή ανύψωσης πίσω.

1.7.25. Κατά την κοπή σε οριζόντιο επίπεδο, τοποθετήστε τον εαυτό σας υπό γωνία όσο το δυνατόν πιο κοντά στις 90° από τη γραμμή κοπής. Αυτή η λειτουργία απαιτεί συγκέντρωση.

1.7.26. Όταν η αλυσίδα πιέζεται κατά το κόψιμο με την άκρη της ράβδου, το πριόνι μπορεί να επαναφέρεται προς το χειριστή. Λόγω αυτού του αποτελέσματος κόβεται με το ευθύ τμήμα της αλυσίδας όποτε είναι δυνατόν. Στη συνέχεια, σε περίπτωση τσίμπημα, η εφέ ανάκλασης αλλάζει κατεύθυνση μακριά από το χειριστή.

1.7.27. Να είστε πολύ προσεκτικοί όταν κόβετε ξύλο όταν υπάρχει κίνδυνος σχισίματος. Τα τεμάχια ξύλου που κόβονται μπορούν να πεταχούν προς οποιαδήποτε κατεύθυνση (κίνδυνος τραυματισμού!).

1.7.28. Μόνο εκπαιδευμένα άτομα θα πρέπει να κόβουν κλαδιά δέντρων! Η ανεξέλεγκτη πτώση ενός κλάδου δέντρου συνιστά κίνδυνο σωματικής βλάβης!

1.7.29. Μην κόβετε με το άκρο της ράβδου οδήγησης (κίνδυνος ανάκρουσης).

1.7.30. Δώστε ιδιαίτερη προσοχή στα κλαδιά υπό ένταση. Μην κόβετε τα κλαδιά, που κρέμονται ελεύθερα, από κάτω.

1.7.31. Πάντα στέκεστε στην πλευρά της προβλεπόμενης γραμμής πτώσης του δέντρου που πρόκειται να κοπεί.

1.7.32. Κατά τη διάρκεια ενός δένδρου που έπεσε, υπάρχει κίνδυνος να σπάσουν και να πέσουν κλαδιά του δέντρου ή δέντρα κοντά. Να είστε πολύ προσεκτικοί, διαφορετικά μπορεί να προκληθεί σωματικός τραυματισμός.

1.7.33. Σε επικλινές έδαφος ο χειριστής πρέπει να παραμείνει στο πάνω μέρος της πλαγιάς σε σχέση με το δέντρο που κόβεται, ποτέ χαμηλότερο.

1.7.34. Προσέξτε για τα κούτσουρα που μπορεί να κυλήσουν προς το μέρος σας. Πετάξτε μακριά!

1.7.35. Το πριόνι λειτουργίας τείνει να περιστρέφεται όταν το άκρο της ράβδου καθοδήγησης αλυσίδας αγγίζει το επεξεργασμένο υλικό. Σε αυτή την περίπτωση το πριόνι μπορεί να ξεφύγει από τον έλεγχο και να κινηθεί προς τον χειριστή (κίνδυνος τραυματισμού του σώματος!).

1.7.36. Μην χρησιμοποιείτε το πριόνι πάνω από το επίπεδο των ώμων σας ή όταν στέκεστε σε ένα δέντρο, σκάλα, σκαλωσιά, κορμό κ.λπ.

1.8. Για να αποτρέψετε την ανάκρουση του πριονιού ακολουθήστε τις παρακάτω οδηγίες.

1.8.1. Ποτέ μην ξεκινάτε ή οδηγείτε μια κοπή με την άκρη της ράβδου οδηγών!

1.8.2. Πάντοτε ξεκινάτε την κοπή με το πριόνι που έχει ενεργοποιηθεί προηγουμένως!

1.8.3. Βεβαιωθείτε ότι η αλυσίδα κοπής είναι απότομη.

1.8.4. Ποτέ μην κόβετε περισσότερους από έναν κλάδους κάθε φορά. Όταν κόβετε, προσέξτε τα γύρω κλαδιά. Όταν κόβετε ένα δέντρο, προσέξτε τους κοντινούς κορμούς δέντρων.

## 2. Κατασκευή και χρήση.

Το ηλεκτρικό αλυσοπριόνιο είναι ένα εργαλείο χειρός. Το αλυσοπριόνιο είναι μια συσκευή που κινείται από έναν κινητήρα μονοφασικού ηλεκτροκινητήρα. Το πριόνι μπορεί να χρησιμοποιηθεί για κοπή δέντρων, κοπή κλαδιών, καυσόξυλα, ξύλο για τζάκι και άλλες εργασίες όπου απαιτείται κοπή ξύλου. Το αλυσοπριόνιο είναι ένα εργαλείο μόνο για ερασιτεχνική χρήση.

Χρησιμοποιήστε τη συσκευή σύμφωνα με τις οδηγίες του κατασκευαστή.

Παράμετροι θορύβου και δόνησης:

Οι τιμές μετριοούνται σύμφωνα με το EN 60745-2-13: 2009 / A1: 2010.

Ηχητική πίεση  $L_{pA} = 84,5 \text{ dB (A)}$

Ισχύς ήχου  $L_{wA} = 98,7 \text{ dB (A)}$

Αβεβαιότητα  $K = 3 \text{ dB}$ .

Φορέστε την προστασία αυτιών! Φορέστε ρούχα!

Επιτάχυνση δόνησης  $a_h$ :

Μπροστινή λαβή  $a_h = 8,393 \text{ m / s}^2$

Πίσω λαβή  $a_h = 6,002 \text{ m / s}^2$

Αβεβαιότητα  $K = 1,5 \text{ m / s}^2$

## 3. Προετοιμασία για τη λειτουργία.

3.1. Πριν μεταφέρετε το αλυσοπριόνιο κάλυμμα της αλυσίδας στην μπάρα και την αλυσίδα. Όταν μεταφέρετε το αλυσοπριόνιο, κρατήστε το από την μπροστινή λαβή. Εάν πρέπει να γίνουν πολλά αποκόμματα, απενεργοποιήστε το αλυσοπριόνιο με τον διακόπτη (1) μεταξύ των εργασιών.

3.2. Τοποθέτηση ράβδων οδηγών και αλυσίδας πριονιού.

Το αλυσοπριόνιο πρέπει να αποσυνδεθεί από την ηλεκτρική τροφοδοσία.

Χρησιμοποιήστε βίδα ρύθμισης και βίδα ρύθμισης για ρύθμιση της τάσης της αλυσίδας. Είναι πολύ σημαντικό ότι ο κοχλίας που βρίσκεται στη βίδα ρύθμισης πέφτει στην οπή στη ράβδο καθοδήγησης κατά την εγκατάσταση της ράβδου καθοδήγησης.

Μπορείτε να μετακινήσετε το μπουλόνι μπροστά και πίσω στρέφοντας τη βίδα ρύθμισης. Αυτά τα εξαρτήματα πρέπει να ρυθμιστούν κατάλληλα πριν από την έναρξη της εγκατάστασης της ράβδου οδηγών στο πριόνι.

Η μπάρα και η αλυσίδα οδηγούνται χωριστά.

Ο μοχλός φρένου (7) πρέπει να βρίσκεται στην άνω (κάθετη) θέση.

Τοποθετήστε την αλυσίδα (8) στον τροχό αλυσίδας που βρίσκεται πίσω από τον συμπλέκτη.

Τοποθετήστε τη ράβδο καθοδήγησης (7) (σύρετε το πίσω από το συμπλέκτη) σε βίδες καθοδήγησης και στρώστε προς τον τροχό αλυσίδας καθοδήγησης.

Τοποθετήστε την αλυσίδα (8) στον τροχό αλυσίδας οδηγού από κάτω.



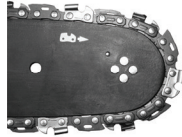

Μετακινήστε τη ράβδο οδήγησης (7) μακριά από τον τροχό αλυσίδας οδήγησης, έτσι ώστε οι συνδέσεις καθοδήγησης της αλυσίδας να τοποθετηθούν στην αυλάκωση του οδηγού.

Βεβαιωθείτε ότι ο περίορος της βίδας ρύθμισης της τάσης της αλυσίδας είναι στη μέση της κάτω οπής της ράβδου οδήγησης (7), ρυθμίστε αν είναι απαραίτητο.

Η τάση της αλυσίδας είναι κατάλληλη όταν η αλυσίδα μπορεί να ανυψωθεί κατά 3 έως 4 mm στη μέση της ράβδου οδήγησης σε οριζόντια θέση.

Πριν τη ράβδο οδήγησης και την εγκατάσταση της αλυσίδας βεβαιωθείτε ότι η θέση των λεπίδων κοπής αλυσίδας είναι κατάλληλη (η σωστή θέση της αλυσίδας στη ράβδο οδηγού φαίνεται στην άκρη της ράβδου οδήγησης). Να φοράτε πάντοτε προστατευτικά γάντια κατά τη διάρκεια των ελέγχων και της τοποθέτησης της αλυσίδας, ώστε να αποφεύγετε τις αποκοπές από αιχμηρές άκρες της αλυσίδας.

Η νέα αλυσίδα απαιτεί περίοδο εκκίνησης, η οποία διαρκεί περίπου 5 λεπτά. Η λίπανση αλυσίδων είναι πολύ σημαντική σε αυτή τη φάση. Ελέγξτε την τάση της αλυσίδας μετά την περίοδο έναρξης και επαναρυθμίστε εάν είναι απαραίτητο.

Ελέγχετε και προσαρμόζετε συχνά την τάση της αλυσίδας. Η υπερβολικά χαλαρή αλυσίδα μπορεί εύκολα να γλιστρήσει από τη ράβδο οδήγησης, να φθαρεί γρήγορα ή να φθείρει γρήγορα τη ράβδο οδήγησης.

3.3. Γεμίστε το ρεζερβουάρ με λάδι.

Η δεξαμενή λαδιού στο νέο αλυσοπρίοιο είναι άδεια. Γεμίστε τη δεξαμενή με λάδι πριν την πρώτη χρήση.

Ξεβιδώστε την τάπα πλήρωσης λαδιού (11).

Ρίξτε λάδι (προσέξτε να αποφύγετε τη μόλυνση του πετρελαίου κατά την πλήρωση της δεξαμενής).

Βιδώστε το φως πλήρωσης λαδιού (11).

Μην χρησιμοποιείτε λάδι που έχει ήδη χρησιμοποιηθεί ή αναγεννηθεί, καθώς μπορεί να προκληθεί βλάβη στην αντλία λαδιού. Χρησιμοποιήστε λάδι EP90 για ολόκληρο το έτος.

4. Λειτουργία και ρυθμίσεις

4.1. Ενεργοποίηση. Απενεργοποίηση.

Ενεργοποίηση - πατήστε το κουμπί κλειδώματος διακόπτη (2) και στη συνέχεια το πλήκτρο αλλαγής (1). Σε περίπτωση που το αλυσοπρίοιο δεν ξεκινήσει, αφήστε το μοχλό φρένων (9).

4.2. Απενεργοποίηση της πίεσης απελευθέρωσης στον διακόπτη (1). Αφήστε την πίεση στο κουμπί διακόπτη (1) για να σταματήσει το αλυσοπρίοιο. Μπορεί να εμφανιστεί έντονη ανάφλεξη στον εναλλάκτη. Αυτό είναι φυσιολογικό και ασφαλές για τη λειτουργία του αλυσοπριονίου.

Όταν ενεργοποιείται, το αλυσοπρίοιο αρχίζει να λειτουργεί με πλήρη ταχύτητα.

4.3. Ελέγξτε τη λίπανση της αλυσίδας.

Ελέγξτε τη λίπανση της αλυσίδας και της στάθμης λαδιού στη δεξαμενή πριν αρχίσετε να εργάζεστε. Ενεργοποιήστε το πριόνι και κρατήστε το πάνω από το έδαφος. Εάν δείτε τη διεύρυνση των σημάτων πετρελαίου, η λίπανση της αλυσίδας λειτουργεί καλά. Εάν δεν υπάρχουν σημάδια πετρελαίου ή είναι πολύ μικρά, καθαρίστε την έξοδο λαδιού, την ανώτερη οπή της τάσης της αλυσίδας και τη διαδρομή πετρελαίου ή την υπηρεσία επαφών.

Ανάλογα με τη θερμοκρασία περιβάλλοντος και την ποσότητα λαδιού που παρέχεται, μπορείτε να χειρίζεστε το αλυσοπρίοιο για 15 έως 40 λεπτά ανά μία γεμίζοντας τη δεξαμενή λαδιού.

4.4. Λιπαντικά αλυσίδας.

Η ανθεκτικότητα της αλυσίδας και της ράβδου καθοδήγησης εξαρτάται σε μεγάλο βαθμό από την ποιότητα του λιπαντικού. Χρησιμοποιείτε μόνο λιπαντικά, τα οποία είναι σχεδιασμένα για αλυσοπρίοια.

Ποτέ μην χρησιμοποιείτε αναγεννημένο ή προηγούμενως χρησιμοποιημένο λάδι για λίπανση αλυσίδας.

4.5. Γραμμή οδηγού αλυσίδας.

Η ράβδος οδήγησης (7) εκτίθεται σε βαριά φθορά ειδικά στο άκρο και το κάτω μέρος. Για να αποφευχθεί η πλευρική φθορά λόγω τριβής, συνιστάται να γυρίζετε τη ράβδο κάθε φορά που η αλυσίδα είναι ακονισμένη. Καθαρίστε την αυλάκωση του οδηγού και τις οπές λαδιού σε αυτή την περίπτωση. Η αυλάκωση του οδηγού είναι ορθογώνια. Ελέγξτε την αυλάκωση από τη φθορά. Βάλτε τον κανόνα στην οδηγητική λωρίδα και στην εξωτερική επιφάνεια ενός δοντιού αλυσίδας. Εάν παρατηρήσετε την απόσταση μεταξύ του, η αυλάκωση είναι σωστή. Διαφορετικά, η ράβδος οδηγών έχει φθαρεί και πρέπει να αντικατασταθεί.

#### 4.6. Αλυσίδα τροχού.

Ο τροχός της αλυσίδας οδήγησης υπόκειται σε ιδιαίτερα βαριά φθορά. Αντικαταστήστε τον τροχό αλυσίδας όταν παρατηρήτε σαφή σημάδια φθοράς των δοντιών των τροχών. Ο φθαρμένος τροχός αλυσίδας μειώνει επιπλέον την ανθεκτικότητα της αλυσίδας. Ο αλυσοτροχός πρέπει να αντικαθίσταται από εξουσιοδοτημένο συνεργείο.

#### 4.7. Φρένο αλυσίδας.

Το πριόνι διαθέτει αυτόματο φρένο, το οποίο σταματά την αλυσίδα σε περίπτωση επαναφοράς κατά τη λειτουργία του αλυσοπριονίου. Το φρένο ενεργοποιείται αυτόματα όταν εφαρμόζεται δύναμη αδράνειας σε βάρος που βρίσκεται στο εσωτερικό του περιβλήματος του φρένου. Το φρένο της αλυσίδας μπορεί επίσης να ενεργοποιηθεί χειροκίνητα, όταν ο μοχλός φρένου (9) μετακινηθεί προς τη ράβδο οδήγησης (7). Η ενεργοποίηση του φρένου της αλυσίδας εμποδίζει την κίνηση της αλυσίδας σε 0.12 δευτερόλεπτα.

#### 4.8. Έλεγχος φρεναρίσματος.

Βεβαιωθείτε ότι το φρένο λειτουργεί σωστά πριν από κάθε χρήση του πριονιού.

Τοποθετήστε το πριόνι λειτουργίας στο έδαφος και ανοίξτε πλήρως το γκάζι για 1 - 2 δευτερόλεπτα για να επιτρέψετε στον κινητήρα πριόνι να λειτουργεί με τη μέγιστη ταχύτητα.

Σπρώξτε το μοχλό φρένου (7) προς τα εμπρός. Η αλυσίδα πρέπει να σταματήσει αμέσως.

Σε περίπτωση που η αλυσίδα σταματήσει αργά ή δεν σταματήσει καθόλου, αντικαταστήστε τη ζώνη φρένου και το τύμπανο συμπλέκτη πριν χρησιμοποιήσετε ξανά το αλυσοπριόνιο.

Για να απελευθερώσετε το φρένο, τραβήξτε το μοχλό φρένων (7) προς την κύρια λαβή (3), ώστε να μπορείτε να ακούσετε τον ήχο που είναι χαρακτηριστικός της αστοχίας μπλοκαρίσματος.

Βεβαιωθείτε ότι το φρένο αλυσίδας λειτουργεί σωστά και ότι η αλυσίδα είναι αιχμηρή. Είναι πολύ σημαντικό να διατηρείτε την πιθανή ανάκρουση σε ένα ασφαλές επίπεδο.

Σε περίπτωση που το φρένο δεν λειτουργεί αποτελεσματικά, ρυθμίστε το ή επισκευάστε σε εξουσιοδοτημένο συνεργείο.

Σε περίπτωση που ο κινητήρας λειτουργεί με μεγάλη ταχύτητα με το φρένο αλυσίδας ενεργοποιημένο, ο συμπλέκτης του πριονιού θα υπερθερμανθεί. Όταν ενεργοποιείται το φρένο αλυσίδας κατά τη διάρκεια της λειτουργίας του κινητήρα, απενεργοποιήστε αμέσως τον διακόπτη και σταματήστε το αλυσοπριόνιο.

#### 4.9. Ρύθμιση τάσης αλυσίδας.

Η αλυσίδα κοπής τείνει να επιμηκύνει κατά τη διάρκεια της λειτουργίας λόγω της υψηλότερης θερμοκρασίας. Η μακρύτερη αλυσίδα χαλαρώνει και μπορεί να γλιστρήσει από τη ράβδο οδηγού.

Βεβαιωθείτε ότι η αλυσίδα (8) παραμένει στην αυλάκωση οδήγησης της ράβδου οδήγησης (7).

Ελέγξτε ξανά την τάση της αλυσίδας (πρέπει να είναι δυνατή η ανύψωση της αλυσίδας κατά περίπου 3 - 4 mm στη μέση της ράβδου οδήγησης).

Μην υπερφορτίζετε την αλυσίδα. Η ρύθμιση υπερβολικά θερμαινόμενης αλυσίδας μπορεί να οδηγήσει σε υπερβολική τάση κατά την ψύξη.

#### 4.10. Λειτουργία του αλυσοπριονίου.

Πριν ξεκινήσετε οποιαδήποτε προγραμματισμένη εργασία, εξοικειωθείτε με την ενότητα που περιγράφει τους ασφαλείς κανόνες για τη λειτουργία του αλυσοπριονίου. Συνιστάται να αποκτήσετε εμπειρία με την κοπή απορριμμάτων ξύλου. Θα επιτρέψει επίσης να μάθετε τις δυνατότητες του αλυσοπριονίου.

Να τηρείτε πάντα τους κανονισμούς ασφαλείας.

Χρησιμοποιείτε το αλυσοπριόνιο μόνο για την κοπή ξύλου. Κοπή άλλων υλικών απαγορεύεται.

Η ένταση των κραδασμών και η ανάκρουση ανάλογα με τον τύπο ξύλου που κόβεται.

Μην χρησιμοποιείτε το αλυσοπριόνιο ως μοχλό για την ανύψωση, την κίνηση ή τη διάσπαση αντικειμένων. Όταν η αλυσίδα πιέζεται στο ξύλο, απενεργοποιήστε τον κινητήρα και οδηγήστε ξύλινη ή πλαστική σφήνα στο επεξεργασμένο κομμάτι για να απελευθερώσετε το αλυσοπριόνιο. Ξεκινήστε ξανά το εργαλείο και αρχίστε να κόβετε προσεκτικά.

Μην στερεώσετε το πριόνι σε σταθερό σταθμό εργασίας.

Δεν επιτρέπεται η τοποθέτηση άλλων συσκευών, οι οποίες δεν επιτρέπονται από τον κατασκευαστή αλυσοπριονίων, στη μονάδα αλυσοπριονίου.

Δεν είναι απαραίτητο να ασκείτε μεγάλη δύναμη στο αλυσοπριόνιο όταν χρησιμοποιείτε το εργαλείο. Εφαρμόστε ελαφριά πίεση μόνο όταν λειτουργεί το αλυσοπριόνιο.

Όταν το αλυσοπριόνιο ταιμπάνεται κατά την κοπή, μην το αφαιρείτε με δύναμη. Μπορεί να προκαλέσει απώλεια ελέγχου στο αλυσοπριόνιο, τραυματισμό του χειριστή ή / και ζημιά στο αλυσοπριόνιο.

Αφήστε το φρένο της αλυσίδας πριν ξεκινήσετε να εργάζεστε.

Περιμένετε μέχρι ο κινητήρας να φτάσει στην πλήρη ταχύτητά του προτού αρχίσετε να κόβετε).

Διατηρήστε τη μέγιστη ταχύτητα για όλη την ώρα.

Αφήστε την αλυσίδα να κοπεί ξύλο. Πιέστε ελαφρά το πριόνι.

Σταματήστε να πιέζετε το πριόνι στο τέλος της τομής για να μην χάσετε τον έλεγχο του εργαλείου.

#### 4.11. Προστασία κατά της ανάκρουσης.

Η αναστροφή είναι κίνηση της ράβδου καθοδήγησης του αλυσοπριονίου προς τα επάνω και / ή προς τα πίσω, κάτι που συμβαίνει όταν το τμήμα της αλυσίδας στην άκρη της ράβδου οδηγού συναντά εμπόδιο.

Βεβαιωθείτε ότι το επεξεργασμένο υλικό έχει σταθεροποιηθεί.

Χρησιμοποιήστε σφικτήρες για να στερεώσετε το υλικό.

Κρατήστε το αλυσοπριόνιο με τα δύο χέρια κατά την εκκίνηση και κατά τη λειτουργία.

Κατά τη διάρκεια της ανάκρουσης, το αλυσοπριόνιο δεν μπορεί να ελεγχθεί και η αλυσίδα χαλαρώσει.

Η κακή ακονισμένη αλυσίδα αυξάνει τον κίνδυνο ανάκρουσης.

Μην κόβετε πάνω από το επίπεδο των ώμων.

Αποφύγετε την κοπή με το άκρο του οδηγού, μπορεί να προκαλέσει ξαφνική ανάκρουση - προς τα πίσω και προς τα πάνω. Χρησιμοποιείτε πάντα τον πλήρη εξοπλισμό ασφαλείας και τα κατάλληλα ρούχα εργασίας όταν χειρίζεστε το αλυσοπριόνιο.

Η αποσυναρμολόγηση των προστατευτικών μηχανισμών, η ακατάλληλη λειτουργία, η συντήρηση, η ακατάλληλη ράβδος οδηγών ή η αντικατάσταση της αλυσίδας μπορεί να συμβάλει στην αύξηση του κινδύνου τραυματισμού του σώματος σε περίπτωση ανάκρουσης. Ποτέ μην τροποποιείτε το πριόνι με οποιονδήποτε τρόπο. Με τη χρήση τροποποιημένου αλυσοπριονίου, ο χρήστης χάνει όλα τα δικαιώματα εγγύησης. Η εγγύηση ακυρώνεται επίσης όταν το αλυσοπριόνιο χρησιμοποιείται ανάλογα με τις πληροφορίες που περιέχονται σε αυτό το εγχειρίδιο.

#### 4.12. Κοπή κομμάτια ξύλου.

Κατά την κοπή ξύλου ακολουθήστε τις οδηγίες για την ασφάλεια της εργασίας και κάντε τα εξής:

Βεβαιωθείτε ότι το κομμάτι ξύλου δεν μπορεί να μετακινηθεί.

Χρησιμοποιήστε σφικτήρες για να στερεώσετε μικρά κομμάτια υλικού πριν από το κόψιμο.

Κόψτε ξύλο ή ξύλινα υλικά μόνο.

Πριν από την κοπή, βεβαιωθείτε ότι το αλυσοπριόνιο δεν θα έρθει σε επαφή με πέτρες ή καρφιά, καθώς θα μπορούσε να προκαλέσει τραβώντας το πριόνι και βλάβη στην αλυσίδα.

Αποφύγετε τις καταστάσεις όταν το πριόνι μπορεί να αγγίξει τον ενσύρματο φράκτη ή τη γείωση.

Όταν κόβετε τα κλαδιά, στηρίξτε το πριόνι όσο το δυνατόν περισσότερο και μην κόβετε με το άκρο της ράβδου οδηγού.

Προσέξτε για εμπόδια όπως προεξέχοντα κορμοί, ρίζες, κοίλες και τρύπες στο έδαφος, καθώς μπορεί να προκαλέσουν ατύχημα.

#### 4.13. Πετάξτε ένα δέντρο.

Οι δένδρες που δουλεύουν απαιτούν μεγάλη εμπειρία. Μην εκτελείτε δραστηριότητες για τις οποίες δεν είστε κατάλληλοι!

Καθορίστε τη γραμμή πτώσης δέντρου. Εξετάστε τον άνεμο, άπαχο του δέντρου, τη θέση των βαρέων κλαδιών, την πολυπλοκότητα της εργασίας μετά την πτώση των δέντρων και άλλους παράγοντες.

Όταν καθαρίζετε την περιοχή γύρω από το δέντρο, θυμηθείτε να εξασφαλίσετε σωστή πρόσφυση στο έδαφος και διαδρομή απόδρασης για χρήση όταν πέφτει το δέντρο.

Προβλέψτε και τακτοποιήστε δύο μονοπάτια διαφυγής σε γωνία 45 °, μετρώντας από τη γραμμή απέναντι από την αναμενόμενη γραμμή της πτώσης του δέντρου. Δεν πρέπει να υπάρχουν εμπόδια σε αυτά τα μονοπάτια.

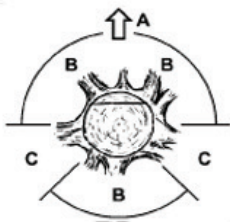

A. Κατεύθυνση κοπής δέντρων.

B. Ζώνες κινδύνου.

C. Τμήμα απόσυρσης.

Η κοπή γίνεται με τρεις εγκοπές. Το τιμόνι γίνεται πρώτη εγκοπή, συμπεριλαμβανομένης της άνω και κάτω εγκοπής, και μετά τελειώνει με την εγκοπή κοπής. Με την σωστή τοποθέτηση των τριών εγκοπών μπορεί να ελεγχθεί η κατεύθυνση. Κάντε μια αρχική ανώτερη εγκοπή υπό γωνία, το ένα τρίτο της διάμετρος του κορμού βαθιά. Κάντε μια οριζόντια εγκοπή χαμηλότερη, για να ενώσετε την κορυφή. Εκτελέστε την εγκάρσια εγκοπή οριζόντια από την αντίθετη πλευρά του οδηγού και λίγο υψηλότερη από την κάτω επιφάνεια της εγκοπής.

Τοποθετήστε τις σφήνες εγκάρως για να αποφύγετε την τσίμπημα της αλυσίδας.

Πετάξτε το δέντρο κάνοντας μια σφήνα αντί να κόψετε ολόκληρο τον κορμό.

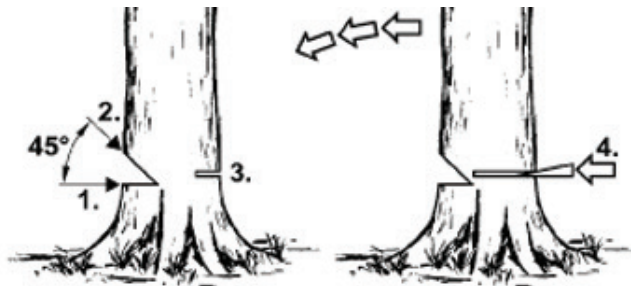

Κατά την υλοτομία ακολουθήστε όλους τους κανόνες ασφαλείας και ακολουθήστε τα εξής:

Όταν η αλυσίδα πιέζεται, απενεργοποιήστε το αλυσοπρίονο και αφήστε την αλυσίδα με μια σφήνα. Ο σφήνας πρέπει να είναι κατασκευασμένος από ξύλο ή πλαστικό. Ποτέ μην χρησιμοποιείτε σφήνα από χάλυβα ή χυτοσίδηρο.

Πτώση δέντρου μπορεί να τραβήξει άλλα δέντρα.

Η ακτίνα της ζώνης κινδύνου είναι 2,5 ύψος του δέντρου πτώσης.

Εάν ο χειριστής είναι άπειρος ή ερασιτέχνης, συνιστάται να έχει εκπαίδευση και όχι να αποκτά την εμπειρία χωρίς επίβλεψη.

Μην ρίχνετε δέντρα όταν:

Οι συνθήκες σε επικίνδυνη ζώνη δεν μπορούν να καθοριστούν λόγω ομίχλης, βροχής, χιονιού ή σκότους.

Η γραμμή κοπής δεν μπορεί να προσδιοριστεί λόγω φυσικών ή αιολικών χτυπήματος.

4.14. Κοπή μέσω κορμών.

Πιέστε την ακίδα του προφυλακτήρα προς το υλικό και κόψτε.

Εάν η κοπή δεν μπορεί να ολοκληρωθεί ακόμα και μετά την πλήρη χρήση της περιοχής αλυσοπρίονου, κάντε τα εξής:

Μετακινήστε τη ράβδο οδηγού πίσω από το κομμένο υλικό σε μια ορισμένη απόσταση (με την αλυσίδα κοπής ακόμα να λειτουργεί) και χαμηλώστε λίγο την κύρια λαβή (3), στηρίξτε την ακίδα του προφυλακτήρα και ολοκληρώστε την κοπή ανυψώνοντας λίγο την κεντρική λαβή (3).

4.15. Κοπή ενός κορμού που βρίσκεται στο έδαφος.

Διατηρείτε πάντα τα καλά πόδια και την πρόσφυση στο έδαφος. Μην στέκεστε στον κορμό.

Προσέξτε για πιθανότητα περιστροφής του κορμού.

Τηρήστε τις οδηγίες χειρισμού σχετικά με την ασφάλεια εργασίας για να αποφύγετε την ανάκρουση του αλυσοπρίονου.

Πάντοτε να περιπαίζετε την κοπή σε μια πλευρά απέναντι από την τάση θλίψεως για να αποφύγετε την τσίμπημα της αλυσίδας σε κόυφι.

Πριν αρχίσετε να εργάζεστε, ελέγξτε την κατεύθυνση της τάσης στον κορμό που πρόκειται να κοπεί, για να αποφύγετε την αλυσιδωτή αλυσίδα του πριονιού.

Για την εξάλειψη της τάσης, η πρώτη κοπή πρέπει να γίνει στην πλευρά του τεντώματος.

Όταν κόβετε έναν κορμό που βρίσκεται στο έδαφος, κάντε πρώτα μια τομή 1/3 της διάμετρος του κορμού, στη συνέχεια γυρίστε τον κορμό και ολοκληρώστε την κοπή στην αντίθετη πλευρά.

Όταν κόβετε έναν κορμό που βρίσκεται στο έδαφος, μην επιτρέψετε να βυθίσει την αλυσίδα κοπής στο έδαφος κάτω από τον κορμό. Η αμέλεια μπορεί να προκαλέσει άμεση βλάβη στην αλυσίδα.

Όταν κόβετε τον κορμό που βρίσκεται στην πλαγιά, ο χειριστής θα πρέπει πάντα να βρίσκεται στην πλαγιά πάνω από τον κορμό.

4.16. Κοπή ενός κορμού που ανυψώνεται πάνω από το έδαφος.

Σε περίπτωση που το κούτσουρο στηρίζεται ή τοποθετείται σε σταθερό πριόνι, ανάλογα με τον τόπο λειτουργίας, κόψτε το κομμάτι 1/3 της διάμετρος του κορμού βαθιά στην πλευρά υπό τάση και ολοκληρώστε την κοπή στην αντίθετη πλευρά.

4.17. Περικοπή και κοπή θάμνων και κλαδιών δέντρων.

Αρχίστε να κόβετε τα κλαδιά ενός κομμένου δέντρου στη βάση του και συνεχίστε προς την κορυφή του δέντρου. Κάνετε μικρά κλαδιά με μία μόνο περικοπή.

Κατ' αρχάς, ελέγξτε με ποιο τρόπο το κλάσμα λυγίζει. Στη συνέχεια, κάντε μια περικοπή από το εσωτερικό της στροφής και ολοκληρώστε το κόψιμο στην αντίθετη πλευρά. Προσέξτε, ο κλάδος που κόβεται μπορεί να γυρίσει πίσω.

Όταν κόβετε κλαδιά δέντρων, κόβετε πάντα προς τα κάτω για να επιτρέψετε την ελεύθερη πτώση του κλάδου κοπής.

Εντούτοις, μερικές φορές είναι χαμηλότερες από τις τιμές του κλάδου από κάτω.

Να είστε πολύ προσεκτικοί κατά την κοπή ενός κλάδου που μπορεί να είναι υπό πίεση. Αυτός ο κλάδος μπορεί να παραμείνει στην άκρη και να χτυπήσει τον χειριστή.

Μην κόβετε τα κλαδιά όταν ανεβαίνετε στο δέντρο. Μην στέκεστε στη σκάλα, τις πλατφόρμες, τα κούτσουρα ή τις θέσεις που μπορεί να προκαλέσουν απώλεια ισορροπίας και έλεγχο του αλυσοπριονίου. Μην κόβετε πάνω από το επίπεδο των ώμων. Κρατάτε πάντα το αλυσοπρίονο με τα δύο χέρια.

#### 4.18. Ασφαλής εργασία με αλυσοπρίονο.

Ποτέ μην χρησιμοποιείτε το αλυσοπρίονο κατά τη διάρκεια της βροχής και της υγρασίας. Μην χρησιμοποιείτε ποτέ φθαρμένο καλώδιο τροφοδοσίας Όλα τα εξαρτήματα πρέπει να συναρμολογηθούν σωστά και να πληρούν τις απαιτήσεις που εξασφαλίζουν την ασφαλή λειτουργία του αλυσοπριονίου. Κάθε κατεστραμμένο προστατευτικό μέρος πρέπει να επισκευάζεται ή να αντικαθίσταται αμέσως.

#### 5. Λειτουργία και συντήρηση.

##### 5.1. Αποθήκευση.

Δώστε ιδιαίτερη προσοχή για να διατηρήσετε τις σπές αερισμού του περιβλήματος του κινητήρα διαπερατές.

Καθαρίστε τα πλαστικά μέρη με ήπιο απορρυπαντικό και σφουγγάρι.

Μπορείτε να προχωρήσετε σε ενέργειες συντήρησης που περιγράφονται μόνο σε αυτό το εγχειρίδιο οδηγιών. Οποιαδήποτε άλλη ενέργεια μπορεί να γίνει μόνο από εξουσιοδοτημένη υπηρεσία.

Μην κάνετε αλλαγές στην κατασκευή αλυσοπριονίων.

Όταν δεν χρησιμοποιείται, το αλυσοπρίονο πρέπει να φυλάσσεται καθαρό, σε επίπεδη επιφάνεια, σε ξηρό μέρος και μακριά από παιδιά.

##### 5.2. Γραμμή οδηγού και αλυσίδα πριονιού.

Ελέγξτε την κατάσταση της ράβδου οδήγησης και της αλυσίδας κάθε 5 ώρες λειτουργίας του πριονιού.

Αφαιρέστε το περίβλημα και αποσυναρμολογήστε τη ράβδο οδήγησης (7) και την αλυσίδα (8).

Καθαρίστε τις σπές λαδιού και το αυλάκι στη ράβδο οδήγησης (7).

Λιπάνετε τον τροχό αλυσίδας άκρων της ράβδου καθοδήγησης μέσω της σπής που βρίσκεται στο άκρο της ράβδου οδήγησης.

Ελέγξτε την κατάσταση της αλυσίδας (8).

##### 5.3. Ακόνισμα αλυσίδας.

Προσέξτε τα εργαλεία κοπής. Τα εργαλεία κοπής πρέπει να είναι αιχμηρά και καθαρά, να επιτρέπουν την αποτελεσματική και ασφαλή λειτουργία. Η λειτουργία του πριονιού με αμβλύ αλυσίδα προκαλεί γρήγορη φθορά της αλυσίδας, της ράβδου οδήγησης και του τροχού κίνησης της αλυσίδας και σπάει την αλυσίδα στη χειρότερη περίπτωση. Γι' αυτό είναι σημαντικό να ακονίσετε την αλυσίδα εγκαίρως.

Η ακόνισμα αλυσίδων είναι μια πολύπλοκη λειτουργία. Η όξυνση της αλυσίδας από τον εαυτό σας απαιτεί τη χρήση ειδικών εργαλείων και δεξιοτήτων. Συνιστάται να αναθέτετε την ακόνισμα της αλυσίδας σε ειδικευμένα άτομα.

Όλες οι βλάβες πρέπει να επιδιορθωθούν από συνεργείο επισκευών εξουσιοδοτημένο από το RAIDER.

#### 6. Σχετικά με τις συσκευές φόρτισης και τη διαδικασία φόρτισης

6.1. Ανατρέξτε στα δεδομένα στην πινακίδα δεδομένων του φορτιστή. Φροντίστε να συνδέσετε το φορτιστή στο τροφοδοτικό με την τάση που αναγράφεται στην πινακίδα τύπου. Ποτέ μην συνδέετε το φορτιστή σε δίκτυο διαφορετικών τάσεων.

6.2. Προστατέψτε το φορτιστή και το καλώδιο από ζημιές και απότομες ακμές. Τα κατεστραμμένα καλώδια πρέπει να επισκευάζονται αμέσως από εξειδικευμένο ηλεκτρολόγο.

6.3. Κρατήστε το φορτιστή, τις επαναφορτιζόμενες μπαταρίες και το εργαλείο μπαταρίας μακριά από παιδιά.

6.4. Μην χρησιμοποιείτε φθαρμένους φορτιστές.

6.5. Μην χρησιμοποιείτε τον παρεχόμενο φορτιστή για να φορτίσετε άλλα επαναφορτιζόμενα εργαλεία.

6.6. Κατά τη χρήση, η μπαταρία θερμαίνεται. Αφήστε το να κρυώσει σε θερμοκρασία δωματίου πριν ξεκινήσετε τη φόρτιση.

6.7. Οι φορτιστές του συστήματος R20 διαθέτουν λειτουργία αυτόματης απενεργοποίησης μετά τη φόρτιση της μπαταρίας.

6.8. Ποτέ μην χρησιμοποιείτε ή επαναφορτίζετε μπαταρίες εάν υποπτεύεστε ότι έχουν επαναφορτιστεί για τελευταία φορά περισσότερο από 12 μήνες. Υπάρχει μεγάλη πιθανότητα ότι η μπαταρία έχει ήδη υποστεί μια επικίνδυνη αστοχία / πλήρης εκφόρτιση /

6.9. Η φόρτιση επαναφορτιζόμενων μπαταριών σε θερμοκρασίες κάτω από 10% θα προκαλέσει χημική ζημιά στο κελί και μπορεί να προκαλέσει πυρκαγιά.

- 6.10. Μη χρησιμοποιείτε μπαταρίες που θερμαίνονται κατά τη διάρκεια της διαδικασίας φόρτισης, καθώς ενδέχεται να έχουν παρουσιάσει δυσλειτουργίες των κυψελών της μπαταρίας.
- 6.11. Μην χρησιμοποιείτε μπαταρίες που έχουν καμφθεί ή παραμορφωθεί κατά τη διάρκεια της διαδικασίας φόρτισης / εκκένωσης αερίου, ρωγμών, σφυρίγματος κ.λπ.).
- 6.12. Ποτέ μην εκφορτίζετε τη μπαταρία / το συνιστώμενο επίπεδο εκκένωσης max 40%). Η πλήρης αποφόρτιση της μπαταρίας θα προκαλέσει πρόωρη γήρανση των κυψελών της μπαταρίας.
- 6.13. Ποτέ μην φορτίζετε και αφήνετε την μπαταρία χωρίς επιτήρηση.
- 6.14. Ο συγκεκριμένος φορτιστής δεν προορίζεται για χρήση από άτομα (συμπεριλαμβανομένων παιδιών) με περιορισμένες σωματικές, αισθητηριακές ή διανοητικές δυνατότητες ή για άτομα χωρίς εμπειρία και γνώση του εξοπλισμού, εκτός εάν παρακολουθείται η χρήση ή σύμφωνα με το εγχειρίδιο οδηγιών για τη συσκευή που διαβιβάζεται από υπεύθυνους για την ασφάλεια. Πρέπει να διασφαλιστεί ότι τα παιδιά δεν παίζουν με τον εξοπλισμό.
- 6.15. Ο φορτιστής δεν πρέπει να εκτίθεται σε υγρασία ή νερό. Η είσοδος νερού στο φορτιστή αυξάνει τον κίνδυνο ηλεκτροπληξίας. Ο φορτιστής μπορεί να χρησιμοποιηθεί μόνο σε κλειστούς χώρους σε ξηρούς χώρους.
- 6.16. Πριν από οποιαδήποτε συντήρηση ή καθαρισμό του φορτιστή, πρέπει να αποσυνδέσετε το φορτιστή από την παροχή ρεύματος.
- 6.17. Μην χρησιμοποιείτε το φορτιστή σε εύφλεκτο υπόστρωμα (π.χ. χαρτί, πανί) ή κοντά σε εύφλεκτες ουσίες. Λόγω της φόρτισης του φορτιστή στη διαδικασία φόρτισης, υπάρχει κίνδυνος πυρκαγιάς.
- 6.18. Ελέγξτε την κατάσταση του φορτιστή, του καλωδίου και του φις πριν από κάθε χρήση. Σε περίπτωση βλαβών, μην χρησιμοποιείτε το φορτιστή. Μην επιχειρήσετε να αποσυναρμολογήσετε το φορτιστή. Όλες οι επισκευές θα πρέπει να αντιστοιχίζονται σε ένα εξουσιοδοτημένο επισκευαστή. Η εσφαλμένη τοποθέτηση του φορτιστή ενδέχεται να προκαλέσει ηλεκτροπληξία ή πυρκαγιά.
- 6.19. Όταν ο φορτιστής δεν χρησιμοποιείται, πρέπει να αποσυνδεθεί από το δίκτυο.
- 6.20. Απαγορεύεται η επισκευή βλαβών φορτιστή. Η εκτέλεση της επισκευής του φορτιστή επιτρέπεται μόνο από τον κατασκευαστή ή από ένα εξουσιοδοτημένο κέντρο σέρβις.
7. Προστασία από περιβαλλοντικές επιπτώσεις.
- 7.1. Προστατέψτε το φορτιστή και τις μπαταρίες από την υγρασία και τη βροχή. Η υγρασία και η βροχή μπορούν να προκαλέσουν επικίνδυνη βλάβη.
- 7.2. Μην χρησιμοποιείτε φορτιστή ή μπαταρία κοντά σε εύφλεκτους ατμούς και υγρά.
- 7.3. Χρησιμοποιήστε το φορτιστή και την μπαταρία μόνο σε ξηρά μέρη και σε θερμοκρασία περιβάλλοντος 0-45° C.
- 7.4. Μην αποθηκεύετε το φορτιστή και την μπαταρία σε χώρους όπου η θερμοκρασία μπορεί να φτάσει πάνω από 30° C. Ειδικότερα, μην αφήνετε το φορτιστή σε ένα αυτοκίνητο σταθμευμένο στον ήλιο.
- 7.5. Προστατέψτε τις μπαταρίες από υπερθέρμανση. Η υπερφόρτωση, η υπερβολική φόρτιση και η έκθεση σε άμεσο ηλιακό φως θα προκαλέσουν υπερθέρμανση των κυψελών. Ποτέ μην φορτίζετε ή χειρίζεστε μπαταρίες που έχουν υπερθερμανθεί - αντικαταστήστε τις το συντομότερο δυνατόν.
- 7.6. Αποθήκευση μπαταριών, φορτιστών και επαναφορτιζόμενων εργαλείων. Όροι χρήσης.  
Φυλάξτε το φορτιστή και το φορτιστή μπαταρίας μόνο σε στεγνό μέρος και σε θερμοκρασία περιβάλλοντος 10-30° C. Προστατεύστε τα από την υγρασία και το άμεσο ηλιακό φως. Μόνο επαναφορτίζετε πλήρως φορτισμένες επαναφορτιζόμενες μπαταρίες / φορτίζονται τουλάχιστον 40% / . Κατά τη λειτουργία, χρησιμοποιήστε τον φορτιστή μπαταρίας, τον γωνιακό μύλο και την μπαταρία μόνο σε ξηρό μέρος και σε θερμοκρασία περιβάλλοντος 0-45° C.
- 7.7. Προστατέψτε τη μπαταρία ιόντων λιθίου από παγετό. Οι επαναφορτιζόμενες μπαταρίες που αποθηκεύονται κάτω από 0° C για περισσότερο από 60 λεπτά πρέπει να απορρίπτονται.
8. Κατά τον χειρισμό των μπαταριών, να γνωρίζετε το ηλεκτροστατικό φορτίο. Οι ηλεκτροστατικές εκκένώσεις προκαλούν βλάβη στο ηλεκτρονικό σύστημα προστασίας και τις κυψέλες μπαταρίας. Προσέχετε την ηλεκτροστατική φόρτιση και μην αγγίζετε ποτέ τους πόλους της μπαταρίας.
- 8.1 Συντήρηση και συντήρηση.  
καθαρά. Κάνετε περιοδικά διαλείμματα στην εργασία. Αποθηκεύστε και χειρίζεστε προσεκτικά τα εξαρτήματα. Σκουπίστε το μηχανήματα με καθαρό πανί ή φυσήξτε το με συμπιεσμένο αέρα χαμηλής πίεσης. Καθαρίζετε τακτικά με ένα υγρό πανί και λίγο απαλό απορρυπαντικό. Μην χρησιμοποιείτε απορρυπαντικά ή διαλύτες.
- 8.2. Ο κοπτήρας για ασύρματα πινέλα είναι εξοπλισμένος με κινητήρα χωρίς ψήκτρες.
- 8.3. Αν υπάρχει ασυνήθιστος θόρυβος στον κόπτη ασύρματης βούρτσας, σταματήστε αμέσως να εργάζεστε και επικοινωνήστε με το πλησιέστερο κέντρο σέρβις της RAIDER. 9. Προστασία του περιβάλλοντος.
9. Συντήρηση και καθαρισμός.  
Για να λειτουργείτε καλά και με ασφάλεια, διατηρείτε τον γωνιακό μύλο και τα ανοίγματα εξερισμού
- 9.1.Για την προστασία του περιβάλλοντος, το ηλεκτρικό εργαλείο και η συσκευασία πρέπει να υποβάλλονται σε κατάλληλη επεξεργασία για την επαναχρησιμοποίηση των πρώτων υλών που περιέχονται σε αυτό. Μην πετάτε τα ηλεκτρικά εργαλεία στα οικιακά απορρίμματα! Σύμφωνα με την

οδηγία 2012/19 της Ευρωπαϊκής Ένωσης για τα ηλεκτρικά και ηλεκτρονικά βοηθήματα στο τέλος του κύκλου ζωής τους και την επικύρωση και ως εθνική νομοθεσία, τα ηλεκτρικά εργαλεία που δεν μπορούν πλέον να χρησιμοποιηθούν πρέπει να συλλέγονται χωριστά και να υποβάλλονται σε κατάλληλη επεξεργασία για την ανάκτηση των περιεχομένων πρώτων υλών.

#### 9.2. Επαναφορτιζόμενη μπαταρία.

Μπαταρία ιόντων λιθίου (ιόντων λιθίου).

Μην απορρίπτετε τις μπαταρίες σε οικιακά απορρίμματα ή σε δεξαμενές νερού! Μην τα κάψετε!

Οι μπαταρίες πρέπει να συλλέγονται, να ανακυκλώνονται ή να απορρίπτονται με φιλικό προς το περιβάλλον τρόπο. Σύμφωνα με την οδηγία 2006/66 / ΕΚ, οι ελαττωματικές ή αποβλήτες μπαταρίες ή μπαταρίες πρέπει να ανακυκλώνονται

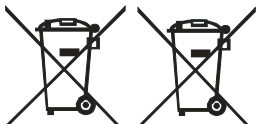

Дорогие клиенты,

Поздравляем с покупкой нашей электрической цепной пилы RAIDER. Будучи правильно установленными и эксплуатируемыми, RAIDER являются безопасными и надежными электроинструментами, и их использование принесит настоящее удовольствие. Для вашего удобства по всей стране построена отличная сервисная сеть из 46 заправочных станций.

Перед эксплуатацией электрической цепной пилы, пожалуйста, внимательно прочитайте все инструкции, рекомендации и предупреждения и сохраните их в безопасности для дальнейшего использования всеми, кто будет использовать тепловентилятор.

Если вы решите продать или передать этот продукт новому владельцу, убедитесь, что с ним имеется «Руководство по эксплуатации», чтобы новый владелец мог ознакомиться с соответствующими мерами безопасности и инструкциями по эксплуатации.

Euromaster Import Export Ltd. является официальным представителем производителя и владельца торговой марки RAIDER.

Адрес: София, 1231, Болгария, бул. «Ломско шоссе». 246, тел. 02 934 33 33, 934 10 10, www.raider.bg; www.euromasterbg.com; электронная почта: info@euromasterbg.com.

С 2006 года компания внедрила и поддерживает свою Систему управления качеством в соответствии с ISO 9001: 2008 с областью сертификации: торговля, импорт, экспорт и обслуживание силовых, пневматических и механических инструментов и оборудования. Сертификат был выдан Moody International Certification Ltd., Англия.

#### Технические данные

Параметр	Меры измерения	Значение
Тип модели	-	RDP-SCHS20
вольтаж	V DC	20
Тип аккумуляторных ячеек	-	Li-ion
Емкость батареи	Ah	3
Количество элементов аккумулятора	-	5
Время зарядки	h	1
Количество ссылок на диск	-	40
Цепная подача	inch "	3/8
Цепной датчик	inch " (mm)	.050 (1.3)
Пила цепного масла	-	EP90
Емкость масляного бака	ml	220
Скорость цепи пилы (без нагрузки)	m/s	5.6
Время активации цепного тормоза	s	0.12
Рекомендуемая длина направляющей	min - max	250 mm, (10")
Длина резки с направляющей планкой 350 мм (14 ")	mm	340
Длина резки с направляющей планкой 400 мм (16 дюймов)	mm	390



зарядное устройство		
параметр	измерение	стоимость
напряжение	V AC	230
частота	Hz	50
Класс защиты	-	II



Храните аккумулятор только в сухих помещениях при температуре окружающей среды от + 10 ° C до + 30 ° C.

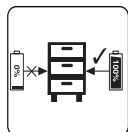

Место только заряжено аккумуляторы на складе (не менее 40%).

Состояние индикатора		Объяснения и действия
Красный LED	Зеленый LED	
от	На	Готов к использованию Зарядное устройство подключено к сети и готово к использованию; здесь нет аккумуляторная батарея в зарядном устройстве
На	от	“Зарядка Зарядное устройство заряжает аккумуляторную батарею “
от	На	«Аккумулятор заряжен и готов к использованию.  Время зарядки для аккумулятора 2,0 Ач: 60 мин.  Действие: Извлеките аккумулятор из зарядного устройства. Отсоедините зарядное устройство от электропитание “.

Если аккумулятор не заряжается, проверьте следующее:

- контактное напряжение
- обеспечивает хороший контакт с контактами зарядного устройства

Если аккумулятор не может быть снова заряжен, обратитесь в авторизованный сервисный центр RAIDER. 16,2. Индикатор емкости аккумулятора.

Нажмите кнопку на индикаторе емкости аккумулятора. Он показывает состояние заряда аккумулятора, используя 3 светодиода.

Все 3 светодиода светятся: аккумулятор заряжается

2 светодиода (ы) включены: аккумулятор имеет достаточный остаточный заряд

1 горит: батарея разряжена, заряжайте батарею

Все светодиоды мигают: аккумулятор полностью сломан и неисправен. Не используйте и не заряжайте неисправный аккумулятор.

### 1. Общие указания по безопасной эксплуатации.

Внимательно прочитайте все инструкции. Невыполнение инструкций по природе может привести к поражению электрическим током, пожару и / или серьезным травмам. Храните эти инструкции в надежном месте.

#### 1.1. Безопасная эксплуатация электрических цепных пил.

**Предупреждение!** Лицам, незнакомым с инструкцией по эксплуатации, запрещается использовать цепную пилу.

Используйте цепную пилу только для резки дерева.

Другое использование цепной пилы является исключительной ответственностью пользователя, который должен учитывать, что он может быть опасным.

Производитель не несет ответственности за потери и повреждения, вызванные непреднамеренным использованием цепной пилы.

#### 1.2. Рабочее место. Безопасность на рабочем месте.

Держите свое рабочее место в порядке и убедитесь, что оно хорошо освещено.

Неопрятность и недостаточное освещение способствуют несчастным случаям, особенно когда используются цепные пилы.

Держите детей и посторонних подалеке от рабочего места.

Отвлечение может привести к потере контроля над инструментом.

#### 1.3. Безопасность при работе с электричеством.

Держите цепную пилу от дождя и влаги.

Проникновение воды в цепную пилу увеличивает риск поражения электрическим током.

#### 1.4. Личная безопасность.

Используйте защитное оборудование, такое как рабочий костюм, защитные очки, защитная обувь, защитный шлем, наушники, защитные перчатки и кожаные перчатки. Использование средств безопасности в соответствующих условиях снижает риск получения травм.

Не переоценивайте свои способности. Стой твердо и всегда сохраняй равновесие.

Это позволяет лучше контролировать цепную пилу в непредвиденных ситуациях.

Не носите свободную одежду или украшения. Держите волосы, одежду и перчатки вдали от движущихся частей.

Свободная одежда, украшения или длинные волосы могут быть захвачены движущимися частями.

#### 1.5. Транспортировка и хранение.

При переносе цепной пилы наденьте крышку цепи и включите тормоз цепи. Перенос незащищенной и работающей цепной пилы может привести к травме.

Переноска цепной пилы возможна только при удерживании ее за переднюю ручку.

Другие части могут не обеспечивать надлежащего сцепления и даже привести к травме.

Осмотрите вашу цепную пилу. Проверьте выравнивание и фиксацию движущихся частей, проверьте их на наличие трещин и других факторов, которые могут повлиять на работу цепной пилы. Отремонтируйте цепную пилу перед использованием, если она обнаружена поврежденной. Многие аварии вызваны неправильным техническим обслуживанием машины.

Цепная пила должна быть чистой и острой. Правильный уход за острыми режущими кромками пильной цепи снижает риск заклинивания и облегчает эксплуатацию.

#### 1.6. Использование и уход за электроинструментом.

Регулярно проверяйте правильность работы пильного тормоза. В аварийной ситуации неработающий тормоз может сделать невозможным отключение пильной цепи.

#### 1.7. Безопасная эксплуатация.

**1.7.1.** Будьте сосредоточены, внимательно следите за их действиями и действуйте осторожно и предусмотрительно. Не используйте цепную пилу, если вы устали или находитесь под воздействием наркотиков, алкоголя или наркотических средств.

Момент отвлечения внимания при работе с цепной пилой может привести к очень серьезным травмам.

#### 1.7.2. Избегайте опасности случайного включения цепной пилы.

Если вы несете цепную пилу, держите палец на спусковом переключателе, есть риск несчастного случая.

#### 1.7.3. Прежде чем включать цепную пилу, обязательно удалите все утилиты и ключи.

Утилиты, забытые на вращающемся устройстве, могут стать причиной травмы.

**1.7.4.** Избегайте неестественных положений тела. Работайте в стабильном положении тела в любое время и сохраняйте равновесие. Таким образом, вы можете контролировать цепную пилу лучше и безопаснее, если

возникают непредвиденные ситуации.

1.7.5. Храните бензопилу в местах, недоступных для детей. Не позволяйте использовать их лицам, которые не знакомы с тем, как с ними работать, и не читали эти инструкции. Когда вы находитесь в руках неопытного пользователя, цепная пила может быть чрезвычайно опасной.

1.7.6. Держите цепную пилу с осторожностью. Проверьте, работают ли мобильные устройства безупречно, работает ли оно по буквам, есть ли сломанный или поврежденный предмет, который искажает или изменяет функции цепной пилы. Перед использованием цепной пилы убедитесь, что поврежденные детали подлежат ремонту. Многие несчастные случаи вызваны плохим обслуживанием электроинструментов и приборов.

1.7.7. Никогда не оставляйте цепную пилу перед рабочим инструментом, чтобы полностью остановить его вращение. Поворотный инструмент может коснуться объекта, что приведет к потере контроля над цепной пилой.

1.7.8. Регулярно очищайте вентиляционные отверстия на вашей цепной пиле.

1.7.9. Не используйте цепную пилу рядом с легковоспламеняющимися материалами. Летящие искры могут вызвать воспламенение таких материалов.

1.7.10. Никогда не подносите руки к вращающимся рабочим инструментам. Если удар случится, инструмент может причинить вам боль.

1.7.11. Будьте очень осторожны в конце резки, потому что цепная пила, не имеющая опоры в обрабатываемом материале, падает из-за своей инерции, что может привести к травмам.

1.7.12. При работе в течение длительного времени оператор пилы может испытывать формирование и онемение пальцев и кистей рук.

В таком случае перестаньте работать, потому что онемение снижает точность при использовании пилы.

1.7.13. При появлении признаков усталости следует немедленно прекратить работу.

1.7.14. Только один человек может работать с цепной пилой одновременно. Все остальные люди должны находиться вне рабочей зоны цепной пилы. Особенно дети и животные должны быть вдали от рабочей зоны.

1.7.15. При запуске пилы ее цепь не должна опираться на обрабатываемый материал или касаться чего-либо еще.

1.7.16. При работе с цепной пилой держите ее обеими руками за обе ручки. Держите твердое положение тела.

1.7.17. Дети и подростки не могут управлять цепной пилой. Разрешить доступ к пиле только взрослым, которые знают, как обращаться с инструментом. Данное руководство по эксплуатации должно поставляться с цепной пилой.

1.7.18. Перед началом резки установите тормозной рычаг цепи в соответствующее положение (потяните его на себя). Это также защита рук.

1.7.19. Отодвиньте цепную пилу от разрезаемого материала только во время работы режущей цепи.

1.7.20. При резке обработанного пиломатериала или тонких веток используйте подставку (лесопилка). Не режьте несколько досок одновременно (размещенных друг над другом) или материалы, удерживаемые другим лицом или удерживаемые ногой.

1.7.21. Длинные предметы должны быть прочно закреплены перед резкой.

1.7.22. При работе на наклонной местности держитесь лицом к склону.

1.7.23. При прорезании всегда используйте шип бампера в качестве точки опоры. Держите пилу за заднюю ручку, а направляющую - за переднюю ручку.

1.7.24. В случае, если разрез не может быть завершен за один проход, немного потяните пилу назад, поместите шип бампера в другое место и слегка продолжите подъем задней рукоятки резки.

1.7.25. При резке в горизонтальной плоскости располагайтесь под углом как можно ближе к 90° от линии реза. Такая операция требует концентрации.

1.7.26. Когда цепь прижимается при резке острием прутка, пила может отскакивать к оператору. Из-за этого эффекта разрезают прямую часть цепи по возможности. Затем, в случае защемления, эффект отдачи меняет направление от оператора.

1.7.27. Будьте очень осторожны при распиловке древесины, когда существует риск раскола. Отрезанные куски дерева можно швырнуть в любом направлении (опасность травмирования!).

1.7.28. Только обученные люди должны срезать ветки деревьев! Неконтролируемое падение ветки дерева представляет опасность для тела!

1.7.29. Не режьте кончиком направляющей штанги (опасность отката).

1.7.30. Обратите особое внимание на ветви под напряжением. Не обрезайте ветви, которые свободно висают снизу.

1.7.31. Всегда стойте в стороне от предсказанной линии падения дерева, которое должно быть срезано.

1.7.32. Во время падения дерева существует риск того, что ветви дерева или близлежащие деревья

сломаются и упадут. Будьте очень осторожны, в противном случае возможна травма.

1.7.33. На склоне местности оператор должен оставаться на верхней части склона относительно срезаемого дерева, а не ниже.

1.7.34. Остерегайтесь журналов, которые могут скатиться к вам. Спрыгнуть!

1.7.35. Рабочая пила имеет тенденцию вращаться, когда конец направляющей шины цепи касается обрабатываемого материала. В этом случае пила может выйти из-под контроля и двигаться к оператору (опасность травмирования!).

1.7.36. Не используйте пилу выше уровня плеч, или когда вы стоите на дереве, лестнице, лесах, стволе и т. Д.

1.8. Для предотвращения отдачи пилы следуйте приведенным ниже инструкциям.

1.8.1. Никогда не начинайте и не направляйте разрез кончиком направляющей планки!

1.8.2. Всегда начинайте резку с предварительно включенной пилой!

1.8.3. Убедитесь, что режущая цепь острая.

1.8.4. Никогда не срезайте более одной ветви за раз. При обрезании следите за окружающими ветвями. При прорезании дерева следите за соседними стволами деревьев.

## 2. Строительство и использование.

Электрическая цепная пила является ручным инструментом. Цепная пила представляет собой устройство, приводимое в движение однофазным коммутаторным двигателем. Пила может быть использована для вырубki деревьев, рубки веток, дров, дров для камина и других задач, где необходимо резать дрова. Бензиновая цепная пила - инструмент только для любительского использования.

Используйте устройство только в соответствии с инструкциями производителя.

### Уровень шума и параметры вибрации:

Значения измеряются в соответствии с EN 60745-2-13: 2009 / A1: 2010.

Звуковое давление  $L_{pA} = 84,5$  дБ (A)

Мощность звука  $L_{wA} = 98,7$  дБ (A)

Неопределенность  $K = 3$  дБ.

Носите защитные наушники! Носить наушники!

Ускорение вибрации ах:

Передняя ручка  $a_x = 8,393$  м / с<sup>2</sup>

Задняя ручка  $a_x = 6,002$  м / с<sup>2</sup>

Неопределенность  $K = 1,5$  м / с<sup>2</sup>

## 3. Подготовка к эксплуатации.

3.1. Перед переноской цепной пилы наденьте крышку цепи на направляющую шину и цепь. При переносе цепной пилы держите ее за переднюю ручку. Если необходимо выполнить несколько рубок, выключите цепную пилу с помощью переключателя (1) между заданиями.

3.2. Установка направляющих планок и пильной цепи.

Цепная пила должна быть отключена от электроснабжения.

Используйте штифт и регулировочный винт для регулировки натяжения цепи. Очень важно, чтобы болт, расположенный на регулировочном винте, попал в отверстие в направляющей планке во время установки направляющей планки.

Вы можете переместить болт вперед и назад, повернув регулировочный винт. Эти детали должны быть правильно установлены перед началом установки направляющей шины в пилу.

Направляющая и цепь поставляются отдельно.

Тормозной рычаг (7) должен находиться в верхнем (вертикальном) положении.

Наденьте цепь (8) на колесо ведущей цепи, расположенное за сцеплением.

Установите направляющую шину (7) (сдвиньте ее за сцепление) на направляющие винты и надавите на колесо ведущей цепи.

Наденьте цепь (8) на нижнее колесо цепи направляющей шины.



Отодвиньте направляющую шину (7) от колеса ведущей цепи, чтобы направляющие звенья цепи были размещены в канавке направляющей.

Убедитесь, что штифт винта регулировки натяжения цепи находится в середине нижнего отверстия направляющей шины (7), при необходимости отрегулируйте.

Натяжение цепи целесообразно, когда цепь может быть поднята на 3–4 мм в середине направляющей шины в горизонтальном положении.

Перед установкой направляющей шины и цепи убедитесь, что положение режущих лезвий цепи правильное (правильное положение цепи на направляющей шине показано на кончике направляющей шины). Всегда надевайте защитные перчатки во время проверок и установки цепи, чтобы избежать порезов на острых краях цепи.

Новая цепь требует периода запуска, который длится примерно 5 минут. Смазка цепи очень важна на этом этапе. Проверьте натяжение цепи после запуска и при необходимости отрегулируйте.

Регулярно проверяйте и регулируйте натяжение цепи. Слишком свободная цепь может легко соскальзывать с направляющей шины, быстро изнашиваться или быстро изнашиваться.

### 3.3. Заполнение пыльного бака маслом.

Масляный бак в новой цепной пиле пуст. Заполните бак маслом перед первым использованием.

Выкрутить пробку маслосливного патрубка (11).

Залейте масло (будьте осторожны, чтобы не допустить загрязнения масла во время заполнения бака).

Ввернуть пробку маслосливного отверстия (11).

Не используйте масло, которое уже использовалось или регенерировалось, так как это может повредить масляный насос. Используйте масло EP90 в течение всего года.

## 4. Работа и настройки

### 4.1. Включение Выключение.

Включение - нажмите кнопку блокировки переключателя (2) и затем кнопку переключателя (1). Если цепная пила не запускается, отпустите тормозной рычаг (9).

4.2. Выключение - сбросить давление на выключателе (1). Сбросьте давление на кнопке переключателя (1), чтобы остановить цепную пилу. Может появиться сильное искрение на коммутаторе. Это нормально и безопасно для работы с цепной пилой.

При включении цепная пила начинает работать на полной скорости.

### 4.3. Проверка смазки цепи.

Проверьте смазку цепи и уровень масла в баке перед началом работы. Включите пилу и держите ее над землей. Если вы видите увеличение следов масла, смазка цепи работает хорошо. Если масляных следов нет или они очень малы, очистите выходное отверстие для масла, верхнее отверстие натяжения цепи и масляного канала или обратитесь в сервисную службу.

В зависимости от температуры окружающей среды и количества подаваемого масла, вы можете работать с цепной пилой в течение 15-40 минут на одно заполнение масляного бака.

### 4.4. Цепные смазки.

Долговечность цепи и направляющей шины сильно зависит от качества смазки. Используйте только те смазки, которые предназначены для цепных пил.

Никогда не используйте регенерированное или ранее использованное масло для смазки цепи.

### 4.5. Цепная направляющая планка.

Направляющий стержень (7) подвержен сильному износу, особенно в верхней и нижней частях. Чтобы предотвратить боковой износ из-за трения, рекомендуется переворачивать направляющую планку каждый раз, когда цепь заточена. В этом случае очистите паз направляющей шины и отверстия для масла. Направляющий паз прямоугольной формы. Проверьте канавку от нососа. Приложите правило к направляющей планке и наружной поверхности зуба цепи. Если вы соблюдаете расстояние между ними, канавка правильная. В противном случае направляющая планка изношена и требует замены.

### 4.6. Цепное колесо.

Колесо приводной цепи подвержено особенно сильному износу. Замените цепное колесо, если наблюдаются явные признаки износа зубьев колеса. Изношенное цепное колесо дополнительно снижает долговечность цепи. Цепное колесо следует заменить в авторизованной сервисной мастерской.

#### 4.7. Цепной тормоз.

Пила оснащена автоматическим тормозом, который останавливает цепь в случае отдачи во время работы цепной пилы. Тормоз включается автоматически при приложении силы инерции к грузу, расположенному внутри корпуса тормоза. Цепной тормоз также можно включить вручную, когда рычаг тормоза (9) перемещается к направляющей шине (7). Переключение тормоза цепи останавливает движение цепи через 0,12 сек.

#### 4.8. Проверка тормозов.

Убедитесь, что тормоз работает правильно перед каждым использованием пилы.

Положите рабочую пилу на землю и полностью откройте дроссельную заслонку на 1-2 секунды, чтобы двигатель пилы работал на максимальной скорости.

Нажмите рычаг тормоза (7) вперед. Цепь должна немедленно остановиться.

Если цепь останавливается медленно или вообще не останавливается, замените тормозную ленту и барабан сцепления, прежде чем снова использовать цепную пилу.

Чтобы отпустить тормоз, потяните рычаг тормоза (7) по направлению к основной ручке (3), чтобы вы могли услышать звук, типичный для щелчка.

Убедитесь, что тормоз цепи работает правильно и цепь острая. Это очень важно для поддержания потенциальной отдачи на безопасном уровне.

Если тормоз работает неэффективно, отрегулируйте его или отремонтируйте в авторизованном сервисном центре.

Если двигатель работает на высокой скорости с включенным цепным тормозом, пыльная муфта перегревается. Когда тормоз цепи включится во время работы двигателя, немедленно отпустите выключатель и остановите цепную пилу.

#### 4.9. Регулировка натяжения цепи.

Режущая цепь имеет тенденцию удлиняться во время работы из-за более высокой температуры. Более длинная цепь ослабевает и может соскользнуть с направляющей шины.

Убедитесь, что цепь (8) остается в направляющей канавке направляющей шины (7).

Еще раз проверьте натяжение цепи (должна быть возможность поднять цепь примерно на 3-4 мм посередине направляющей шины).

Не перетягивайте цепь. Регулировка чрезмерно нагретой цепи может привести к чрезмерному натяжению при охлаждении.

#### 4.10. Эксплуатация цепной пилы.

Перед началом любой запланированной задачи ознакомьтесь с разделом, в котором описаны безопасные правила работы цепной пилы. Рекомендуется приобретать опыт, обрезая древесные отходы. Это также позволит узнать о возможностях цепной пилы.

Всегда соблюдайте правила техники безопасности.

Используйте цепную пилу только для резки дерева. Резка других материалов запрещена.

Интенсивность вибрации и отдачи изменяются в зависимости от типа древесины.

Не используйте цепную пилу в качестве рычага для подъема, перемещения или раскола предметов. Когда цепь зажата в дереве, выключите двигатель и вбейте деревянный или пластиковый клин в обработанный кусок, чтобы освободить цепную пилу. Запустите инструмент снова и начните резку осторожно.

Не прикрепляйте пилу к стационарной рабочей станции.

Присоединение других устройств, которые не разрешены производителем цепной пилы, к приводу цепной пилы запрещено.

При использовании инструмента нет необходимости прикладывать большое усилие к цепной пиле. Подавайте легкое давление только во время работы цепной пилы.

Если во время резки цепная пила зажата в пропилах, не снимайте ее силой. Это может привести к потере контроля над цепной пилой, травме оператора и / или повреждению цепной пилы.

Перед началом работы отпустите тормоз цепи.

Подождите, пока двигатель не достигнет полной скорости, прежде чем начинать резать).

Сохраняйте максимальную скорость на все время.

Разрешить цепи для резки дерева. Слегка надавите на пилу.

Прекратите нажимать на пилу в конце реза, чтобы не потерять контроль над инструментом.

#### 4.11. Защита от отдачи.

Отдача - это перемещение направляющей шины цепной пилы вверх и / или назад, которое происходит, когда часть цепи на конце направляющей шины сталкивается с препятствием.

Убедитесь, что обработанный материал прочно зафиксирован.

Используйте зажимы для фиксации материала.

Держите цепную пилу обеими руками при запуске и во время работы.

Во время отдачи цепная пила не может контролироваться, и цепь ослаблена.

Неправильно заточенная цепь увеличивает риск отдачи.

Не режьте выше уровня своих плеч.

Избегайте резания кончиком направляющей планки, это может привести к внезапной отдаче - назад и вверх.

Всегда используйте полное защитное снаряжение и соответствующую рабочую одежду при работе с цепной пилой.

Разборка средств защиты, неправильная эксплуатация, техническое обслуживание, неправильная замена направляющей шины или цепи могут способствовать увеличению риска получения травмы в случае отдачи. Никогда не модифицируйте пилу каким-либо образом. Используя модифицированную цепную пилу, пользователь теряет все гарантийные права. Гарантия также аннулируется, если цепная пила используется в соответствии с информацией, содержащейся в данном руководстве.

#### 4.12. Резка кусков дерева.

При распиловке древесины соблюдайте правила техники безопасности и выполняйте следующие действия:

Убедитесь, что кусок дерева не может быть перемещен.

Используйте зажимы, чтобы закрепить короткие куски материала перед резкой.

Резать только древесину или древесные материалы.

Перед резкой убедитесь, что цепная пила не соприкасается с камнями или гвоздями, так как это может привести к вытягиванию пилы и повреждению цепи.

Избегайте ситуаций, когда рабочая пила может касаться проводного забора или земли.

При резке веток поддерживайте пилу как можно больше и не режьте кончиком направляющей штанги.

Следите за препятствиями, такими как выступающие пни, корни, углубления и отверстия в земле, так как они могут быть причиной несчастного случая.

#### 4.13. Валка дерева.

Вырубка деревьев требует большого опыта. Не выполняйте действия, для которых вы не квалифицированы!

Определите линию падения дерева. Учитывайте ветер, наклон дерева, расположение тяжелых веток, сложность работы после падения дерева и другие факторы.

При уборке участка вокруг дерева не забудьте обеспечить надлежащее сцепление с землей и путь эвакуации, используемый при падении дерева.

Предскажите и приведите в порядок два пути эвакуации под углом 45 °, считая от линии, противоположной ожидаемой линии падения дерева. На этих путях не должно быть никаких препятствий.

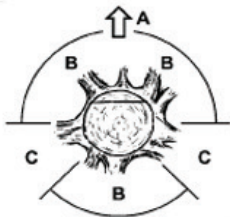

A. Направление рубки деревьев.

B. Опасные зоны.

C. Снятие дивизиона.

Резка выполняется тремя надрезами. Рулевое управление выполняется в первую очередь, включая верхнюю и нижнюю выемки, а затем заканчивается выемкой для рубки. При правильном размещении трех насечек можно контролировать направление. Сделайте начальный верхний надрез под углом, одна треть диаметра ствола в глубину. Сделайте горизонтальный надрез ниже, чтобы присоединиться к вершине. Выполняют свернутую выемку горизонтально с противоположной стороны направляющей и чуть выше нижней поверхности выемки.

Своевременно вставляйте клинья, чтобы избежать защемления пильной цепи.

Палить дерево, вбивая клин, а не прорезая весь ствол.

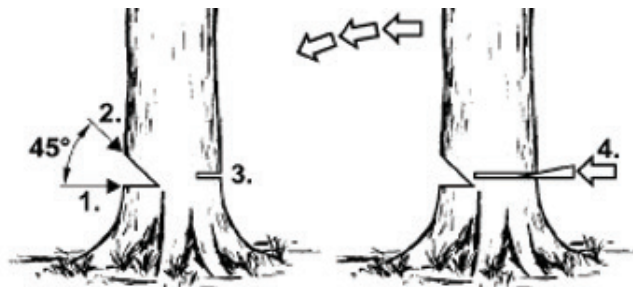

При рубке деревьев соблюдайте все правила безопасности и действуйте следующим образом:

Когда цепь зажата, выключите цепную пилу и отпустите клин. Клин должен быть изготовлен из дерева или пластика. Никогда не используйте стальной или чугунный клин.

Падающее дерево может тянуть другие деревья.

Радиус зоны опасности составляет 2,5 высоты падающего дерева.

Если оператор неопытный или любитель, рекомендуется пройти обучение, а не приобретать опыт без присмотра.

Не падают деревья, когда:

Условия в опасной зоне не могут быть определены из-за тумана, дождя, снега или темноты.

Линия рубки деревьев не может быть определена из-за ветра или ветра.

4,14. Резка стволов.

Прижмите шип бампера к материалу и сделайте разрез.

Если резка не может быть завершена даже после полного использования диапазона цепной пилы, сделайте следующее:

Отодвиньте направляющую штангу назад от разрезаемого материала на определенное расстояние (с работающей режущей цепью) и немного опустите основную рукоятку (3), поддержите шип бампера и завершите разрез, слегка приподняв основную рукоятку (3).

4,15. Резка ствола лежит на земле.

Всегда держите ноги на ногах. Не стойте на багажнике.

Не упустите возможность поворота багажника.

Соблюдайте инструкции по безопасности, чтобы избежать отдачи цепной пилы.

Всегда заканчивайте резку на стороне, противоположной напряжению сжатия, чтобы избежать защемления цепи в прорези.

Перед началом работы проверьте направление напряжения в стволе, который нужно разрезать, чтобы избежать защемления цепи пилы.

Чтобы устранить напряжение, первый разрез должен быть сделан со стороны натяжения.

При разрезании ствола, лежащего на земле, сначала сделайте глубокий разрез на 1/3 диаметра ствола, затем переверните ствол и завершите резку на противоположной стороне.

При резке ствола, лежащего на земле, не допускайте погружения режущей цепи в землю под стволом. Халатность может привести к немедленному повреждению цепи.

При резке ствола, лежащего на склоне, оператор всегда должен находиться на склоне над стволом.

4,16. Резка ствола поднята над землей.

В случае, если бревно опирается на устойчивую лесопильную лошадь или устанавливается на нее, в зависимости от места работы, сделайте срез на 1/3 диаметра ствола на стороне под натяжением и завершите резку на противоположной стороне.

4,17. Обрезка и обрезка кустов и веток деревьев.

Начните рубить ветки срубленного дерева у его основания и продолжайте движение к вершине дерева. Делайте небольшие веточки с одного среза.

Сначала проверьте, в какую сторону изгибается ветка. Затем сделайте разрез изнутри изгиба и закончите резку на противоположной стороне. Будьте осторожны, срезанная ветка может отскочить назад.

При обрезке веток деревьев всегда обрезайте их вниз, чтобы обеспечить свободное падение обрезанной ветви. Тем не менее, иногда полезно подрезать ветку снизу.

Будьте очень осторожны при срезании ветки, которая может быть под нагрузкой. Такая ветка может отскочить



в сторону и ударить оператора.

Не срезайте ветки при лазании по дереву. Не стойте на лестнице, платформах, бревнах или в местах, которые могут привести к потере равновесия и контролю над цепной пилой. Не режьте выше уровня своих плеч. Всегда держите цепную пилу обеими руками.

#### 4,18. Безопасная работа с цепной пилой.

Никогда не используйте цепную пилу во время дождя и в условиях влажности. Никогда не используйте поврежденный шнур питания. Все детали должны быть правильно собраны и соответствовать требованиям, обеспечивающим безопасную работу цепной пилы. Любая поврежденная защитная часть должна быть немедленно отремонтирована или заменена.

#### 5. Эксплуатация и обслуживание.

##### 5.1. Место хранения.

Обратите особое внимание на то, чтобы вентиляционные отверстия кожуха двигателя были проницаемыми. Очистите пластиковые детали мягким моющим средством и губкой.

Вы можете выполнять действия по техническому обслуживанию, описанные только в данном руководстве. Любое другое действие может быть выполнено только авторизованным сервисом.

Не вносите никаких изменений в конструкцию цепной пилы.

Когда цепная пила не используется, ее следует хранить в чистоте, на ровной поверхности, в сухом месте и в недоступном для детей месте.

##### 5.2. Направляющая и пильная цепь.

Проверяйте состояние направляющей шины и цепи каждые 5 часов работы пилы.

Снимите кожух и разберите направляющую шину (7) и цепь (8).

Очистите отверстия для масла и паз в направляющей шине (7).

Смажьте колесо цепи наконечника направляющей шины через отверстие, расположенное на наконечнике направляющей шины.

Проверьте состояние цепи (8).

##### 5.3. Заточка цепи.

Обратите внимание на режущие инструменты. Режущие инструменты должны быть острыми и чистыми, это позволяет эффективно и безопасно работать. Эксплуатация пилы с тупой цепью приводит к быстрому износу цепи, направляющей шины и колеса приводной цепи, а в худшем случае - разрыву цепи. Вот почему важно обострить цепь вовремя.

Заточка цепи - сложная операция. Заточка цепи самостоятельно требует использования специальных инструментов и навыков. Рекомендуется доверить заточку цепи квалифицированным специалистам.

Все неисправности должны быть устранены в сервисной мастерской, уполномоченной RAIDER.

## 6. О зарядных устройствах и процессе зарядки

6.1. Пожалуйста, обратитесь к данным на табличке с данными зарядного устройства. Обязательно подключите зарядное устройство к источнику питания с напряжением, указанным на паспортной табличке. Никогда не подключайте зарядное устройство к сети с разными напряжениями.

6.2. Защищайте зарядное устройство и его кабель от повреждений и острых краев. Поврежденные кабели должны быть немедленно отремонтированы квалифицированным электриком.

6.3. Храните зарядное устройство, аккумуляторы и аккумуляторный инструмент в недоступном для детей месте.

6.4. Не используйте поврежденные зарядные устройства.

6.5. Не используйте прилагаемое зарядное устройство для зарядки других аккумуляторных инструментов.

6.6. Во время использования батарея нагревается. Дайте остыть до комнатной температуры перед началом зарядки.

6.7. Системные зарядные устройства R20 имеют функцию автоматического отключения после зарядки аккумулятора.

- 6.8. Никогда не используйте и не перезаряжайте батареи, если вы подозреваете, что они заряжались в последний раз более 12 месяцев. Существует высокая вероятность того, что аккумулятор уже претерпел опасный сбой / полная разрядка /
- 6.9. Зарядка аккумуляторов при температуре ниже 10% приведет к химическому повреждению элемента и может вызвать возгорание.
- 6.10. Не используйте батареи, которые нагреваются во время процесса зарядки, так как батарейные элементы могут быть неисправны.
- 6.11. Не используйте батареи, которые были согнуты или деформированы в процессе зарядки / разрядки, трещин, свистков и т. Д.).
- 6.12. Никогда не разряжайте аккумулятор / рекомендуемый уровень разряда макс. 40%). Полная разрядка батареи приведет к преждевременному старению элементов батареи.
- 6.13. Никогда не заряжайте и не оставляйте аккумулятор без присмотра.
- 6.14. Настоящее зарядное устройство не предназначено для использования лицами (включая детей) с ограниченными физическими, сенсорными или умственными способностями или лицами, не имеющими опыта и знаний об оборудовании, если только использование не контролируется или не соответствует инструкции по эксплуатации устройства, передаваемого лица, ответственные за безопасность. Необходимо следить за тем, чтобы дети не играли с оборудованием.
- 6.15. Зарядное устройство не должно подвергаться воздействию влаги или воды. Попадание воды в зарядное устройство увеличивает риск поражения электрическим током. Зарядное устройство можно использовать только в сухих помещениях.
- 6.16. Перед проведением любого обслуживания или чистки зарядного устройства необходимо отключить зарядное устройство от источника питания.
- 6.17. Не используйте зарядное устройство на легковоспламеняющихся предметах (например, на бумаге, ткани) или вблизи легковоспламеняющихся веществ. Из-за зарядки зарядного устройства в процессе зарядки существует риск возгорания.
- 6.18. Проверяйте состояние зарядного устройства, кабеля и вилки перед каждым использованием. В случае неисправностей не используйте зарядное устройство. Не пытайтесь разбирать зарядное устройство. Все ремонтные работы должны быть поручены авторизованному ремонтнику. Неправильная установка зарядного устройства может привести к поражению электрическим током или пожару.
- 6.19. Когда зарядное устройство не используется, оно должно быть отключено от сети.
- 6.20. Запрещено ремонтировать поврежденное зарядное устройство. Проведение ремонта только зарядного устройства разрешено производителем или авторизованным сервисным центром.
7. Защита от воздействия на окружающую среду.
- 7.1. Защищайте зарядное устройство и аккумуляторы от влаги и дождя. Влага и дождь могут нанести опасный ущерб.
- 7.2. Не используйте зарядное устройство или аккумулятор рядом с легковоспламеняющимися парами и жидкостями.
- 7.3. Используйте зарядное устройство и аккумулятор только в сухих местах и при температуре окружающей среды 0-45 ° C.
- 7.4. Не храните зарядное устройство и аккумулятор в местах, где температура может превышать 30 ° C. В частности, не оставляйте зарядное устройство в автомобиле, припаркованном на солнце.
- 7.5. Берегите батареи от перегрева. Перегрузка, перезарядка и воздействие прямых солнечных лучей приведут к перегреву ячеек. Никогда не заряжайте и не работайте с перегретыми батареями - замените их как можно скорее.
- 7.6. Хранение аккумуляторов, зарядных устройств и аккумуляторов. Условия использования. Храните зарядное устройство и зарядное устройство только в сухом месте и при температуре окружающей среды 10-30 ° C. Берегите их от влаги и прямых солнечных лучей. Заряжайте только полностью заряженные аккумуляторы / заряженные не менее 40% /. При работе используйте зарядное устройство, угловую шлифовальную машину и аккумулятор только в сухом месте и при температуре окружающей среды 0-45 ° C.
- 7.7. Защищать литий-ионный аккумулятор от мороза. Аккумуляторы, хранящиеся при температуре ниже 0 ° C более 60 минут, следует утилизировать.
- 19.8. При обращении с батареями необходимо учитывать электростатический заряд. Электростатические разряды могут повредить электронную систему защиты и элементы.the
8. Техническое обслуживание и сервис.

### 8.1. Обслуживание и уборка.

Чтобы работать хорошо и безопасно, содержите угловую шлифовальную машину и вентиляционные отверстия в чистоте. Делайте периодические перерывы в работе. Храните и аккуратно обращайтесь с аксессуарами машину чистой тканью или продуйте сжатым воздухом низкого давления. Регулярно чистите его влажной тканью и небольшим количеством мягкого моющего средства. Не используйте моющие средства или растворители.

8.2. Аккумуляторный кусторез оснащен бесщеточным мотором.

8.3. Если на беспроводном кусторезе возникает необычный шум, немедленно прекратите работу и обратитесь в ближайший сервисный центр RAIDER.

### 9. Охрана окружающей среды.

9.1. Для защиты окружающей среды электроинструмент и упаковка должны быть соответствующим образом обработаны для повторного использования содержащегося в них сырья. Не выбрасывайте электроинструмент в бытовые отходы! В соответствии с Директивой Европейского союза 2012/19 / ЕС об электрических и электронных устройствах с истекшим сроком эксплуатации и валидацией, а также в качестве национального закона, электроинструменты, которые больше не могут использоваться, должны собираться отдельно и подвергаться соответствующей обработке для восстановления. Содержание сырья.

#### 9.2. Аккумуляторная батарея.

Литий-ионный аккумулятор (Li-ion).

Не выбрасывайте батареи вместе с бытовыми отходами или в емкости для воды! Не сжигайте их!

Батареи должны быть собраны, переработаны или утилизированы экологически безопасным способом. В соответствии с Директивой 2006/66 / ЕС неисправные или использованные батареи или батареи должны быть переработаны

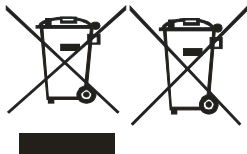

**Izvorni priručnik s uputama**

Poštovani klijenti,

Čestitamo na kupnji našeg električnog motornog pila marke RAIDER. Kako su pravilno instalirani i upravljani, RAIDER su sigurni i pouzdani električni alati, a njihovo korištenje donosi pravi užitek. Za vašu udobnost izgrađena je izvrsna servisna mreža od 46 benzinskih postaja diljem zemlje.

Prije rukovanja električnom motornom pilom pažljivo pročitajte sve upute, preporuke i upozorenja i čuvajte ih za daljnje upute za sve one koji će koristiti grijač ventilatora.

U slučaju da odlučite prodati ili predati ovaj proizvod novom vlasniku, provjerite da je s njim dostupan priručnik "Upute", kako bi se novi vlasnik mogao upoznati s mjerama sigurnosti i uputama za rad.

Euromaster Import Export doo je ovlašten zastupnik proizvođača i vlasnika zaštitnog znaka RAIDER.

Adresa: Grad Sofija 1231, Bugarska Bulevar "Lomsko šause" 246, tel 02 934 33 33, 934 10 10, www.raider.bg; www.euromasterbg.com; e-mail: info@euromasterbg.com.

Od 2006. godine tvrtka je uvela i održava svoj sustav upravljanja kvalitetom prema normi ISO 9001: 2008 s opsegom certifikata: trgovina, uvoz, izvoz i servis hobby power, zraka i mehaničkih alata i hardvera. Certifikat je izdao Moody International Certification Ltd., Engleska.

**Tehnički podaci**

<b>Parametar</b>	<b>Mjerne jedinice</b>	<b>Vrijednost</b>
Vrsta modela	-	RDP-SCHS20
napon	V DC	20
Vrsta ćelija baterije	-	Li-ion
Kapacitet baterije	Ah	3
Broj ćelija baterije	-	5
Vrijeme punjenja	h	1
Broj pogonskih veza	-	40
Snop lanca	inch "	3/8
Mjerač lanca	inch " (mm)	.050 (1.3)
Ulje lanca pile	-	EP90
Kapacitet spremnika za ulje	ml	220
Brzina lanca pile (bez opterećenja)	m/s	5.6
Vrijeme aktiviranja kočnice lanca	s	0.12
Preporučena duljina vodilice	min - max	250 mm, (10")
Duljina rezanja s vodilicom 350 mm (14 ")	mm	340
Duljina rezanja s vodilicom 400 mm (16 ")	mm	390

Punjač		
parametar	mjera	vrijednost
napon	V AC	230
Frekvencija	Hz	50
Klasa zaštite	-	II



Spremite bateriju samo u suhim sobama s temperaturom okoline od 10 ° C do + 30 ° C.

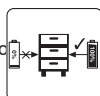

Mjesto se naplaćuje samo baterije u pohrani (naplaćuje se najmanje 40%).

Napunite litij punjivu bateriju.

Izvadite bateriju iz ručke, pritisnite gumb da biste to učinili. Pri punjenju baterije obratite pozornost na mrežni napon! Mrežni napon mora odgovarati podacima na naljepnici punjača. Uređaji označeni sa 230 V također se mogu napajati naponom 220V. Uključit će se zelena LED. Utisnite bateriju u punjač.

Pogledajte tablicu objašnjenja:

Status pokazatelja		Objašnjenja i radnje
Crvena LED	zeleno LED	
Off	On	Spreman za upotrebu Punjač je spojen na mrežnu mrežu i spreman je za upotrebu; nema bateriju u punjaču
On	Off	„Punjenje Punjač puni bateriju “
Off	On	“Baterija je napunjena i spremna za upotrebu. Vrijeme punjenja za 2,0 Ah bateriju: 60 min Radnja: Izvadite bateriju iz punjača. Odspojite punjač iz napajanje mrežom. “

Ako se baterija ne može napuniti, provjerite sljedeće:

- kontaktni napon
- ostvaruje dobar kontakt s kontaktima punjača

Ako se baterija ponovno ne može napuniti, posjetite ovlaštenu servisnu centar RAIDER.

Da biste osigurali da će litij-ionska punjiva baterija trajati duže, morate je odmah napuniti. Kad primijetite da se snaga bežičnog alata smanjuje, morate napuniti bateriju.

16.2. Pokazatelj kapaciteta baterije.

Pritisnite gumb na indikatoru kapaciteta baterije. Pomoću 3 LED-a prikazuje se stanje napunjenosti baterije.

Sve tri LED žaruljice: Baterija je napunjena

Uključena su 2 LED-a: Baterija ima dovoljno zaostalog napunjenosti

1 LED svijetli: baterija je prazna, napunite bateriju

Sve LED lampice trepere: baterija se potpuno pokvarila i neispravna. Ne koristite i ne puniti neispravnu bateriju.

## 1. Opće smjernice za siguran rad.

Pažljivo pročitajte sve upute. Nepoštivanje prirode koje slijedi može uzrokovati strujni udar, požar i / ili teške ozljede.

Ove upute čuvajte na sigurnom mjestu.

### 1.1. Siguran rad električnih lančanih pila.

Upozorenje! Osobama koje nisu upoznati s uputama za uporabu nije dopušteno koristiti motornu pilu.

Koristite motornu pilu samo za rezanje drva.

Druga upotreba motorne pile isključiva je odgovornost korisnika koji treba imati na umu da može biti opasan.

Proizvođač nije odgovoran za gubitke i oštećenja nastala uslijed nenamjerne uporabe motorne pile.

### 1.2. Radno mjesto. Sigurnost radnog područja.

Neka vaše radno mjesto bude uredno i osigurajte da je dobro osvijetljeno.

Neurednost i nedovoljno osvijetljenje doprinose nesrećama, pogotovo kada se koriste motorne pile.

Djecu i promatrače držite podalje od radnog mjesta.

Smetnja može uzrokovati gubitak kontrole nad alatom.

### 1.3. Sigurnost pri radu s električnom energijom.

Držite motornu pilu od kiše i vlage.

Infiltracija vode u motornu pilu povećava rizik od električnog udara.

### 1.4. Osobna sigurnost.

Koristite zaštitnu opremu, kao što je radno odijelo, zaštitne naočale, zaštitne cipele, zaštitnu kacigu, štitnike za uši, zaštitne i kožne rukavice. Korištenje sigurnosne opreme u odgovarajućim uvjetima smanjuje rizik od tjelesnih ozljeda.

Nemojte precjenjivati svoje sposobnosti. Čvrsto stojte i držite ravnotežu u svakom trenutku.

Omogućuje bolju kontrolu nad motornom pilom u nepredviđenim situacijama.

Nemojte nositi labavu odjeću ili nakit. Držite kosu, odjeću i rukavice dalje od pokretnih dijelova.

Pokretne dijelove mogu zahvatiti labava odjeća, nakit ili duga kosa.

### 1.5. Prijevoz i skladištenje.

Prilikom nošenja motorne pile stavite na poklopac lanca i uključite kočnicu lanca. Nošenje neosigurane i aktivne motorne pile može uzrokovati ozljede tijela.

Nošenje motorne pile moguće je samo kada držite prednju ručku.

Drugi dijelovi ne mogu osigurati odgovarajuće prisanjanje i čak uzrokovati ozljede.

Pregledajte svoju motornu pilu. Provjerite poravnanje i učvršćenje pokretnih dijelova, provjerite na dijelove pukotine i sve ostale čimbenike koji mogu utjecati na rad motorne pile. Popravite motornu pilu prije uporabe ako je pronađena oštećena. Mnoge nesreće uzrokovane su nepravilnim održavanjem stroja.

Lanac pile trebao bi biti čist i oštar. Pravilno održavanje oštih reznih oštrica lanca pile smanjuje rizik od zaglavljivanja i olakšava rad.

### 1.6. Uporaba i održavanje električnog alata.

Redovito provjeravajte ispravan rad kočnice. U izvanrednoj situaciji, neaktivna kočnica može onemogućiti isključivanje lanca pile.

### 1.7. Siguran rad.

1.7.1. Budite koncentrirani, pažljivo promatrajte njihove postupke i postupajte oprezno i razborito. Ne koristite motornu pilu kada ste umorni ili pod utjecajem droga, alkohola ili opojnih droga.

Trenutak ometanja pri radu s motornom pilom može imati učinak vrlo ozbiljnih ozljeda.

### 1.7.2. Izbjegavajte opasnost od slučajnog uključivanja motorne pile.

Ako nosite motornu pilu, držite prst na prekidaču okidača, postoji opasnost od nezgode.

### 1.7.3. Prije uključivanja motorne pile, sigurno ćete ukloniti sve alate i klučeve.

Komunalne usluge, zaboravljene na rotirajućoj jedinici mogu uzrokovati ozljede.

1.7.4. Izbjegavajte neprirodne položaje tijela. Radite u stabilnom položaju tijela u bilo koje vrijeme i zadržite ravnotežu. Tako možete bolje i sigurnije kontrolirati lančanu pilu ako se pojave neočekivane situacije.

1.7.5. Držite motornu pilu na mjestima gdje ih djeca ne mogu dohvatiti. Nemojte dopustiti da ih koriste osobe koje nisu upoznati s načinom rada s njima i nisu pročitale te upute. Kada ste u rukama neiskusnih korisnika, motorna pila može biti izuzetno opasna.

1.7.6. Pazite na lančanu pilu. Provjerite rade li mobilne jedinice besprijekorno, bez obzira radi li se o kvaru ili oštećenom predmetu koji iskrivljuje ili mijenja funkcije motorne pile. Prije uporabe motorne pile, provjerite jesu li oštećeni dijelovi popravljivi. Mnoge nezgode uzrokuju loše održavani električni alati i uređaji.

1.7.7. Nikada ne ostavljajte motornu pilu prije rada alata da potpuno zaustavi rotaciju. Rotirajući alat može dodirnuti objekt, što rezultira gubitkom kontrole nad motornom pilom.

- 1.7.8. Redovito čistite odušak na motornoj pili.
- 1.7.9. Ne koristite motornu pilu u blizini zapaljivih materijala. Leteće iskre mogu izazvati paljenje takvih materijala.
- 1.7.10. Nikada ne stavljajte ruke blizu rotirajućih radnih alata. Ako dođe do udara, instrument vas može povrijediti.
- 1.7.11. Budite vrlo oprezni na kraju rezanja, jer motorna pila koja nema podršku u obrađenom materijalu pada zbog svoje inercije, što može uzrokovati ozljede.
- 1.7.12. Pri dugotrajnom radu strojar pile može osjetiti mahanje i obamrlost u prstima i rukama.  
U tom slučaju prestanite raditi, jer utrnulost smanjuje preciznost u upotrebi pile.
- 1.7.13. U pojavi znakova umora treba odmah prestati raditi.
- 1.7.14. Samo jedna osoba može istovremeno raditi s motornom pilom. Sve ostale osobe moraju biti udaljene od radnog područja motorne pile. Osobito djeca i životinje trebaju biti udaljeni od radnog područja.
- 1.7.15. Prilikom pokretanja pile, lanac ne smije ležati na obrađenom materijalu niti dirati bilo što drugo.
- 1.7.16. Prilikom rada s motornom pilom držite obje ruke s obje ruke. Držite čvrsto tijelo.
- 1.7.17. Djeca i maloljetnici ne mogu upravljati motornom pilom. Dopustite pristup pili samo odraslim osobama koje znaju rukovati alatom. Ovaj priručnik s uputama treba dati s motornom pilom.
- 1.7.18. Prije početka rezanja polugu lančane kočnice postavite u odgovarajući položaj (povucite je do sebe). Također je čuvar ruku.
- 1.7.19. Odvijte motornu pilu od materijala koji se reže samo kada lanac za rezanje radi.
- 1.7.20. Prilikom rezanja obrađenog rezanog drveta ili tankih grana koristite podršku (piljenje konja). Nemojte istodobno rezati nekoliko dasaka (postavljene jedna na drugu) ili materijal koji drži druga osoba ili držite nogom.
- 1.7.21. Duge predmete treba čvrsto fiksirati prije rezanja.
- 1.7.22. Kada radite na kosim terenima, ostanite s licem prema nagibu.
- 1.7.23. Prilikom rezanja uvijek koristite šiljak odbojnika kao točku oslonca. Držite pilu za stražnju ručicu i vodite s prednjom rukohvatom.
- 1.7.24. U slučaju da se rez ne može obaviti u jednoj vožnji, povucite pilu malo natrag, stavite šiljak odbojnika na drugo mjesto i nastavite lagano podignuti zadnju ručku.
- 1.7.25. Prilikom rezanja u horizontalnoj ravnini postavite se pod kutom što je moguće bliže 90 ° od linije rezanja. Takva operacija zahtijeva koncentraciju.
- 1.7.26. Kada je lanac prignječen prilikom rezanja vrhom šipke, pila se može povući prema strojaru. Zbog tog efekta reže se ravnim dijelom lanca kad god je to moguće. Zatim, u slučaju štipanja, učinak trzanja mijenja smjer od operatera.
- 1.7.27. Budite vrlo oprezni pri rezanju drva kada postoji opasnost od cijepanja. Odrezani komadi drva mogu se baciti u bilo kojem smjeru (opasnost od ozljeda tijela!).
- 1.7.28. Samo obučene osobe trebaju rezati grane! Nekontrolirani pad grane stabla predstavlja opasnost od ozljede tijela!
- 1.7.29. Nemojte rezati vrhom vodilice (opasnost od trzaja).
- 1.7.30. Obratite posebnu pozornost na grane pod naprezanjem. Ne rezajte grane, koje slobodno visje, odozdo.
- 1.7.31. Uvijek stoj na strani predviđene linije pada stabla koje treba rezati.
- 1.7.32. Tijekom pada stabla postoji rizik da će se grane drveća, ili drveće u blizini, slomiti i pasti. Budite vrlo oprezni, inače može doći do ozljede tijela.
- 1.7.33. Na kosom terenu operater treba ostati na gornjem dijelu padine s obzirom na drvo koje se reže, a ni na niže.
- 1.7.34. Pazite na trupce koji se mogu spustiti prema vama. Skočiti!
- 1.7.35. Radna pila se okreće kad vrh vrha vodilice lanca dotakne obrađeni materijal. U tom slučaju pila može izmaći kontroli i pomaknuti se prema operateru (opasnost od ozljeda tijela!).
- 1.7.36. Ne koristite pilu iznad razine ramena ili kada stojite na drvetu, ljestvama, skeli, itd.
- 1.8. Kako biste spriječili trzanje pile, slijedite upute u nastavku.
- 1.8.1. Nikada ne pokrećite nići vodite rez s vrhom vodilice!
- 1.8.2. Uvijek počnite rezati s već uključenom pilom!
- 1.8.3. Provjerite je li lanac za rezanje oštar.
- 1.8.4. Nikada nemojte rezati više od jedne grane u isto vrijeme. Prilikom rezanja, pripazite na okolne grane. Prilikom rezanja drveća, pripazite na obližnje debla.

## 2. Izgradnja i uporaba.

Električna motorna pila je ručni alat. Lančana pila je uređaj koji pokreće jednofazni komutatorski motor. Pila se može koristiti za rezanje stabala, rezanje grana, drva za ogrjev, drva za kamin i druge poslove u kojima je potrebno rezanje drva. Benzinska motorna pila je samo alat za amatersku uporabu.

Uređaj koristite samo u skladu s uputama proizvođača.

Parametri razine buke i vibracija:

Vrijednosti su izmjerene prema EN 60745-2-13: 2009 / A1: 2010.

Zvučni tlak  $L_pA = 84,5$  dB (A)

Snaga zvuka  $L_{WA} = 98,7$  dB (A)

Nesigurnost  $K = 3$  dB.

Nosite zaštitu za uši! Nosite naušnike!

Ubrzanje vibracija  $a_h$ :

Prednja ručka  $a_h = 8,393$  m / s<sup>2</sup>

Stražnja ručka  $a_h = 6,002$  m / s<sup>2</sup>

Nesigurnost  $K = 1,5$  m / s<sup>2</sup>

### 3. Priprema za rad.

3.1. Prije nošenja lančane pile poklopac lanca poklopca na vodilici i lancu. Kada nosite motornu pilu, držite je ispred prednje ručke. Ako je potrebno napraviti nekoliko rezova, isključite lančanu pilu s prekidačem (1) između zadataka.

### 3.2. Ugradnja vodilica i lanca pile.

Lančanu pilu treba odvojiti od napajanja električnom energijom.

Za podešavanje napetosti lanca koristite pin i vijak za podešavanje. Vrlo je važno da vijak koji se nalazi na vijku za podešavanje padne u rupu u vodilici tijekom ugradnje vodilice.

Okretanjem vijka za podešavanje možete pomaknuti vijak naprijed i natrag. Ti dijelovi moraju biti pravilno podešeni prije pokretanja instalacije vodilice u pilu.

Vodilica i lanac se isporučuju odvojeno.

Ručica kočnice (7) mora biti u gornjem (okomitom) položaju.

Lanac (8) postavite na pogonsko lančano vozilo koje se nalazi iza spojke.

Ugradite vodilicu (7) (gurnite je iza spojke) na vijke za vođenje i gurnite prema pogonskom lancu.

Lanac (8) stavite na lanac lanca vodilice odozdo.

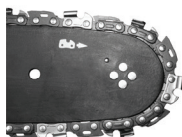

Pomaknite vodilicu (7) dalje od kotača za pogon lanca, tako da se vodilice za vođenje lanca nalaze u utoru vodilice. Uvjerite se da je vijak za podešavanje zatezanja lanca u sredini donjeg otvora na vodilici (7), po potrebi ga podesite. Zatezanje lanca je prikladno kada se lanac može podići za 3 do 4 mm u sredini vodilice u vodoravnom položaju.

Prije ugradnje vodilice i lanca provjerite je li položaj lančanika za rezanje prikladan (točan položaj lanca na vodilici prikazan je na vrhu vodilice). Tijekom provjera i ugradnje lanca uvijek nosite zaštitne rukavice kako biste spriječili rezanje oštrih rubova lanca.

Novi lanac zahtijeva razdoblje pokretanja, koje traje oko 5 minuta. Podmazivanje lanca je vrlo važno u ovoj fazi. Provjerite napetost lanca nakon razdoblja pokretanja i po potrebi ponovno namjestite.

Često provjerite i podesite napetost lanca. Previše opušten lanac može se lako skliznuti s vodilice, brzo se istrošiti ili brzo istrošiti vodilicu.

### 3.3. Punjenje spremnika pile uljem.

Spremnik ulja u novoj motornoj pili je prazan. Prije prve uporabe napunite spremnik uljem.

Odvrnite čep za punjenje ulja (11).

Ulijte ulje (budite oprezni kako biste izbjegli kontaminaciju ulja tijekom punjenja spremnika).

Uvrnite čep za punjenje ulja (11).

Nemojte koristiti već iskorišteno ili regenerirano ulje jer to može oštetiti pumpu za ulje. Koristite EP90 ulje tijekom cijele godine.

## 4. Rad i postavke

### 4.1. Uključivanje. Gašenje.

Uključivanje - pritisnite gumb za zaključavanje prekidača (2), a zatim prekidač (1). U slučaju da se motorna pila ne pokrene, otpustite ručicu kočnice (9).

4.2. Isključivanje - otpustite pritisak na prekidaču (1). Otpustite pritisak na prekidaču (1) kako biste zaustavili motornu



pilu. Može se pojaviti snažno iskrenje na komutatoru. To je normalno i sigurno za rad motorne pile.

Kada se uključi, motorna pila počinje raditi punom brzinom.

#### 4.3. Provjera podmazivanja lanca.

Prije početka rada provjerite podmazivanje lanca i razine ulja u spremniku. Uključite pilu i držite je iznad zemlje. Ako vidite povećane oznake ulja, podmazivanje lanca dobro radi. Ako nema oznaka ulja ili su vrlo male, očistite ispušni ulja, gornju rupu zatezanja lanca i put ulja ili kontaktirajte servis.

Ovisno o temperaturi okoline i količini isporučene ulja, motornu pilu možete koristiti 15 do 40 minuta po jednom punjenju spremnika za ulje.

#### 4.4. Maziva za lanac.

Trajnost lanca i vodilice u velikoj mjeri ovisi o kvaliteti maziva. Koristite samo maziva koja su namijenjena za motorne pile.

Nikada nemojte koristiti regenerirano ili prethodno korišteno ulje za podmazivanje lanca.

#### 4.5. Šipka za vođenje lanca.

Vodilica (7) je izložena teškom trošenju, osobito u vršnom i donjem dijelu. Kako bi se spriječio trenje na strani, preporučuje se okretanje vodilice svaki put kada se lanac izoštri. Ovom prilikom očistite utor vodilice i rupe za ulje. Utor vodilice je pravokutan. Provjerite utor od trošenja. Stavite pravilo na vodilicu i vanjsku površinu lančanog zuba. Ako promatrate udaljenost između, utor je ispravan. U suprotnom, vodilica se istrošila i treba je zamijeniti.

#### 4.6. Lančani kotač.

Pogonski lanac podvrgnut je osobito teškom trošenju. Zamijenite lančanik kada uočite jasne znakove trošenja zubaca kotača. Istrošeni lanac dodatno smanjuje trajnost lanca. Lančani kotač treba zamijeniti ovlaštena servisna radionica.

#### 4.7. Lančana kočnica.

Pila ima automatsku kočnicu koja zaustavlja lanac u slučaju trzaja tijekom rada motorne pile. Kočnica se automatski aktivira kada se na tlak koji se nalazi unutar kućišta kočnice primjenjuje sila inercije. Kočnica lanca se također može uključiti ručno, kada se poluga kočnice (9) pomakne prema vodilici (7). Uključivanje kočnice lanca zaustavlja kretanje lanca za 0,12 sek.

#### 4.8. Provjera kočenja.

Osigurajte da kočnica radi ispravno prije svake uporabe pile.

Stavite radnu pilu na tlo i otvorite gas do kraja 1 - 2 sekunde kako bi motor pile radio maksimalnom brzinom.

Gurnite polugu kočnice (7) prema naprijed. Lanac bi se trebao odmah zaustaviti.

U slučaju da se lanac polako zaustavi ili se uopće ne zaustavi, zamijenite traku kočnice i bubanj spojke prije ponovnog korištenja motorne pile.

Da biste otpustili kočnicu, povucite ručicu kočnice (7) prema glavnoj ručici (3) kako biste mogli čuti zvuk koji je tipičan za blokiranje.

Uvjerite se da kočnica lanca radi ispravno i da je lanac oštar. To je vrlo važno za zadržavanje potencijalnog trzaja na sigurnoj razini.

U slučaju da kočnica ne radi učinkovito, podesite je ili popravite u ovlaštenom servisu.

U slučaju da motor radi s velikom brzinom s uključenom kočnicom lanca, spojka pile će se pregrijati. Kad se kočnica lanca uključi tijekom rada motora, odmah otpustite prekidač i zaustavite motornu pilu.

#### 4.9. Podešavanje napetosti lanca.

Lanac rezanja nastoji produljiti tijekom rada zbog više temperature. Dulji lanac otpušta i može skliznuti s vodilice.

Uvjerite se da lanac (8) ostaje u utoru vodilice (7).

Ponovno provjerite napetost lanca (lanac bi trebao biti podignut za otprilike 3 - 4 mm u sredini vodilice).

Nemojte pretjerano zategnuti lanac. Podešavanje pretjerano zagrijanog lanca može dovesti do prekomjernog naprezanja prilikom hlađenja.

#### 4.10. Rukovanje motornom pilom.

Prije početka bilo kojeg planiranog zadatka upoznaj se s odjeljkom koji opisuje sigurna pravila za rad s motornom pilom. Preporuča se steći iskustvo rezanjem komada drva. To će također omogućiti pronalaženje mogućnosti za motorne pile.

Uvijek poštuju sigurnosne propise.

Koristite motornu pilu samo za rezanje drva. Rezanje drugih materijala je zabranjeno.

Intenzitet vibracija i trzaja mijenjaju se ovisno o vrsti drva koje se seku.

Ne koristite motornu pilu kao polugu za podizanje, pomicanje ili razdvajanje predmeta. Kada je lanac prignječen u drvu, isključite motor i pogonite drveni ili plastični klin u obrađeni komad kako biste otpustili motornu pilu. Ponovno pokrenite alat i pažljivo počnite rezati.

Pilu nemojte pričvrstiti na stacionarnu radnu stanicu.

Zabranjeno je pričvršćivanje ostalih uređaja, koje proizvođač motorne pile nije dozvolio, na pogon motorne pile.

Prilikom upotrebe alata nije potrebno primijeniti veliku snagu na motornu pilu. Lagani pritisak nanosite samo dok motorna pila radi.

Kada je motorna pila prirezana tijekom rezanja, nemojte je silom uklanjati. To može uzrokovati gubitak kontrole nad motornom pilom, ozljede operatera i / ili oštećenja motorne pile.

Otpustite kočnicu lanca prije početka rada.

Pričekajte dok motor ne dostigne punu brzinu prije početka rezanja).

Držite maksimalnu brzinu cijelo vrijeme.

Ostavite lanac da seče drvo. Lagano pritisnite pilu.

Prestanite pritiskati pilu na kraju reza kako biste izbjegli gubitak kontrole nad alatom.

#### 4.11. Zaštita od trzaja.

Odmagljivanje je pomicanje vodilice lančane pile i / ili leđa, što se događa kada dio lanca na vrhu vodilice naiđe na prepreku.

Uvjerite se da je obrađeni materijal čvrsto fiksiran.

Za pričvršćivanje materijala koristite stezaljke.

Prilikom pokretanja i tijekom rada držite motornu pilu s obje ruke.

Tijekom trzaja, motorna pila se ne može kontrolirati i lanac je olabavljen.

Neispravno izoštrjen lanac povećava rizik od trzaja.

Nemojte rezati preko ramena.

Izbjegavajte rezanje s vrhom vodilice, može uzrokovati nagli trzaj - prema natrag i prema gore. Prilikom rada motorne pile uvijek koristite kompletnu sigurnosnu opremu i odgovarajuću radnu odjeću.

Rastavljanje zaštite, neodgovarajući rad, održavanje, nepravilno postavljanje vodilice ili zamjena lanca mogu doprinijeti povećanju rizika od ozljeda tijela u slučaju trzaja. Nikada nemojte mijenjati pilu. Koristeći modificiranu motornu pilu, korisnik gubi sva jamstvena prava. Jamstvo se poništava i kada se motorna pila koristi u skladu s informacijama sadržanim u ovom priručniku.

#### 4.12. Rezanje komada drveta.

Prilikom rezanja drva slijedite smjernice za sigurnost rada i učinite sljedeće:

Pazite da se drveni komad ne može pomicati.

Koristite stezaljke za popravljivanje kratkih komada materijala prije rezanja.

Rezanje samo drva ili drvnih materijala.

Prije rezanja provjerite da motorna pila neće doći u dodir s kamenjem ili čavlima, jer to može uzrokovati povlačenje testere i oštećenje lanca.

Izbjegavajte situacije kada radna pila može dodirnuti ožičenu ogradu ili tlo.

Prilikom rezanja grana podupire pilu što je više moguće i ne rezati s vrhom vodilice.

Pazite na prepreke kao što su izbočeni panjevi, korijeni, udubljenja i rupe u zemlji, jer mogu biti uzrok nesreće.

#### 4.13. Obaranje stabla.

Sječa stabala zahtijevaju veliko iskustvo. Ne obavljajte aktivnosti za koje niste kvalificirani!

Odredite liniju pada stabla. Razmotrite vjetar, mršavost stabla, položaj teških grana, složenost posla nakon pada stabla i druge čimbenike.

Kada se uređuje područje oko stabla, ne zaboravite osigurati ispravno prianjanje i stazu bijega za korištenje kada drvo padne.

Predvidite i očistite dva puta za bijeg pod kutom od 45 °, računajući od linije nasuprot očekivanoj liniji pada stabla. Na tim stazama ne smije biti prepreka.

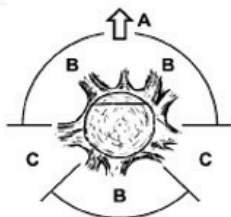

- A. Smjer sječe stabala.
- B. Područja opasnosti.
- C. Podjela za povlačenje.

Rezanje se vrši izradom tri zarez. Upravljanje se vrši na prvom zarezu, uključujući gornji i donji zarez, a zatim završava s usjekom za sjeku. Pravilnim postavljanjem tri ureza može se kontrolirati smjer. Napravite početni gornji zarez

pod kutom, dok je trećina dubine debla. Napravite horizontalni rez niže, kako biste se priključili vrhu. Izvršite sjajan urez vodoravno s suprotne strane vodilice i malo višu od donje površine zarez.

Na vrijeme umetnite klinove kako biste izbjegli štipanje lanca pile.

Padnite stablo vozeći klin, a ne rezati cijelo debl.

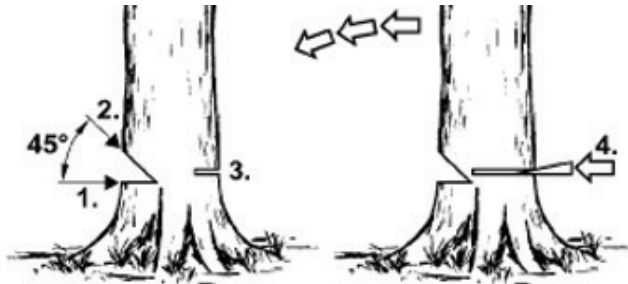

Pri obaranju drveća pridržavajte se svih sigurnosnih propisa i učinite sljedeće:

Kada je lanac prignječen, isključite motornu pilu i otpustite lanac klinom. Klin bi trebao biti izrađen od drveta ili plastike. Nikada nemojte koristiti čelični ili lijevano-željezni klin.

Padajuće drvo može povući druga stabla.

Radijus opasne zone je 2,5 visine padajućeg stabla.

Ako je operater neiskusni ili amaterski, preporuča se obuka umjesto stjecanja iskustva bez nadzora.

Ne padaju drveće kada:

Uvjeti u opasnoj zoni ne mogu se odrediti zbog magle, kiše, snijega ili tame.

Linija obaranja stabala ne može se odrediti zbog vjetera ili vjetera.

4.14. Rezanje kroz debla.

Pritisnite šiljak odbojnika prema materijalu i napravite rez.

Ako se rezanje ne može završiti čak i nakon što se lanac pile potpuno iskoristi, učinite sljedeće:

Pomaknite vodilicu natrag od izrezanog materijala na određenu udaljenost (s radnim lancem za rezanje) i pomaknite glavnu ručku (3) malo dolje, poduprite šiljak odbojnika i završite rez rezanjem tako da malo podignete glavnu ručku (3).

4.15. Rezanje debla koje leži na zemlji.

Uvijek imajte dobro stopalo i držite se za zemlju. Nemojte stajati na prtljažniku.

Pazite na mogućnost rotacije trupa.

Pridržavajte se ručnih uputa koje se odnose na zaštitu na radu kako biste izbjegli trzanje motorne pile.

Rezanje uvijek dovršite na suprotnoj strani od tlačne napreznja kako biste izbjegli stiskanje lanca u obodu.

Prije početka rada provjerite smjer napreznja u prtljažniku koji treba rezati, kako biste izbjegli prikvačenje lanca pile. Da bi se uklonio stres, prvi rez treba napraviti na strani napetosti.

Prilikom rezanja debla, koji leži na tlu, najprije napravite rez dubine 1/3 promjera trupa, zatim okrenite trup iznad i završite rezanje na suprotnoj strani.

Prilikom rezanja debla koji leži na tlu, nemojte dopustiti da potopite lanac rezanja u tlo ispod debla. Nemarnost može uzrokovati trenutno oštećenje lanca.

Prilikom rezanja trupa koji leži na padini, operater bi uvijek trebao biti na strani padine iznad debla.

4.16. Rezanje debla podignuto iznad zemlje.

U slučaju da se drvo podupire ili postavlja na stabilan konj za piljenje, ovisno o mjestu rada, izrezati 1/3 promjera debla duboko na strani pod naponom i završiti rezanje na suprotnoj strani.

4.17. Podrezivanje i rezanje grmlja i grana drveća.

Počnite rezati grane posječenog drveta na njegovom dnu i nastavite prema vrhu stabla. Učinite male grane jednim rezom.

Prvo provjerite na koji način se grana savija. Zatim napravite rez od unutarnjeg dijela zavoja i završite rezanje na suprotnoj strani. Budite oprezni, grana koja se reže može povratiti.

Prilikom podrezivanja grana stabla, uvijek odrežite prema dolje kako biste omogućili slobodan pad izrezane grane. Međutim, ponekad može biti korisno podrezivanje grane s dna.

Budite vrlo oprezni pri rezanju grane koja može biti pod stresom. Takva grana može odskočiti i udariti operatera.

Nemojte rezati grane kada se penjate uz drvo. Nemojte stajati na ljestvama, platformama, trupcima ili položajima koji

mogu uzrokovati gubitak ravnoteže i kontrolu nad motornom pilom. Nemojte rezati preko ramena. Motornu pilu uvijek držite objema rukama.

#### 4.18. Siguran rad s motornom pilom.

Nikada nemojte koristiti motornu pilu tijekom kiše i vlage. Nikada nemojte koristiti oštećeni kabel za napajanje. Svi dijelovi moraju biti pravilno sastavljeni i ispuniti zahtjeve koji osiguravaju siguran rad motorne pile. Svaki oštećeni zaštitni dio treba odmah popraviti ili zamijeniti.

#### 5. Rad i održavanje.

##### 5.1. Skladištenje.

Obratite posebnu pozornost na postojanje prozračnih otvora za prozračivanje kućišta motora.

Očistite plastične dijelove blagim deterdžentom i spužvom.

Možete nastaviti s postupcima održavanja koji su opisani samo u ovom priručniku. Sve ostale radnje mogu obaviti samo ovlašteni servisi.

Nemojte mijenjati konstrukciju motorne pile.

Kada nije u uporabi, motornu pilu treba skladištiti čistu, na ravnoj površini, na suhom mjestu i izvan dosega djece.

##### 5.2. Vodilica i lanac pile.

Provjerite stanje vodilice i lanca svakih 5 sati rada pile.

Skinite kućište i rastavite vodilicu (7) i lanac (8).

Očistite rupe za ulje i utor u vodilici (7).

Podmažite kotačić lančanog lanca vodilice kroz otvor koji se nalazi na vrhu vodilice.

Provjerite stanje lanca (8).

##### 5.3. Oštrenje lanca.

Obratite pozornost na rezne alate. Alati za rezanje trebaju biti oštri i čisti, što omogućuje učinkovit i siguran rad. Rad pile s tupim lancem uzrokuje brzo trošenje lanca, vodilice i pogonskog lanca, te razbijanje lanca u najgorem slučaju. Zato je važno na vrijeme izoštriti lanac.

Oštrenje lanca je složena operacija. Izoštavanje lanca zahtijeva korištenje posebnih alata i vještina. Preporuča se da lanac izoštravanja povjerite kvalificiranim osobama.

Sve smetnje treba popraviti servisna radionica ovlaštena od strane RAIDER-a.

#### 6. O uređajima za punjenje i procesu punjenja

6.1. Molimo pogledajte podatke na pločici s podacima o punjaču. Obavezno priključite punjač na napajanje naponom navedenim na tipskoj pločici. Nikada ne priključujte punjač na mrežu različitih napona.

6.2. Zaštitite punjač i njegov kabel od oštećenja i oštih rubova. Oštećene kabele odmah treba popraviti kvalificirani električar.

6.3. Punjač, punjive baterije i alat čuvajte izvan dohvata djece.

6.4. Ne koristite oštećene punjače.

6.5. Ne koristite isporučeni punjač za punjenje drugih alata za ponovno punjenje.

6.6. Tijekom upotrebe, baterija se zagrijava. Prije punjenja ostavite da se ohladi na sobnu temperaturu.

6.7. Punjači sustava R20 imaju funkciju automatskog isključivanja nakon punjenja baterije.

6.8. Nikada ne koristite i ne punite baterije ako sumnjate da su zadnji put bili napunjeni duže od 12 mjeseci. Postoji velika vjerojatnost da je baterija već pretrpjela opasan kvar / potpuno pražnjenje /

6.9. Punjenje baterija za ponovno punjenje na temperaturama nižim od 10% uzrokovat će kemijsku štetu na ćeliji i uzrokovati požar.

6.10. Ne koristite baterije koje se zagrijavaju tijekom postupka punjenja jer su baterije možda nepravilno radile.

6.11. Ne koristite baterije koje su bile savijene ili deformirane tijekom procesa punjenja / pražnjenja plina, pucanja, zviždanja itd.).

6.12. Nikada ne praznite bateriju / preporučenu razinu pražnjenja maks. 40%). Potpuno pražnjenje baterije uzrokovat će prerano starenje baterijskih stanica.

6.13. Nikada ne punite i ne ostavljajte bateriju bez nadzora.

6.14. Ovaj punjač nije namijenjen osobama (uključujući djecu) s ograničenim fizičkim, osjetilnim ili mentalnim sposobnostima, ili osobama bez iskustva i znanja o opremi, osim ako se upotreba ne nadgleda ili u skladu s uputama za uporabu uređaja koji prenose osobe odgovorne za sigurnost. Mora se voditi računa da se djeca ne igraju s opremom.

6.15. Punjač ne smije biti izložen vlazi ili vodi. Ulazak vode u punjač povećava rizik od električnog udara. Punjač se može koristiti samo u zatvorenim prostorijama u zatvorenom prostoru.

- 6.16. Prije izvođenja bilo kakvog održavanja ili čišćenja punjača, morate ga isključiti iz napajanja.
- 6.17. Nemojte koristiti punjač na zapaljivoj podlozi (npr. Papir, krpa) ili u blizini zapaljivih tvari. Zbog punjenja punjača u procesu punjenja postoji opasnost od požara.
- 6.18. Prije svake uporabe provjerite status punjača, kabela i utikača. U slučaju kvara, ne koristite punjač. Ne pokušavajte rastaviti punjač. Sve popravke treba dodijeliti ovlaštenom serviseru. Nepravilna ugradnja punjača može dovesti do strujnog udara ili požara.
- 6.19. Kad se punjač ne koristi, mora se isključiti iz mreže.
- 6.20. Zabranjeno je popraviti oštećeni punjač. Izvođenje popravaka punjača dopušta samo proizvođač ili ovlašteni servisni centar.
7. Zaštita od utjecaja na okoliš.
- 7.1. Zaštite punjač i baterije od vlage i kiše. Vлага i kiša mogu uzrokovati opasne štete.
- 7.2. Ne koristite punjač ili bateriju u blizini zapaljivih isparenja i tekućina.
- 7.3. Punjač i bateriju koristite samo na suhom mjestu i pri sobnoj temperaturi od 0-45 ° C.
- 7.4. Ne pohranjujte punjač i bateriju na mjestima gdje temperatura može doseći preko 30 ° C. particular, do not leave the charger in a car parked in the sun.
- 7.5. Zaštite baterije od pregrijavanja. Preopterećenje, prekomjerno punjenje i izlaganje izravnoj sunčevoj svjetlosti rezultirat će pregrijavanjem stanica. Nikada ne puniti i ne koristite baterije koje su se pregrijavale - zamijenite njih što prije.
- 7.6. Skladištenje baterija, punjača i punjivog alata. Uvjeti za uporabu.  
Spremnik i punjač baterija čuvajte samo na suhom mjestu i pri sobnoj temperaturi od 10-30 ° C. Štiti ih od vlage i direktne sunčeve svjetlosti. Samo puniti potpuno napunjene baterije / napunjene najmanje 40% /. Pri radu koristite punjač za baterije, kutnu brusilicu i bateriju samo na suhom mjestu i pri sobnoj temperaturi od 0-45 ° C.
- 7.7. Zaštite litij-ionsku bateriju od mraza. Punjive baterije koje se pohranjuju na ispod 0 ° C duže od 60 minuta treba odbaciti.
- 19.8. Pri rukovanju s baterijama pripazite na elektrostatički naboj. Elektrostatičko pražnjenje uzrokuje oštećenja elektroničkog zaštitnog sustava i baterijskih ćelija. Čuvajte elektrostatički naboj i nikada ne dirajte polove baterije.
8. Održavanje i servis.
- 8.1. Održavanje i čišćenje.  
Da biste dobro i sigurno radili, održavajte kutnu brusilicu i ventilacijske otvore čistima. Pravite povremene pauze u radu. Spremite i pažljivo rukujte s priborom.  
Obrišite stroj čistom krpom ili ga ispuhajte komprimiranim zrakom niskog tlaka. Redovito ga čistite vlažnom krpom i malo mekog deterdženta. Ne koristite deterdžente ili otapala.
- 8.2. Akumulatorski rezač četkica opremljen je motorom bez četkica.
- 8.3. Ako se na bežičnom rezaču četke pojavi nenormalni šum, odmah prestanite s radom i obratite se najbližem servisnom centru RAIDER.
9. Zaštita okoliša.
- 9.1. Za zaštitu okoliša, električni alat i ambalaža moraju se na odgovarajući način obraditi za ponovnu upotrebu sirovina koje se u njemu nalaze. Ne odlažite električni alat u kućni otpad! Prema Direktivi Europske unije 2012/19 / EZ o istrošenim električnim i elektroničkim uređajima i validaciji te kao nacionalni zakon, električni alati koji se više ne mogu koristiti moraju se odvojeno prikupiti i podvrgnuti odgovarajućoj obradi za oporavak sadržaja sirovina.
- 9.2. Punjiva baterija.  
Litij-ionska baterija (Li-ion).  
Ne bacajte baterije u kućni otpad ili u spremnike vode! Ne spali ih!  
Baterije treba prikupljati, reciklirati ili odlagati na ekološki prihvatljiv način. Neispravne ili otpadne baterije ili baterije moraju se reciklirati u skladu s Direktivom 2006/66 / EZ.



## Manuel d'instructions original

Chers clients,

Félicitations pour l'achat de notre scie à chaîne électrique de marque RAIDER. Correctement installés et utilisés, les RAIDER sont des outils électriques sûrs et fiables, et leur utilisation procure un réel plaisir. Pour votre confort, un excellent réseau de service de 46 stations-service a été construit à travers le pays.

Avant d'utiliser la scie à chaîne électrique, veuillez lire attentivement toutes les instructions, les recommandations et les avertissements et conservez-les en toute sécurité pour pouvoir vous y référer ultérieurement, à l'intention de tous ceux qui utiliseront le radiateur soufflant.

Si vous décidez de vendre ou de soumettre ce produit à un nouveau propriétaire, veuillez vous assurer que le «manuel d'instructions» est fourni avec celui-ci, afin que le nouveau propriétaire puisse se familiariser avec les mesures de sécurité et les instructions d'utilisation correspondantes.

Euromaster Import Export Ltd. est un représentant autorisé du fabricant et propriétaire de la marque RAIDER.

Adresse: Ville de Sofia 1231, Bulgarie "Lomsko shausse" Blvd. 246, tél 02 934 33 33, 934 10 10, www.raider.bg; www.euromasterbg.com; e-mail: info@euromasterbg.com.

Depuis 2006, la société a mis en place et entretenu son système de gestion de la qualité conformément à la norme ISO 9001: 2008 avec un champ de certification: commerce, importation, exportation et service des outils et matériels de puissance, air, mécanique et mécanique. Le certificat a été délivré par Moody International Certification Ltd., Angleterre.

### Données Techniques

Paramètre	Unités de mesure	Valeur
Type de modèle	-	RDP-SCHS20
Tension	V DC	20
Type de cellules de la batterie	-	Li-ion
Capacité de la batterie	Ah	3
Nombre de cellules de la batterie	-	5
Temps de charge	h	1
Nombre de liens d'entraînement	-	40
Pas de la chaîne	inch "	3/8
Jauge de chaîne	inch " (mm)	.050 (1.3)
Huile de chaîne de scie	-	EP90
Capacité du réservoir d'huile	ml	220
Vitesse de la chaîne de scie (sans charge)	m/s	5.6
Temps d'activation du frein de chaîne	s	0.12
Longueur de guide recommandée	min - max	250 mm, (10")
Longueur de coupe avec guide-chaîne 350 mm (14 ")	mm	340
Longueur de coupe avec guide-chaîne 400 mm	mm	390

Chargeur		
paramètre	mesure	valeur
Tension	V AC	230
La fréquence	Hz	50
classe de protection	-	II

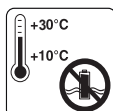

Ne stockez la batterie que dans des pièces sèches avec une température ambiante de + 10 ° C à + 30 ° C.

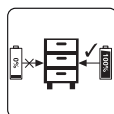

Lieu seulement chargé batteries en stock (chargées au moins 40%).

Statut de l'indicateur		Explications and actions
LED rouge	LED verte	
De	Sur	Prêt à l'emploi Le chargeur est connecté au secteur et est prêt à l'emploi. Il n'y a pas batterie dans le chargeur
Sur	De	"Chargement Le chargeur charge la batterie "
De	Sur	"La batterie est chargée et prête à l'emploi.  Temps de charge pour la batterie de 2,0 Ah: 60 min  Action: Sortez la batterie du chargeur. Débranchez le chargeur de l'alimentation secteur. "

Si la batterie ne peut pas charger, vérifiez les points suivants:

- tension de contact
- établit un bon contact avec les contacts du chargeur

Si la batterie ne peut plus être rechargée, consultez un centre de service RAIDER agréé.

Pour vous assurer que la batterie rechargeable au lithium-ion dure plus longtemps, vous devez la recharger immédiatement. Vous devez recharger la batterie lorsque vous remarquez que la puissance de l'outil sans fil diminue.

16.2. Indicateur de capacité de la batterie.

Appuyez sur le bouton de l'indicateur de capacité de la batterie. Il montre l'état de la charge de la batterie en utilisant 3 LED.

Les 3 LED s'allument: la batterie est chargée

2 LED (s) allumées: La batterie a suffisamment de charge résiduelle

1 LED allumée: la batterie est faible, chargez la batterie

Toutes les LED clignotent: La batterie est complètement endommagée et défectueuse. N'utilisez pas ou ne chargez pas une batterie défectueuse.

### 1. Directives générales pour une utilisation en toute sécurité.

Lisez toutes les instructions attentivement. Le non-respect des consignes suivantes peut provoquer un choc électrique, un incendie et / ou des blessures graves. Conservez ces instructions dans un endroit sûr.

#### 1.1. Sécurité de fonctionnement des scies à chaîne électriques.

Attention! Les personnes non familiarisées avec le manuel d'instructions ne sont pas autorisées à utiliser une scie à chaîne.

Utilisez la scie à chaîne pour couper du bois uniquement.

Toute autre utilisation de la scie à chaîne relève de la seule responsabilité de l'utilisateur, qui doit être conscient du fait que cela peut être dangereux.

Le fabricant n'est pas responsable des pertes et des dommages résultant d'une utilisation non intentionnelle de la scie à chaîne.

#### 1.2. Lieu de travail. Sécurité de la zone de travail.

Gardez votre lieu de travail bien rangé et assurez-vous qu'il est bien éclairé.

Le désordre et l'éclairage insuffisant contribuent aux accidents, en particulier lors de l'utilisation de scies à chaîne.

Gardez les enfants et les passants à l'écart du lieu de travail.

La distraction peut entraîner une perte de contrôle de l'outil.

#### 1.3. Sécurité lors du travail avec l'électricité.

Gardez la scie à chaîne de la pluie et de l'humidité.

L'infiltration d'eau dans la scie à chaîne augmente le risque de choc électrique.

#### 1.4. Sécurité personnelle.

Utiliser des équipements de sécurité, tels que combinaison de travail, lunettes de protection, chaussures de protection, casque de protection, cache-oreilles, gants de protection et de cuir. L'utilisation d'équipement de sécurité dans des conditions appropriées réduit le risque de blessure corporelle.

Ne surestimez pas vos capacités. Tenez-vous fermement et gardez votre équilibre en tout temps.

Cela permet de mieux contrôler la tronçonneuse dans des situations imprévues.

Ne portez pas de vêtements amples ni de bijoux. Gardez vos cheveux, vos vêtements et vos gants à l'écart des pièces en mouvement.

Les vêtements en vrac, les bijoux ou les cheveux longs peuvent être happés par les pièces en mouvement.

#### 1.5 Transport et stockage.

Lorsque vous portez la scie à chaîne, mettez le couvercle de la chaîne et enclenchez le frein de chaîne. Porter une scie à chaîne non sécurisée et en marche peut causer des blessures corporelles.

Le transport de la scie à chaîne est possible uniquement en tenant sa poignée avant.

D'autres pièces peuvent ne pas assurer une prise appropriée et même causer des blessures.

Inspectez votre scie à chaîne. Vérifiez l'alignement et la fixation des pièces en mouvement, les fissures et tout autre facteur pouvant affecter le fonctionnement de la tronçonneuse. Réparez la scie à chaîne avant utilisation si elle s'avère endommagée. De nombreux accidents sont causés par un mauvais entretien de la machine.

La chaîne de scie doit être propre et nette. Un bon entretien des arêtes coupantes de la chaîne de la scie réduit le risque de blocage et facilite les opérations.

#### 1.6. Utilisation et entretien des outils électriques.

Vérifiez régulièrement le bon fonctionnement du frein de scie. En cas d'urgence, un frein non opérationnel peut rendre le désengagement de la chaîne de scie impossible.

#### 1.7. Opération de sécurité.

1.7.1. Soyez concentré, surveillez attentivement leurs actions et agissez avec prudence. N'utilisez pas la tronçonneuse lorsque vous êtes fatigué ou sous l'influence de drogues, d'alcool ou de stupéfiants.

Un moment de distraction au travail avec une scie à chaîne peut avoir pour conséquence des blessures extrêmement graves.

#### 1.7.2. Évitez le danger d'incorporer la scie à chaîne par inadvertance.

Si vous portez une scie à chaîne, maintenez le doigt sur la gâchette, vous risqueriez un accident.

#### 1.7.3. Avant d'allumer la tronçonneuse, assurez-vous d'enlever tous les utilitaires et clés.

Les utilitaires oubliés sur l'unité en rotation peuvent causer des blessures.

1.7.4. Évitez les positions non naturelles du corps. Travaillez à tout moment dans une position stable du corps et gardez l'équilibre. Vous pouvez ainsi mieux contrôler la tronçonneuse et la sécuriser en cas de situations imprévues.

1.7.5. Gardez une scie à chaîne dans des endroits où les enfants ne peuvent pas les atteindre. Ne les laissez pas être utilisés par des personnes qui ne savent pas comment travailler avec elles et qui n'ont pas lu ces instructions.



Lorsque vous êtes entre les mains d'utilisateurs inexpérimentés, la tronçonneuse peut être extrêmement dangereuse.

1.7.6. Gardez votre scie à chaîne avec soin. Vérifiez si les unités mobiles fonctionnent parfaitement, si elles sonnent bien, s'il y a un article cassé ou endommagé qui déforme ou altère les fonctions de la scie à chaîne. Avant d'utiliser la tronçonneuse, assurez-vous que les pièces endommagées doivent être réparées. De nombreux accidents sont causés par des outils et des appareils électriques mal entretenus.

1.7.7. Ne jamais laisser la scie à chaîne avant l'outil de travail pour arrêter complètement sa rotation. L'outil rotatif peut toucher l'objet, ce qui entraîne une perte de contrôle de la scie à chaîne.

1.7.8. Nettoyez régulièrement l'évent de votre scie à chaîne.

1.7.9. N'utilisez pas de scie à chaîne à proximité de matériaux inflammables. Des étincelles volantes peuvent provoquer l'inflammation de tels matériaux.

1.7.10. Ne mettez jamais vos mains près des outils de travail rotatifs. Si le coup de pied se produit, l'instrument peut vous faire mal.

1.7.11. Soyez très prudent à la fin de la coupe, car la scie à chaîne n'ayant aucun support dans le matériau traité, elle tombe en raison de son inertie, ce qui peut provoquer des blessures.

1.7.12. Lorsqu'il travaille pendant une longue période, l'opérateur de la scie peut ressentir des signes de formation de pieds et des engourdissements dans les doigts et les mains.

Arrêtez de travailler dans ce cas, car l'engourdissement réduit la précision d'utilisation de la scie.

1.7.13. En cas de signes de fatigue devrait immédiatement arrêter le travail.

1.7.14. Une seule personne peut utiliser la scie à chaîne à la fois. Toutes les autres personnes doivent être éloignées de la zone de travail de la scie à chaîne. En particulier, les enfants et les animaux doivent être éloignés de la zone de travail.

1.7.15. Lors du démarrage de la scie, sa chaîne ne doit pas reposer sur le matériau traité ni toucher à autre chose.

1.7.16. Lorsque vous travaillez avec la tronçonneuse, tenez-la à deux mains par les deux poignées. Gardez la position du corps ferme.

1.7.17. Les enfants et les adolescents ne peuvent pas utiliser la scie à chaîne. Autorisez l'accès à la scie uniquement aux adultes qui savent comment manipuler l'outil. Ce manuel d'instructions doit être fourni avec la scie à chaîne.

1.7.18. Avant de commencer à couper, placez le levier de frein de chaîne dans la position appropriée (tirez-le vous-même). C'est aussi garde à la main.

1.7.19. Éloignez la scie à chaîne du matériau à couper uniquement lorsque la chaîne de coupe fonctionne.

1.7.20. Lorsque vous coupez du bois scié ou des branches minces, utilisez un support (cheval de sciage). Ne coupez pas plusieurs planches à la fois (superposées), ni du matériel maintenu par une autre personne ou tenu avec le pied.

1.7.21. Les objets longs doivent être fermement fixés avant la coupe.

1.7.22. Lorsque vous travaillez sur un terrain en pente, restez face à face.

1.7.23. Lorsque vous coupez, utilisez toujours la pointe de pare-chocs comme point d'appui. Tenez la scie par la poignée arrière et guidez avec la poignée avant.

1.7.24. Si la coupe ne peut pas être complétée en une fois, tirez la scie un peu en arrière, placez le crampon de pare-chocs à un autre endroit et continuez la coupe en soulevant légèrement la poignée arrière.

1.7.25. Lorsque vous coupez dans un plan horizontal, positionnez-vous à un angle aussi proche que possible de 90° de la ligne de coupe. Une telle opération nécessite de la concentration.

1.7.26. Lorsque la chaîne est pincée lors de la coupe avec le bout de la barre, la scie peut reculer vers l'opérateur. En raison de cet effet, coupez avec la partie droite de la chaîne autant que possible. Ensuite, en cas de pincement, l'effet de recul change de direction par rapport à l'opérateur.

1.7.27. Soyez très prudent lorsque vous coupez du bois lorsque vous risquez de fendre. Les morceaux de bois coupés peuvent être projetés dans toutes les directions (risque de blessure corporelle!).

1.7.28. Seules les personnes formées devraient couper des branches d'arbres! La chute incontrôlée d'une branche d'arbre constitue un risque de blessure corporelle!

1.7.29. Ne coupez pas avec le bout du guide-chaîne (risque de recul).

1.7.30. Portez une attention particulière aux branches sous contrainte. Ne coupez pas les branches qui pendent librement en dessous.

1.7.31. Toujours se tenir du côté de la ligne de chute prévue de l'arbre à couper.

1.7.32. Lors de la chute d'un arbre, des branches ou des arbres à proximité risquent de se briser et de tomber. Soyez très prudent, sinon une blessure au corps pourrait se produire.

1.7.33. Sur un terrain en pente, l'opérateur doit rester sur la partie supérieure de la pente par rapport à l'arbre qui est coupé, ne jamais l'abaisser.

1.7.34. Méfiez-vous des journaux qui peuvent rouler vers vous. Sauter!

1.7.35. La scie en fonctionnement a tendance à tourner lorsque le bout du guide-chaîne touche les matériaux traités. Dans ce cas, la scie peut devenir incontrôlable et se diriger vers l'opérateur (risque de blessure corporelle!).

1.7.36. N'utilisez pas la scie au-dessus de votre épaule ou lorsque vous vous tenez sur un arbre, une échelle, un échafaudage, un tronc, etc.

1.8. Pour éviter le recul de la scie, suivez les instructions ci-dessous.

1.8.1. Ne démarrez ou ne guidez jamais une coupe avec la pointe du guide-chaîne!

1.8.2. Commencez toujours à couper avec la scie déjà allumée!

1.8.3. Assurez-vous que la chaîne de coupe est tranchante.

1.8.4. Ne coupez jamais plus d'une branche à la fois. Lorsque vous coupez, faites attention aux branches environnantes. Lorsque vous coupez un arbre, faites attention aux troncs d'arbres à proximité.

## 2. Construction et utilisation.

Scie à chaîne électrique est un outil à main. La scie à chaîne est un appareil entraîné par un moteur à collecteur monophasé. La scie peut être utilisée pour abattre des arbres, couper des branches, du bois de chauffage, du bois pour le foyer et d'autres tâches nécessitant de couper du bois. La scie à chaîne essence est un outil réservé à un usage amateur.

Utilisez l'appareil conformément aux instructions du fabricant.

Niveau de bruit et paramètres de vibration:

Les valeurs sont mesurées conformément à la norme EN 60745-2-13: 2009 / A1: 2010.

Pression acoustique  $L_{pA} = 84,5$  dB (A)

Puissance acoustique  $L_{wA} = 98,7$  dB (A)

Incertitude  $K = 3$  dB.

Portez des protections auditives! Portez des cache-oreilles!

Accélération vibratoire ah:

Poignée avant ah =  $8,393$  m / s<sup>2</sup>

Poignée arrière ah =  $6,002$  m / s<sup>2</sup>

Incertitude  $K = 1,5$  m / s<sup>2</sup>

## 3. Préparation à l'opération.

3.1. Avant de transporter la tronçonneuse, glissez le couvercle de la chaîne sur le guide-chaîne et la chaîne. Lorsque vous portez la tronçonneuse, tenez-la par la poignée avant. Si vous devez effectuer plusieurs coupes, éteignez la scie à chaîne avec l'interrupteur (1) entre les tâches.

3.2. Installation de barres de guidage et de chaîne de scie.

La scie à chaîne doit être débranchée de l'alimentation électrique.

Utilisez la goupille et la vis de réglage pour régler la tension de la chaîne. Il est très important que le boulon situé sur la vis de réglage tombe dans le trou de la barre de guidage lors de l'installation de la barre de guidage.

Vous pouvez déplacer le boulon vers l'avant et vers l'arrière en tournant la vis de réglage. Ces pièces doivent être correctement réglées avant de commencer l'installation de la barre de guidage dans la scie.

Le guide-chaîne et la chaîne sont fournis séparément.

Le levier de frein (7) doit être en position haute (verticale).

Placez la chaîne (8) sur le pignon d'entraînement situé derrière l'embrayage.

Installez le guide-chaîne (7) (faites-le glisser derrière l'embrayage) sur les vis de guidage et poussez-le vers le pignon d'entraînement.

Placez la chaîne (8) sur le pignon de la chaîne de guidage par le bas.

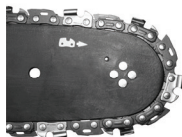

Éloignez le guide-chaîne (7) du pignon de chaîne d'entraînement afin que les maillons de guidage de la chaîne soient placés dans la rainure du guide-chaîne.

Assurez-vous que la goupille de la vis de réglage de la tension de la chaîne est au milieu du trou inférieur de la barre de guidage (7), ajustez-la si nécessaire.

La tension de la chaîne est appropriée lorsque la chaîne peut être levée de 3 à 4 mm au centre du guide-chaîne en position horizontale.

Avant l'installation du guide-chaîne et de la chaîne, assurez-vous que les lames de coupe-chaîne sont correctement positionnées (la position correcte de la chaîne sur le guide-chaîne est indiquée sur l'extrémité du guide-chaîne). Portez toujours des gants de protection lors des vérifications et de l'installation de la chaîne pour éviter les coupures causées par les bords tranchants de la chaîne.

La nouvelle chaîne nécessite une période de démarrage d'environ 5 minutes. La lubrification de la chaîne est très importante dans cette phase. Vérifiez la tension de la chaîne après la période de démarrage et réajustez si nécessaire.

Vérifiez et ajustez fréquemment la tension de la chaîne. Une chaîne trop lâche peut facilement glisser du guide, s'user rapidement ou s'user rapidement.

### 3.3. Remplir le réservoir de scie avec de l'huile.

Le réservoir d'huile de la nouvelle scie à chaîne est vide. Remplissez le réservoir d'huile avant la première utilisation.

Dévisser le bouchon de remplissage d'huile (11).

Versez de l'huile (veillez à ne pas contaminer l'huile pendant le remplissage du réservoir).

Visser le bouchon de remplissage d'huile (11).

Ne pas utiliser d'huile déjà utilisée ou régénérée, car cela pourrait endommager la pompe à huile. Utilisez l'huile EP90 pour toute l'année.

## 4. Fonctionnement et réglages

### 4.1. Allumer. Éteindre.

Mise en marche - appuyez sur le bouton de verrouillage du commutateur (2), puis sur le bouton (1). Si la scie à chaîne ne démarre pas, relâchez le levier de frein (9).

4.2. Mise hors service - relâchez la pression sur l'interrupteur (1). Relâchez le bouton de l'interrupteur (1) pour arrêter la tronçonneuse. De fortes étincelles sur le commutateur peuvent apparaître. Ceci est normal et sans danger pour les tronçonneuses.

Lorsqu'elle est allumée, la tronçonneuse commence à fonctionner à pleine vitesse.

### 4.3. Vérification de la lubrification de la chaîne.

Vérifiez la lubrification de la chaîne et le niveau d'huile dans le réservoir avant de commencer à travailler. Allumez la scie et maintenez-la au-dessus du sol. Si vous constatez des taches d'huile qui s'élargissent, la lubrification de la chaîne fonctionne bien. S'il n'y a pas de traces d'huile ou si elles sont très petites, nettoyez la sortie d'huile, le trou supérieur de la chaîne et le passage d'huile ou contactez le service d'assistance.

En fonction de la température ambiante et de la quantité d'huile fournie, vous pouvez utiliser la scie à chaîne pendant 15 à 40 minutes par remplissage du réservoir d'huile.

### 4.4. Lubrifiants de chaîne.

La durabilité de la chaîne et du guide-chaîne dépend fortement de la qualité du lubrifiant. Utilisez uniquement des lubrifiants conçus pour les scies à chaîne.

Ne jamais utiliser d'huile régénérée ou déjà utilisée pour la lubrification de la chaîne.

### 4.5 Guide-chaîne.

Le guide-chaîne (7) est exposé à une usure importante, en particulier à l'extrémité et au fond. Pour éviter l'usure latérale due au frottement, il est recommandé de retourner le guide-chaîne chaque fois que la chaîne est affûtée. Nettoyez la rainure du guide et les trous d'huile à cette occasion. La rainure du guide est rectangulaire. Vérifiez la rainure contre l'usure. Mettez la règle sur la bande de guidage et la surface extérieure d'une dent de chaîne. Si vous observez une distance entre les deux, le sillon est correct. Sinon, le guide-chaîne est usé et doit être remplacé.

### 4.6. Roue à chaîne.

La roue d'entraînement est soumise à une usure particulièrement importante. Remplacez le pignon lorsque vous remarquez des signes évidents d'usure des dents de la roue. Une roue à chaîne usée réduit en outre la durabilité de la chaîne. Le pignon de chaîne doit être remplacé par un atelier de réparation agréé.

### 4.7. Frein de chaîne.

La scie est équipée d'un frein automatique qui arrête la chaîne en cas de recul lors de l'utilisation de la scie à chaîne. Le frein s'engage automatiquement lorsque la force d'inertie est appliquée à un poids situé à l'intérieur du boîtier de frein. Le frein de chaîne peut également être activé manuellement lorsque le levier de frein (9) est déplacé vers le guide-chaîne (7). La commutation du frein de chaîne arrête le mouvement de la chaîne en 0,12 seconde.

### 4.8 Vérification de freinage.

Assurez-vous que le frein fonctionne correctement avant chaque utilisation de la scie.

Placez la scie de service sur le sol et ouvrez complètement le papillon des gaz pendant 1 à 2 secondes pour permettre au moteur de la scie de fonctionner à sa vitesse maximale.

Poussez le levier de frein (7) vers l'avant. La chaîne devrait s'arrêter immédiatement.

Si la chaîne s'arrête lentement ou pas du tout, remplacez la bande de frein et le tambour d'embrayage avant de réutiliser la tronçonneuse.

Pour desserrer le frein, tirez le levier de frein (7) vers la poignée principale (3) de manière à pouvoir entendre le son typique du blocage par blocage.

Assurez-vous que le frein de chaîne fonctionne correctement et que la chaîne est tranchante. Il est très important de maintenir le recul potentiel à un niveau sûr.

Si le frein ne fonctionne pas efficacement, réglez-le ou réparez-le sur un site de service autorisé.

Si le moteur tourne à haute vitesse alors que le frein de chaîne est activé, l'embrayage de la scie surchauffe. Lorsque le frein de chaîne est engagé pendant le fonctionnement du moteur, relâchez immédiatement le contacteur et arrêtez la scie à chaîne.

#### 4.9 Réglage de la tension de la chaîne.

La chaîne de coupe a tendance à s'allonger pendant le fonctionnement en raison de la température plus élevée. Une chaîne plus longue se desserre et peut glisser du guide-chaîne.

Assurez-vous que la chaîne (8) reste dans la rainure de guidage de la barre de guidage (7).

Vérifiez à nouveau la tension de la chaîne (il devrait être possible de soulever la chaîne d'environ 3 à 4 mm au milieu du guide-chaîne).

Ne pas trop tendre la chaîne. Le réglage d'une chaîne trop chaude peut entraîner une tension excessive lors du refroidissement.

#### 4.10. Fonctionnement de la scie à chaîne.

Avant de commencer une tâche planifiée, familiarisez-vous avec la section décrivant les règles de sécurité pour le fonctionnement d'une scie à chaîne. Il est recommandé d'acquérir de l'expérience en coupant des morceaux de bois. Cela permettra également de connaître les possibilités offertes par la tronçonneuse.

Respectez toujours les consignes de sécurité.

Utilisez la tronçonneuse uniquement pour couper du bois. La coupe d'autres matériaux est interdite.

L'intensité des vibrations et le recul varient en fonction du type de bois coupé.

N'utilisez pas la scie à chaîne comme levier pour soulever, déplacer ou fendre des objets. Lorsque la chaîne est pincée dans le bois, éteignez le moteur et introduisez un coin en bois ou en plastique dans la pièce traitée pour libérer la scie à chaîne. Redémarrez l'outil et commencez à couper avec soin.

Ne fixez pas la scie à un poste de travail fixe.

Il est interdit de raccorder d'autres appareils, non autorisés par le fabricant de la tronçonneuse, à l'entraînement de la tronçonneuse.

Il n'est pas nécessaire d'appliquer une force importante sur la scie à chaîne lors de l'utilisation de l'outil. Appliquez une légère pression uniquement pendant le fonctionnement de la scie à chaîne.

Lorsque la scie à chaîne est pincée dans le trait de scie pendant la coupe, ne la retirez pas avec force. Cela pourrait entraîner une perte de contrôle de la scie à chaîne, des blessures pour l'utilisateur et / ou des dommages à la scie à chaîne.

Relâchez le frein de chaîne avant de commencer à travailler.

Attendez que le moteur atteigne sa vitesse maximale avant de commencer à couper).

Gardez une vitesse maximale pendant tout le temps.

Laissez la chaîne couper le bois. Appuyez légèrement sur la scie.

Arrêtez d'appuyer sur la scie à la fin de la coupe pour éviter de perdre le contrôle de l'outil.

#### 4.11. Protection contre le recul.

Le recul est le mouvement du guide-chaîne de la scie à chaîne vers le haut et / ou l'arrière, ce qui se produit lorsque la partie de la chaîne sur l'extrémité du guide-chaîne rencontre un obstacle.

Assurez-vous que le matériau traité est fermement fixé.

Utilisez des pinces pour fixer le matériau.

Tenez la scie à chaîne à deux mains lors du démarrage et du fonctionnement.

Pendant le recul, la scie à chaîne ne peut pas être contrôlée et la chaîne est desserrée.

Une chaîne mal taillée augmente le risque de recul.

Ne coupez pas au-dessus du niveau de vos épaules.

Évitez de couper avec le bout de la barre de guidage, cela pourrait provoquer un recul soudain - vers l'arrière et vers le haut. Toujours utiliser un équipement de sécurité complet et des vêtements de travail appropriés lors de l'utilisation

de la tronçonneuse.

Le démontage des protections, une utilisation ou un entretien inadéquat, un remplacement inapproprié du guide-chaîne ou de la chaîne peuvent contribuer à augmenter le risque de blessure corporelle en cas de recul. Ne modifiez jamais la scie de quelque manière que ce soit. En utilisant une scie à chaîne modifiée, l'utilisateur perd tous ses droits de garantie. La garantie est également annulée lorsque la scie à chaîne est utilisée conformément aux informations contenues dans ce manuel.

#### 4.12. Couper des morceaux de bois.

Lorsque vous coupez du bois, suivez les consignes de sécurité du travail et procédez comme suit:

Assurez-vous que la pièce de bois ne peut pas être déplacée.

Utilisez des pinces pour fixer les petits morceaux de matériau avant de couper.

Ne coupez que du bois ou des matériaux similaires.

Avant de couper, assurez-vous que la scie à chaîne n'entre pas en contact avec des pierres ou des clous, car cela pourrait entraîner son arrachement et endommager la chaîne.

Évitez les situations de travail où la scie peut toucher une clôture ou un sol câblé.

Lorsque vous coupez des branches, maintenez la scie autant que possible et ne coupez pas avec le bout du guide-chaîne.

Faites attention aux obstacles tels que les souches, les racines, les creux et les trous dans le sol, qui pourraient être la cause d'un accident.

#### 4.13. Abattre un arbre.

Abattre des arbres demande une grande expérience. N'effectuez pas d'activités pour lesquelles vous n'êtes pas qualifié!

Définir la ligne de chute des arbres. Considérez le vent, la pente de l'arbre, l'emplacement des branches lourdes, la complexité du travail après la chute de l'arbre et d'autres facteurs.

Lorsque vous rangez la zone autour de l'arbre, n'oubliez pas d'assurer une bonne adhérence au sol et un chemin d'échappement à utiliser lorsque l'arbre tombe.

Prédisez et rangez deux chemins d'évacuation à un angle de 45 °, en partant de la ligne opposée à la ligne attendue de la chute des arbres. Il ne doit y avoir aucun obstacle sur ces chemins.

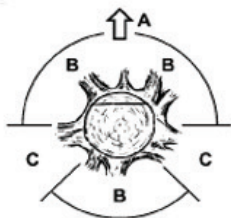

A. Direction de l'abattage des arbres.

B. Zones de danger.

C. Division de retrait.

La coupe se fait en faisant trois entailles. La direction est faite en premier cran, y compris les crans supérieur et inférieur, puis se termine par le cran d'abattage. Par bon placement des trois encoches peut être contrôlé la direction. Faire une première entaille supérieure à un angle, un tiers du diamètre du tronc de profondeur. Faites une entaille horizontale plus basse pour rejoindre le sommet. Effectuer une encoche renversée horizontalement à partir du côté opposé du guide et un peu plus haut que la surface inférieure de l'encoche.

Insérez les cales à temps pour éviter de pincer la chaîne.

Abatte l'arbre en creusant un coin plutôt que de trancher tout le tronc.

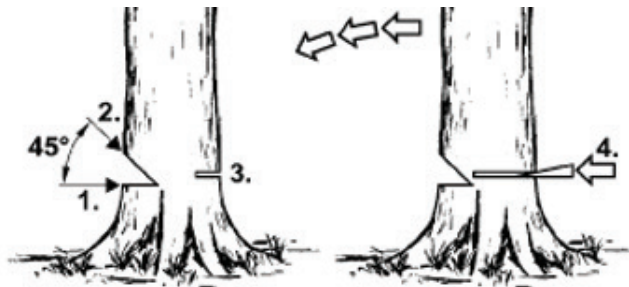

En abattant des arbres, observez toutes les règles de sécurité et procédez comme suit:

Lorsque la chaîne est pincée, éteignez la tronçonneuse et libérez-la avec un coin. Le coin doit être en bois ou en plastique. N'utilisez jamais de coin en acier ou en fonte.

Un arbre qui tombe peut tirer d'autres arbres.

Le rayon de la zone de danger est égal à 2,5 fois la chute de l'arbre.

Si l'opérateur est inexpérimenté ou amateur, il est recommandé de suivre une formation plutôt que d'acquérir de l'expérience sans supervision.

Ne pas abattre d'arbres quand:

Les conditions dans la zone de danger ne peuvent pas être déterminées en raison du brouillard, de la pluie, de la neige ou de la noirceur.

La coupe des arbres ne peut pas être déterminée à cause du vent ou des coups de vent.

4.14. Couper à travers les troncs.

Appuyez sur la pointe du pare-chocs contre le matériau et faites une coupe.

Si la coupe ne peut pas être terminée même après l'utilisation complète de la gamme de tronçonneuse, procédez comme suit:

Reculez le guide-chaîne du matériau coupé jusqu'à une certaine distance (avec la chaîne de coupe toujours en marche) et abaissez légèrement la poignée principale (3), soutenez la pointe du pare-chocs et terminez la coupe en soulevant légèrement la poignée principale (3).

4.15. Couper un tronc étendu sur le sol.

Gardez toujours de bons pieds et une bonne adhérence au sol. Ne vous tenez pas sur le coffre.

Attention à la possibilité de rotation du tronc.

Respectez les consignes du manuel relatives à la sécurité au travail pour éviter le recul de la tronçonneuse.

Toujours terminer la coupe du côté opposé à la contrainte de compression pour éviter de pincer la chaîne dans le trait de scie.

Avant de commencer à travailler, vérifiez le sens de la contrainte dans le coffre à couper pour éviter de pincer la chaîne de la scie.

Pour éliminer le stress, la première coupe doit être faite du côté de la tension.

Lors de la coupe d'un tronc étendu au sol, effectuez d'abord une découpe d'un tiers de son diamètre, puis renversez le tronc et terminez la découpe du côté opposé.

Lorsque vous coupez un tronc étendu sur le sol, ne laissez pas la chaîne de coupe s'enfoncer dans le sol sous le tronc. La négligence peut causer des dommages immédiats à la chaîne.

Lors de la coupe d'un tronc en pente, l'opérateur doit toujours se trouver du côté de la pente au-dessus du tronc.

4.16. Couper un tronc soulevé au-dessus du sol.

Si la grume est supportée ou placée sur un cheval de sciage stable, selon le lieu d'utilisation, découpez 1/3 du diamètre du tronc plus profondément du côté sous tension et terminez la coupe du côté opposé.

4.17. Taille et coupe des arbustes et des branches d'arbres.

Commencez à couper les branches d'un arbre abattu à sa base et continuez vers le haut de l'arbre. Ne petites branches avec une seule coupe.

Tout d'abord, vérifiez dans quel sens la branche se plie. Ensuite, faites une coupe à l'intérieur du pli et terminez la coupe du côté opposé. Attention, la branche en train d'être coupée peut rebondir.

Lorsque vous coupez des branches d'arbres, coupez toujours vers le bas pour permettre la chute libre des branches coupées. Toutefois, il peut parfois être utile de couper la branche par le bas.

Soyez très prudent lorsque vous coupez une branche qui peut être stressée. Une telle branche peut sauter de côté

et frapper l'opérateur.

Ne coupez pas de branches en grimpant dans l'arbre. Ne vous tenez pas sur une échelle, des plates-formes, des bûches ou des positions susceptibles de vous faire perdre l'équilibre et le contrôle de la tronçonneuse. Ne coupez pas au-dessus du niveau de vos épaules. Tenez toujours la tronçonneuse à deux mains.

#### 4.18. Travail en toute sécurité avec une scie à chaîne.

Ne jamais utiliser la scie à chaîne par temps pluvieux ou humide. N'utilisez jamais un cordon d'alimentation endommagé. Toutes les pièces doivent être assemblées correctement et répondre aux exigences garantissant un fonctionnement sûr de la scie à chaîne. Toute pièce de protection endommagée doit être réparée ou remplacée immédiatement.

#### 5. Opération et maintenance.

##### 5.1. Espace de rangement.

Faites particulièrement attention à ce que les orifices de ventilation du carter du moteur soient perméables.

Nettoyer les pièces en plastique avec un détergent doux et une éponge.

Vous pouvez poursuivre les actions de maintenance décrites dans ce manuel d'instructions. Toute autre action ne peut être effectuée que par un service autorisé.

Ne modifiez pas la construction de la scie à chaîne.

Lorsqu'elle n'est pas utilisée, la tronçonneuse doit être rangée propre, sur une surface plane, dans un endroit sec et hors de portée des enfants.

##### 5.2. Barre de guidage et chaîne de scie.

Vérifiez l'état du guide-chaîne et de la chaîne toutes les 5 heures de fonctionnement de la scie.

Retirez le carter et démontez le guide-chaîne (7) et la chaîne (8).

Nettoyer les trous d'huile et les rainures dans la barre de guidage (7).

Lubrifiez la roue de la chaîne de guidage du guide par le trou situé sur son extrémité.

Vérifiez l'état de la chaîne (8).

##### 5.3. Affûtage de la chaîne.

Faites attention aux outils de coupe. Les outils de coupe doivent être tranchants et propres, cela permet un fonctionnement efficace et sûr. L'utilisation de la scie avec une chaîne émoussée provoque une usure rapide de la chaîne, du guide-chaîne et du pignon de la chaîne d'entraînement, et dans le pire des cas, casse de la chaîne. C'est pourquoi il est important d'affûter la chaîne à temps.

L'affûtage de la chaîne est une opération complexe. Pour affûter vous-même la chaîne, vous devez utiliser des outils et des compétences spécifiques. Il est recommandé de confier l'affûtage de la chaîne à des personnes qualifiées.

Tous les défauts doivent être réparés par un atelier de réparation agréé par RAIDER.

#### 6. À propos des appareils de charge et du processus de charge

6.1. Veuillez vous référer aux données sur la plaque signalétique du chargeur. Assurez-vous de connecter le chargeur à l'alimentation avec la tension indiquée sur la plaque signalétique. Ne connectez jamais le chargeur à un réseau de tensions différentes.

6.2. Protégez le chargeur et son câble contre les dommages et les arêtes vives. Les câbles endommagés doivent être réparés immédiatement par un électricien qualifié.

6.3. Conservez le chargeur, les piles rechargeables et l'outil pour piles hors de portée des enfants.

6.4. N'utilisez pas de chargeurs endommagés.

6.5. N'utilisez pas le chargeur fourni pour charger d'autres outils rechargeables.

6.6. Pendant l'utilisation, la batterie se réchauffe. Laissez-le refroidir à température ambiante avant de commencer la charge.

6.7. Les chargeurs du système R20 ont une fonction d'arrêt automatique après avoir chargé la batterie.

6.8. N'utilisez ou ne rechargez jamais des piles si vous pensez qu'elles ont été rechargées pour la dernière fois depuis plus de 12 mois. Il y a une forte probabilité que la batterie ait déjà subi une défaillance dangereuse / une décharge complète /

6.9. Charger des batteries rechargeables à des températures inférieures à 10% causera des dommages chimiques à la cellule et peut provoquer un incendie.

6.10. N'utilisez pas de batteries qui sont chauffées pendant le processus de charge, car les cellules de la batterie peuvent avoir mal fonctionné.

6.11. N'utilisez pas de piles qui ont été pliées ou déformées pendant le processus de chargement / déchargement du gaz, de fissuration, de sifflement, etc.).

.6.12. Ne déchargez jamais la batterie / niveau de décharge recommandé max. 40%). Une décharge complète de la batterie entraînera un vieillissement prématuré des cellules de la batterie.

6.13. Ne chargez et ne laissez jamais la batterie sans surveillance.

6.14. Le présent chargeur n'est pas destiné à être utilisé par des personnes (y compris des enfants) ayant des capacités physiques, sensorielles ou mentales limitées, ou par des personnes sans expérience et connaissance de l'équipement à moins que l'utilisation ne soit surveillée ou conformément au manuel d'instructions de l'appareil transmis par personnes responsables de la sécurité. Il faut veiller à ce que les enfants ne jouent pas avec l'équipement.

6.15. Le chargeur ne doit pas être exposé à l'humidité ou à l'eau. L'entrée d'eau dans le chargeur augmente le risque de choc électrique. Le chargeur ne peut être utilisé qu'à l'intérieur dans des pièces sèches.

6.16. Avant d'effectuer tout entretien ou nettoyage du chargeur, vous devez débrancher le chargeur de l'alimentation électrique.

6.17. N'utilisez pas le chargeur sur un substrat inflammable (par exemple du papier, un chiffon) ou à proximité de substances inflammables. En raison de la charge du chargeur pendant le processus de charge, il existe un risque d'incendie.

6.18. Vérifiez l'état du chargeur, du câble et de la fiche avant chaque utilisation. En cas de panne, n'utilisez pas le chargeur. N'essayez pas de démonter le chargeur. Toutes les réparations doivent être confiées à un réparateur agréé. Une installation incorrecte du chargeur peut entraîner un choc électrique ou un incendie.

6.19. Lorsque le chargeur n'est pas utilisé, il doit être débranché du secteur.

6.20. Il est interdit de réparer un chargeur endommagé. La réparation du chargeur n'est autorisée que par le fabricant ou un centre de service agréé.

7. Protection contre l'impact environnemental.

7.1. Protégez le chargeur et les batteries de l'humidité et de la pluie. L'humidité et la pluie peuvent causer des dommages dangereux.

7.2. N'utilisez pas de chargeur ou de batterie à proximité de vapeurs et de liquides inflammables.

7.3. Utilisez le chargeur et la batterie uniquement dans des endroits secs et à une température ambiante de 0 à 45 ° C.

7.4. Ne stockez pas le chargeur et la batterie dans des endroits où la température peut dépasser 30 ° C. En particulier, ne laissez pas le chargeur dans une voiture garée au soleil.

7.5. Protégez les batteries contre la surchauffe. Une surcharge, une surcharge et une exposition à la lumière directe du soleil entraîneront une surchauffe des cellules. Ne jamais charger ou faire fonctionner des batteries qui ont surchauffé - remplacez-les dès que possible.

7.6. Stockage des batteries, chargeurs et outils rechargeables. Conditions d'utilisation.

Conservez le chargeur et le chargeur de batterie uniquement dans un endroit sec et à une température ambiante de 10 à 30 ° C. Protégez-les de l'humidité et de la lumière directe du soleil. Ne rechargez que des batteries rechargeables entièrement chargées / chargées au moins à 40% /. Lors du fonctionnement, utilisez le chargeur de batterie, la meuleuse d'angle et la batterie uniquement dans un endroit sec et à une température ambiante de 0 à 45 ° C.

7.7. Protégez la batterie lithium-ion du gel. Les piles rechargeables qui sont stockées à une température inférieure à 0 ° C pendant plus de 60 minutes doivent être jetées.

19.8. Lors de la manipulation des batteries, soyez conscient de la charge électrostatique. Les décharges électrostatiques endommagent le système de protection électronique et les éléments de batterie. Méfiez-vous de la charge électrostatique et ne touchez jamais les pôles de la batterie.

8. Maintenance et service.

8.1. Entretien et nettoyage.

Pour bien travailler et en toute sécurité, gardez la meuleuse d'angle et les ouvertures de ventilation propres. Faites des pauses périodiques dans votre travail. Rangez et manipulez les accessoires avec soin.

Essuyez la machine avec un chiffon propre ou soufflez-la avec de l'air comprimé à basse pression. Nettoyez-le régulièrement avec un chiffon humide et un peu de détergent doux. N'utilisez pas de détergents ou de solvants.

8.2. La débroussailleuse sans fil est équipée d'un moteur sans balais.

8.3. Si un bruit anormal se produit sur la débroussailleuse sans fil, arrêtez immédiatement de travailler et contactez votre centre de service RAIDER le plus proche.



## 9. Protection de l'environnement.

9.1. Afin de protéger l'environnement, l'outil électrique et l'emballage doivent être convenablement transformés pour la réutilisation des matières premières qui y sont contenues. Ne jetez pas les outils électriques avec les ordures ménagères! Selon la directive 2012/19 / CE de l'Union européenne sur les appareils électriques et électroniques en fin de vie et la validation et en tant que loi nationale, les outils électriques qui ne peuvent plus être utilisés doivent être collectés séparément et soumis à un traitement approprié pour la récupération du contenu des matières premières.

### 9.2. Batterie rechargeable. Lithium-ion batterie (Li-ion).

Ne jetez pas les piles avec les ordures ménagères ou dans les réservoirs d'eau! Ne les brûlez pas!

Les batteries doivent être collectées, recyclées ou éliminées d'une manière respectueuse de l'environnement.

Conformément à la directive 2006/66 / CE, les batteries défectueuses ou usées ou les batteries doivent être recyclées.



Cari clienti,

Congratulazioni per l'acquisto della sega elettrica a catena del marchio RAIDER. Essendo correttamente installato e gestito, RAIDER è un elettrotensile sicuro e affidabile, e il loro utilizzo è un vero piacere. Per la vostra comodità, in tutto il paese è stata costruita un'eccellente rete di assistenza di 46 stazioni di servizio.

Prima di utilizzare la motosega, leggere attentamente tutte le istruzioni, i consigli e le avvertenze e conservarle per ulteriori riferimenti per tutti coloro che utilizzeranno il termoventilatore.

Se decidi di vendere o inviare questo prodotto a un nuovo proprietario, assicurati che il "Manuale delle istruzioni" sia disponibile con esso, in modo che il nuovo proprietario possa familiarizzare con le misure di sicurezza e le istruzioni operative pertinenti.

Euromaster Import Export Ltd. è un rappresentante autorizzato del produttore e proprietario del marchio RAIDER.

Indirizzo: Sofia City 1231, Bulgaria "Lomsko shausse" Blvd. 246, tel 02 934 33 33, 934 10 10, www.raider.bg; www.euromasterbg.com; e-mail: info@euromasterbg.com.

Dal 2006 la società ha introdotto e mantenuto il proprio sistema di gestione della qualità secondo la norma ISO 9001: 2008 con un ambito di certificazione: commercio, importazione, esportazione e assistenza di attrezzi elettrici, aerei e meccanici e hardware. Il certificato è stato rilasciato da Moody International Certification Ltd., Inghilterra.

#### Dati tecnici

Parametro	Unità di misura	Valore
Tipo di modello	-	RDP-SCHS20
Voltaggio	V DC	20
Tipo di celle della batteria	-	Li-ion
Capacità della batteria	Ah	3
Numero di celle della batteria	-	5
Tempo di carica	h	1
Numero di collegamenti di unità	-	40
Passo della catena	inch "	3/8
Calibro a catena	inch " (mm)	.050 (1.3)
Ho visto olio per catene	-	EP90
Capacità del serbatoio dell'olio	ml	220
Ha visto la velocità della catena (senza carico)	m/s	5.6
Tempo di attivazione del freno della catena	s	0.12
Lunghezza della barra guida raccomandata		250 mm, (10")
Lunghezza di taglio con barra di guida 350 mm (14 ")	mm	340
Lunghezza di taglio con barra di guida 400 mm (16 ")	mm	390

Caricabatterie		
parametro	misurare	valore
Voltaggio	V AC	230
Frequenza	Hz	50
Classe di protezione	-	II



Conservare la batteria solo in ambienti asciutti con una temperatura ambiente compresa tra + 10 ° C e + 30 ° C.

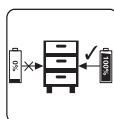

Posto solo addebitato batterie in deposito (caricate almeno al 40%).

Stato dell'indicatore		Spiegazioni e azioni
LED rosso	LED verde	
via	Sopra	Pronto per l'uso Il caricabatterie è collegato alla rete elettrica ed è pronto per l'uso; Non c'è batteria nel caricatore
Sopra	via	"ricarica Il caricabatterie sta caricando il pacco batteria "
via	Sopra	"La batteria è carica e pronta per l'uso.  Tempo di ricarica per batteria 2,0 Ah: 60 min  Azione: Estrarre la batteria dal caricabatterie. Scollegare il caricabatterie da l'alimentazione di rete. "

Se la batteria non si carica, verificare quanto segue:

- tensione di contatto
- ha un buon contatto con i contatti del caricabatterie

Se non è possibile ricaricare la batteria, visitare un centro di assistenza RAIDER autorizzato.

Per assicurarsi che la batteria ricaricabile agli ioni di litio duri più a lungo, è necessario ricaricarla immediatamente. È necessario ricaricare la batteria quando si nota che la potenza dello strumento a batteria sta diminuendo.

16.2. Indicatore della capacità della batteria.

Premere il pulsante sull'indicatore di capacità della batteria. Mostra lo stato della carica della batteria utilizzando 3 LED.

Tutti e 3 i LED si illuminano: la batteria è carica

2 LED (s) accesi: la batteria ha una carica residua sufficiente

1 LED acceso: la batteria sta per scaricarsi, caricare la batteria

Tutti i LED lampeggiano: la batteria è completamente rotta e difettosa. Non utilizzare o caricare una batteria difettosa.

### 1. Linee guida generali per un funzionamento sicuro.

Leggi attentamente tutte le istruzioni. Il mancato rispetto della natura che segue le istruzioni può causare scosse elettriche, incendi e / o gravi lesioni. Conservare queste istruzioni in un luogo sicuro.

#### 1.1. Funzionamento sicuro delle motoseghe elettriche.

Avvertimento! Le persone che non hanno familiarità con il manuale di istruzioni non possono utilizzare la sega a catena.

Utilizzare la motosega set per tagliare il legno.

L'altro uso della motosega è di esclusiva responsabilità dell'utente che deve tenere presente che potrebbe essere pericoloso.

Il produttore non è responsabile per perdite e danni derivanti dall'uso non intenzionale della motosega.

#### 1.2. Posto di lavoro. Sicurezza dell'area di lavoro.

Mantieni il tuo posto di lavoro in ordine e assicurati che sia ben illuminato.

Il disordine e l'illuminazione insufficiente contribuiscono agli incidenti soprattutto quando si usano motoseghe.

Tenere i bambini e gli astanti lontani dal luogo di lavoro.

La distrazione può causare la perdita di controllo dello strumento.

#### 1.3. Sicurezza quando si lavora con l'elettricità.

Tenere la sega a catena da pioggia e umidità.

L'infiltrazione di acqua nella motosega aumenta il rischio di scosse elettriche.

#### 1.4. Sicurezza personale.

Utilizzare equipaggiamento di sicurezza, come tuta da lavoro, occhiali protettivi, scarpe protettive, casco protettivo, paraorecchie, guanti protettivi e in pelle. L'uso di dispositivi di sicurezza in condizioni appropriate riduce il rischio di lesioni del corpo.

Non sopravvalutare le tue capacità. Stai saldo e mantieni il tuo equilibrio in ogni momento.

Consente un migliore controllo della motosega in situazioni imprevedibili.

Non indossare abiti larghi o gioielli. Tieni i capelli, vestiti e guanti lontano dalle parti in movimento.

Abiti larghi, gioielli o capelli lunghi possono essere catturati da parti in movimento.

#### 1.5. Trasporto e stoccaggio.

Quando si trasporta la motosega montare il coperchio della catena e accendere il freno della catena. Il trasporto di seghe a catena non protette e operative può causare lesioni al corpo.

Il trasporto della motosega è possibile set quando si tiene la maniglia anteriore.

Altre parti potrebbero non garantire un'aderenza appropriata e persino causare lesioni.

Ispeziona la tua sega a catena. Controllare l'allineamento e il fissaggio delle parti in movimento, controllare le crepe delle parti e tutti gli altri fattori che possono influire sul funzionamento della motosega. Riparare la motosega prima dell'uso se è stata trovata danneggiata. Molti incidenti sono causati da una manutenzione impropria della macchina.

La catena della sega dovrebbe essere pulita e affilata. La corretta manutenzione dei taglienti affilati della catena della sega riduce il rischio di inceppamenti e facilita l'operazione.

#### 1.6. Uso e cura dell'attrezzo elettrico.

Controllare regolarmente il corretto funzionamento del freno della sega. In situazioni di emergenza, il freno non operativo può rendere impossibile il disinnesto della catena della sega.

#### 1.7. Operazione di sicurezza.

1.7.1. Concentrati, osserva attentamente le loro azioni e agisci con cautela e prudenza. Non utilizzare la motosega quando si è stanchi o sotto l'effetto di droghe, alcol o stupefacenti.

Un momento di distrazione al lavoro con la motosega può avere l'effetto di lesioni estremamente gravi.

#### 1.7.2. Evitare il pericolo di incorporare la motosega inavvertitamente.

Se porti una motosega, tieni il dito sull'interruttore del grilletto, c'è il rischio di incidenti.

#### 1.7.3. Prima di accendere la sega a catena, si è sicuri di rimuovere tutte le utilità e le chiavi.

Le utenze, dimenticate sull'unità rotante possono causare lesioni.

1.7.4. Evitare posizioni innaturali del corpo. Lavorare in una posizione stabile del corpo in qualsiasi momento e mantenere l'equilibrio. In questo modo è possibile controllare la motosega in modo migliore e più sicuro in caso di situazioni impreviste.

1.7.5. Tenere una motosega in luoghi in cui non possono essere raggiunti dai bambini. Non permettere che vengano usati da persone che non hanno familiarità con il modo di lavorare con loro e non hanno letto quelle istruzioni. Quando sei nelle mani di utenti inesperti, la motosega può essere estremamente pericolosa.

#### 1.7.6. Mantieni la tua motosega con cura. Controllare se le unità mobili funzionano in modo impeccabile, se si

tratta di incantesimi, se c'è un oggetto rotto o danneggiato che distorce o altera le funzioni della motosega. Prima di utilizzare la motosega, assicurarsi che le parti danneggiate siano riparate. Molti incidenti sono causati da utensili elettrici e apparecchi con scarsa manutenzione.

1.7.7. Non lasciare mai la motosega prima che l'utensile di lavoro ne fermi completamente la rotazione. Lo strumento rotante può toccare l'oggetto, con conseguente perdita di controllo della motosega.

1.7.8. Pulisci regolarmente la presa sulla motosega.

1.7.9. Non utilizzare una motosega vicino a materiali infiammabili. Le scintille volanti possono causare l'accensione di tali materiali.

1.7.10. Non avvicinare mai le mani agli strumenti di lavoro rotanti. Se si verifica il calcio, lo strumento può farti male.

1.7.11. Fare molta attenzione alla fine di un taglio, perché la motosega che non ha supporto nel materiale lavorato cade a causa della sua inerzia, che può causare lesioni.

1.7.12. Quando si lavora per un lungo periodo, l'operatore della sega può sperimentare formicolio e intorpidimento alle dita e alle mani.

Smettere di lavorare in questo caso, perché il torpore riduce la precisione nell'uso della sega.

1.7.13. Nell'aspetto di segni di stanchezza dovrebbe immediatamente interrompere il lavoro.

1.7.14. Set una persona può operare con la motosega alla volta. Tutte le altre persone devono essere lontane dall'area di lavoro della motosega. Soprattutto i bambini e gli animali dovrebbero essere lontani dall'area di lavoro.

1.7.15. Quando si avvia la sega, la sua catena non deve poggiare sul materiale lavorato o toccare qualcos'altro.

1.7.16. Quando si lavora con la motosega tenerlo con entrambe le mani da entrambe le maniglie. Mantenere la posizione del corpo fermo

1.7.17. I bambini e i giovani non possono azionare la motosega. Consentire l'accesso alla sega set agli adulti che sanno come gestire lo strumento. Questo manuale di istruzioni deve essere fornito con la motosega.

1.7.18. Prima di iniziare a tagliare, impostare la leva del freno della catena in posizione appropriata (tirarla da sé). È anche una guardia della mano.

1.7.19. Spostare la motosega lontano dal materiale da tagliare set quando la catena di taglio è in funzione.

1.7.20. Durante il taglio di legno segato lavorato o rami sottili utilizzare il supporto (segare il cavallo). Non tagliare più assi contemporaneamente (posizionati l'uno sopra l'altro) o materiale tenuto da un'altra persona o tenuto con i piedi.

1.7.21. Gli oggetti lunghi devono essere saldamente fissati prima del taglio.

1.7.22. Quando lavori su terreno in pendenza, rimani con la faccia in pendenza.

1.7.23. Durante il taglio utilizzare sempre la punta del paraurti come punto di appoggio. Tenere la sega per la maniglia posteriore e guidare con la maniglia anteriore.

1.7.24. Nel caso in cui il taglio non possa essere completato in una sola volta, tirare la sega un po' indietro, mettere la punta del paraurti in un altro punto e continuare a tagliare leggermente la maniglia posteriore di sollevamento.

1.7.25. Quando si taglia in piano orizzontale, posizionarsi con un angolo il più vicino possibile a 90 ° rispetto alla linea di taglio. Tale operazione richiede concentrazione.

1.7.26. Quando la catena viene schiacciata durante il taglio con la punta della barra, la sega potrebbe ritirarsi verso l'operatore. A causa di questo effetto, se possibile, tagliare con la parte destra della catena. Quindi, in caso di pizzicamento, l'effetto rinculo allontana la direzione dall'operatore.

1.7.27. Fare molta attenzione quando si taglia il legno quando c'è il rischio di spaccare. Pezzi di legno tagliati possono essere lanciati in qualsiasi direzione (rischio di lesioni corporee!).

1.7.28. Set le persone addestrate dovrebbero tagliare i rami degli alberi! Caduta incontrollata di un ramo di un albero costituisce un rischio di lesioni corporali!

1.7.29. Non tagliare con la punta della barra di guida (rischio di rinculo).

1.7.30. Prestare particolare attenzione ai rami sotto sforzo. Non tagliare rami, che pendono liberamente, dal basso.

1.7.31. Rimanere sempre al lato della linea di caduta prevista dell'albero che deve essere tagliato.

1.7.32. Durante un albero caduto c'è il rischio che i rami dell'albero, o alberi in prossimità, si spezzino e cadano. Stai molto attento, altrimenti potrebbe verificarsi un infortunio al corpo.

1.7.33. Su un terreno in pendenza, l'operatore deve rimanere sulla parte superiore della pendenza rispetto all'albero da tagliare, mai in basso.

1.7.34. Fai attenzione ai registri che potrebbero rotolare verso di te. Vai via!

1.7.35. La sega operativa tende a ruotare quando la punta della barra di guida della catena tocca il materiale lavorato. In tal caso la sega potrebbe andare fuori controllo e spostarsi verso l'operatore (rischio di lesioni corporee!).

1.7.36. Non usare la sega sopra il livello della spalla o in piedi su un albero, una scala, un'impalcatura, un bagagliaio ecc.

1.8. Per evitare il rinculo della sega seguire le istruzioni di seguito.

1.8.1. Mai iniziare o guidare un taglio con la punta della barra guida!

1.8.2. Iniziare sempre a tagliare con la sega precedentemente attivata!

1.8.3. Assicurarsi che la catena di taglio sia affilata.

1.8.4. Non tagliare mai più di un ramo alla volta. Durante il taglio, fai attenzione ai rami circostanti. Durante il taglio di un albero, fai attenzione ai tronchi degli alberi nelle vicinanze.

## 2. Costruzione e uso.

La motosega elettrica è uno strumento portatile. La motosega è un dispositivo azionato da un motore di commutatore monofase. La sega può essere utilizzata per tagliare alberi, tagliare rami, legna da ardere, legna per caminetto e altre attività in cui è necessario tagliare il legno. La motosega a benzina è uno strumento set per uso amatoriale.

Utilizzare il dispositivo set secondo le istruzioni del produttore.

Livello di rumore e parametri di vibrazione:

I valori sono misurati secondo EN 60745-2-13: 2009 / A1: 2010.

Pressione sonora  $L_pA = 84,5 \text{ dB (A)}$

Potenza sonora  $L_wA = 98,7 \text{ dB (A)}$

Incertezza  $K = 3 \text{ dB}$ .

Indossare protezioni per le orecchie Indossare paraorecchie!

Accelerazione delle vibrazioni ah:

Maniglia anteriore  $a_h = 8,393 \text{ m / s}^2$

Maniglia posteriore  $a_h = 6,002 \text{ m / s}^2$

Incertezza  $K = 1,5 \text{ m / s}^2$

## 3. Preparazione per l'operazione.

3.1. Prima di trasportare la motosega, far scorrere il coperchio della catena sulla barra di guida e sulla catena.

Quando si trasporta la motosega, tenerla per la maniglia anteriore. Se si effettuano diversi tagli, spegnere la motosega con l'interruttore (1) tra le varie attività.

3.2. Installazione di barre guida e catena di seghe.

La motosega deve essere scollegata dall'alimentazione elettrica.

Utilizzare il perno e la vite di regolazione per regolare la tensione della catena. È molto importante che il bullone situato sulla vite di regolazione cada nel foro nella barra di guida durante l'installazione della barra di guida.

È possibile spostare il bullone in avanti e indietro ruotando la vite di regolazione. Tali parti devono essere impostate in modo appropriato prima di iniziare l'installazione della barra di guida nella sega.

La barra e la catena di guida sono fornite separatamente.

La leva del freno (7) deve trovarsi nella posizione superiore (verticale).

Posizionare la catena (8) sulla ruota della catena di trasmissione situata dietro la frizione.

Installare la barra di guida (7) (farla scorrere dietro la frizione) sulle viti di guida e spingerla verso il comando della ruota della catena.

Posizionare la catena (8) sulla ruota della catena di guida dal basso.

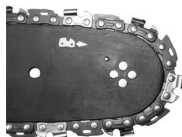

Allontanare la barra di guida (7) dalla ruota della catena di trasmissione, in modo che i collegamenti di guida della catena siano posizionati nella scanalatura della barra di guida.

Assicurarsi che il perno della vite di regolazione della tensione della catena si trovi al centro del foro inferiore della barra di guida (7), regolare se necessario.

La tensione della catena è appropriata quando la catena può essere sollevata da 3 a 4 mm al centro della barra di guida in posizione orizzontale.

Prima di guidare l'installazione della barra e della catena assicurarsi che la posizione delle lame di taglio della catena sia appropriata (la posizione corretta della catena sulla barra di guida è indicata sulla punta della barra di guida). Indossare sempre guanti protettivi durante i controlli e l'installazione della catena per evitare tagli dai bordi affilati della

catena.

La nuova catena richiede un periodo di avviamento, che dura circa 5 minuti. La lubrificazione della catena è molto importante in questa fase. Controllare la tensione della catena dopo il periodo di avviamento e riaggiustare se necessario.

Controllare e regolare frequentemente la tensione della catena. La catena troppo larga può facilmente scivolare via dalla barra di guida, consumare rapidamente o consumare rapidamente la barra di guida.

3.3. Riempire il serbatoio della sega con olio.

Il serbatoio dell'olio nella nuova motosega è vuoto. Riempire il serbatoio con olio prima del primo utilizzo.

Svitare il tappo di rabbocco dell'olio (11).

Versare l'olio (fare attenzione a evitare la contaminazione dell'olio durante il riempimento del serbatoio).

Avvitare il tappo di riempimento olio (11).

Non utilizzare olio che è già stato utilizzato o rigenerato, in quanto ciò potrebbe danneggiare la pompa dell'olio.

Utilizzare l'olio EP90 per l'intero anno.

4. Funzionamento e impostazioni

4.1. Accendere. Spegnimento

Accensione - premere il pulsante di blocco dell'interruttore (2) e quindi il pulsante di commutazione (1). Nel caso in cui la motosega non si avvii, rilasciare la leva del freno (9).

4.2. Spegnimento: rilasciare la pressione sull'interruttore (1). Rilasciare la pressione sul pulsante interruttore (1) per fermare la motosega. Potrebbero comparire forti scintille sul commutatore. Questo è normale e sicuro per il funzionamento a catena.

All'accensione, la motosega inizia a lavorare a piena velocità.

4.3. Controllo della lubrificazione della catena.

Controllare la lubrificazione della catena e il livello dell'olio nel serbatoio prima di iniziare a lavorare. Accendere la sega e tenerla fuori terra. Se vedi segni d'olio ingranditi, la lubrificazione della catena funziona bene. Se non ci sono segni di olio o se sono molto piccoli, pulire l'uscita dell'olio, il foro superiore della tensione della catena e il percorso dell'olio o contattare l'assistenza.

A seconda della temperatura ambiente e della quantità di olio fornita, è possibile far funzionare la motosega da 15 a 40 minuti per uno che riempie il serbatoio dell'olio.

4.4. Lubrificanti per catene.

La durata della catena e della barra di guida dipende fortemente dalla qualità del lubrificante. Utilizzare set lubrificanti, progettati per motoseghe.

Non utilizzare mai olio rigenerato o usato in precedenza per la lubrificazione della catena.

4.5. Barra di guida della catena.

La barra di guida (7) è esposta a una forte usura, specialmente nella punta e nella parte inferiore. Per evitare l'usura laterale dovuta all'attrito, si consiglia di ribaltare la barra di guida ogni volta che la catena viene affilata. Pulire la scanalatura della barra di guida e i fori per l'olio in quell'occasione. La scanalatura della barra di guida è rettangolare. Controllare la scanalatura contro l'usura. Applicare la regola alla guida e alla superficie esterna di un dente della catena. Se osservate la distanza tra, la scanalatura è corretta. Altrimenti la barra di guida è usurata e deve essere sostituita.

4.6. Ruota a catena

Il trascinarsi della ruota della catena è soggetto a un'usura particolarmente pesante. Sostituire la ruota della catena quando si osservano chiari segni di usura dei denti della ruota. La ruota catena usurata riduce ulteriormente la durata della catena. La ruota della catena deve essere sostituita da un'officina di assistenza autorizzata.

4.7. Freno catena

La sega è dotata di freno automatico, che arresta la catena in caso di rinculo durante il funzionamento della motosega. Il freno si innesta automaticamente quando si applica la forza di inerzia a un peso situato all'interno della scatola del freno. Il freno catena può anche essere attivato manualmente, quando la leva del freno (9) viene spostata verso la barra di guida (7). Il cambio del freno della catena arresta il movimento della catena in 0,12 secondi.

4.8. Controllo della frenata

Assicurarsi che il freno funzioni correttamente prima di ogni utilizzo della sega.

Mettere la sega funzionante a terra e aprire completamente l'acceleratore per 1 - 2 secondi per consentire al motore della sega di funzionare alla massima velocità.

Spingere in avanti la leva del freno (7). La catena dovrebbe fermarsi immediatamente.

Nel caso in cui la catena si arresti lentamente o non si fermi del tutto, sostituire la fascia del freno e il tamburo della frizione prima di utilizzare nuovamente la motosega.

Per rilasciare il freno, tirare la leva del freno (7) verso l'impugnatura principale (3) in modo da poter sentire il suono tipico degli snap di blocco.

Assicurarsi che il freno della catena funzioni correttamente e che la catena sia affilata. È molto importante mantenere il potenziale rinculo a un livello sicuro.

Nel caso in cui il freno non funzioni in modo efficiente, regolarlo o ripararlo nel sito di assistenza autorizzato.

Nel caso in cui il motore funzioni ad alta velocità con il freno della catena inserito, la frizione della sega si surriscalda. Quando il freno della catena si innesta durante il funzionamento del motore, rilasciare immediatamente l'interruttore e fermare la motosega.

#### 4.9. Regolazione della tensione della catena.

La catena di taglio tende ad allungarsi durante il funzionamento a causa della temperatura più elevata. La catena più lunga si allenta e può scivolare via dalla barra di guida.

Assicurarsi che la catena (8) rimanga nella scanalatura di guida della barra di guida (7).

Controllare nuovamente la tensione della catena (dovrebbe essere possibile sollevare la catena di circa 3 - 4 mm al centro della barra di guida).

Non sovraccaricare la catena. La regolazione della catena eccessivamente riscaldata può causare tensioni eccessive durante il raffreddamento.

#### 4.10. Funzionamento della motosega.

Prima di iniziare qualsiasi attività pianificata, familiarizzare con la sezione che descrive le regole di sicurezza per il funzionamento della sega a catena. Si consiglia di acquisire esperienza tagliando i pezzi di legno usati. Permetterà anche di scoprire le possibilità della motosega.

Rispettare sempre le norme di sicurezza.

Utilizzare la motosega set per tagliare il legno. Il taglio di altri materiali è vietato.

L'intensità delle vibrazioni e il rinculo variano a seconda del tipo di legno da tagliare.

Non utilizzare la motosega come leva per sollevare, spostare o dividere oggetti. Quando la catena è schiacciata in legno, spegnere il motore e inserire un cuneo di legno o di plastica nel pezzo lavorato per rilasciare la motosega. Avviare di nuovo lo strumento e iniziare a tagliare con attenzione.

Non fissare la sega a una stazione di lavoro fissa.

È vietato collegare altri dispositivi, che non sono consentiti dal produttore della motosega, alla trasmissione a catena.

Non è necessario applicare una grande forza alla motosega quando si utilizza lo strumento. Applicare una leggera pressione set mentre la motosega funziona.

Quando la motosega viene schiacciata durante il taglio, non rimuoverla con forza. Ciò potrebbe causare la perdita di controllo della motosega, lesioni all'operatore e / o danni alla motosega.

Rilasciare il freno della catena prima di iniziare a lavorare.

Attendere fino a quando il motore raggiunge la massima velocità prima di iniziare a tagliare).

Mantieni la velocità massima per tutto il tempo.

Permetti alla catena di tagliare il legno. Premere leggermente la sega.

Interrompere la pressione della sega alla fine del taglio per evitare di perdere il controllo sullo strumento.

#### 4.11. Protezione contro il rinculo.

Il contraccolpo è il movimento della barra di guida della motosega verso l'alto e / o indietro, che si verifica quando la parte della catena sulla punta della barra guida incontra un ostacolo.

Assicurarsi che il materiale processato sia saldamente fissato.

Utilizzare i morsetti per fissare il materiale.

Tenere la motosega con entrambe le mani durante l'avvio e durante il funzionamento.

Durante il rinculo la motosega non può essere controllata e la catena viene allentata.

La catena erroneamente affilata aumenta il rischio di rinculo.

Non tagliare sopra il livello delle tue spalle.

Evitare il taglio con la punta della barra di guida, potrebbe causare un rinculo improvviso - alla schiena e verso l'alto. Utilizzare sempre l'equipaggiamento di sicurezza completo e gli indumenti da lavoro appropriati quando si aziona la motosega.

Lo smontaggio di protezioni, il funzionamento inappropriato, la manutenzione, la barra di guida o la sostituzione della catena inadeguati possono contribuire ad aumentare il rischio di lesioni del corpo in caso di rinculo. Non modificare mai la sega in alcun modo. Usando la sega a catena modificata, l'utente perde tutti i diritti di garanzia. La garanzia scade anche quando la motosega viene utilizzata in conformità alle informazioni contenute in questo manuale.

#### 4.12. Taglio di pezzi di legno.

Quando tagli il legno, seguì le linee guida per la sicurezza del lavoro e fai come segue:

Assicurarsi che il pezzo di legno non possa essere spostato.

Utilizzare i morsetti per fissare brevi pezzi di materiale prima del taglio.



Tagliare set legno o materiali simili al legno.

Prima del taglio assicurarsi che la motosega non entri in contatto con pietre o chiodi, poiché potrebbe causare l'estrazione della sega e il danneggiamento della catena.

Evitare situazioni in cui la sega funzionante potrebbe toccare la recinzione o la terra cablata.

Quando si tagliano i rami sostenere la sega il più possibile e non tagliare con la punta della barra di guida.

Fai attenzione a ostacoli come ceppi, radici, cavità e fori sporgenti nel terreno, poiché potrebbero essere la causa di un incidente.

#### 4.13. Abbattimento di un albero

Gli alberi abbattuti richiedono una grande esperienza. Non eseguire attività per le quali non sei qualificato!

Definire la linea di caduta dell'albero. Considerare il vento, la magra dell'albero, la posizione dei rami pesanti, la complessità del lavoro dopo la caduta dell'albero e altri fattori.

Quando si riordina l'area intorno all'albero, ricordarsi di assicurarsi che la presa sul terreno e il percorso di fuga siano corretti quando l'albero cade.

Prevedere e riordinare due vie di fuga a 45°, contando dalla linea opposta alla linea prevista della caduta dell'albero. Non ci devono essere ostacoli su questi percorsi.

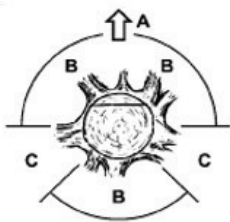

A. Direzione dell'abbattimento degli alberi.

B. Zone di pericolo.

C. Divisione di prelievo.

Il taglio viene effettuato facendo tre tacche. Lo sterzo è fatto di prima tacca, inclusa la tacca superiore e inferiore, e quindi termina con la tacca di abbattimento. Con il corretto posizionamento delle tre tacche può essere controllata la direzione. Fai una tacca superiore iniziale ad un angolo, un terzo del diametro del tronco profondo. Fai una tacca orizzontale più bassa, per unire la cima. Eseguire una tacca rovesciata orizzontalmente dal lato opposto della guida e leggermente più in alto della superficie inferiore della tacca.

Inserire i cunei in tempo per evitare di pizzicare la catena della sega.

Abbattere l'albero guidando un cuneo piuttosto che tagliare l'intero tronco.

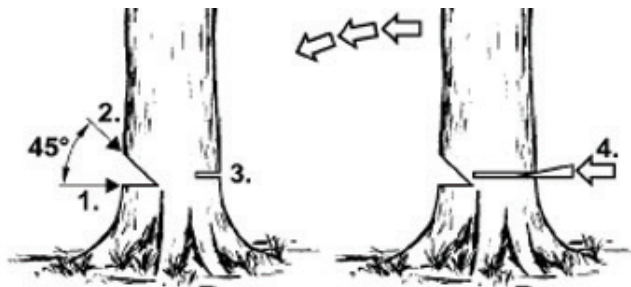

Durante l'abbattimento degli alberi osservare tutte le regole di sicurezza e fare come segue:

Quando la catena è schiacciata, spegnere la motosega e rilasciare la catena con un cuneo. Cuneo dovrebbe essere fatto di legno o di plastica. Non usare mai cunei in acciaio o ghisa.

L'albero che cade potrebbe tirare altri alberi.

Il raggio della zona di pericolo è di 2,5 altezza dell'albero in caduta.

Se l'operatore è inesperto o dilettante, si consiglia di seguire una formazione piuttosto che acquisire l'esperienza senza supervisione.

Non abbattere alberi quando:

Le condizioni nella zona di pericolo non possono essere determinate a causa di nebbia, pioggia, neve o oscurità.

La linea di abbattimento degli alberi non può essere determinata a causa di colpi di vento o vento.

#### 4.14. Tagliando tronchi.

Premere la punta del paraurti contro il materiale e fare un taglio.

Se il taglio non può essere completato anche dopo che la gamma della motosega è stata completamente utilizzata, procedere come segue:

Spostare la barra di guida indietro dal materiale tagliato a una certa distanza (con la catena di taglio ancora in funzione) e spostare leggermente la maniglia principale (3), sostenere la punta del paraurti e terminare il taglio sollevando leggermente la maniglia principale (3).

#### 4.15. Tagliare un tronco steso a terra.

Mantenere sempre i piedi e l'aderenza sul terreno. Non stare sul tronco.

Fai attenzione alla possibilità di rotazione del tronco.

Osservare le linee guida manuali relative alla sicurezza sul lavoro per evitare il rinculo della motosega.

Finire sempre il taglio sul lato opposto allo sforzo di compressione per evitare di pizzicare la catena in kerf.

Prima di iniziare a lavorare, controllare la direzione della sollecitazione nel bagagliaio da tagliare, per evitare di stringere la catena della sega.

Per eliminare lo stress, il primo taglio dovrebbe essere effettuato sul lato della tensione.

Quando tagli un tronco che giace a terra, prima fai un taglio profondo di 1/3 del diametro del tronco, poi gira il tronco e finisci di tagliare sul lato opposto.

Quando si taglia un tronco che giace a terra, non permettere di affondare la catena da taglio nel terreno sotto il tronco. La negligenza può causare danni immediati alla catena.

Quando si taglia il tronco che giace sul pendio, l'operatore deve sempre essere sul lato della pendenza sopra il tronco.

#### 4.16. Taglio di un tronco sollevato dal suolo.

Nel caso in cui il ceppo sia supportato o collocato su un cavallo da taglio stabile, a seconda del luogo di utilizzo, fare in modo che il taglio 1/3 del diametro del tronco sia profondo sul lato in tensione e terminare il taglio sul lato opposto.

#### 4.17. Rifilatura e taglio di cespugli e rami di alberi.

Iniziare a tagliare i rami di un albero abbattuto alla sua base e continuare verso la cima dell'albero. Fai piccoli rami con un set taglio.

Innanzitutto, controlla in che direzione si piega il ramo. Quindi eseguire un taglio dall'interno della curva e terminare il taglio sul lato opposto. Stai attento, il ramo che si sta tagliando potrebbe ricominciare.

Quando si tagliano i rami degli alberi, tagliare sempre verso il basso per consentire la caduta libera del ramo tagliato. Tuttavia, a volte il taglio del ramo dal fondo potrebbe essere utile.

Fai molta attenzione quando tagli un ramo che potrebbe essere sotto stress. Tale ramo potrebbe staccarsi e colpire l'operatore.

Non tagliare rami quando si arrampica sull'albero. Non stare su scale, piattaforme, registri o posizioni che possono causare perdita di equilibrio e controllo sulla motosega. Non tagliare sopra il livello delle tue spalle. Tenere sempre la motosega con entrambe le mani.

#### 4.18. Lavoro sicuro con la sega a catena.

Non usare mai la sega a catena durante la pioggia e l'umidità. Non utilizzare mai un cavo di alimentazione danneggiato. Tutte le parti devono essere montate correttamente e soddisfare i requisiti che garantiscono il funzionamento sicuro della sega a catena. Qualsiasi parte protettiva danneggiata deve essere riparata o sostituita immediatamente.

### 5. Funzionamento e manutenzione.

#### 5.1. Conservazione.

Prestare particolare attenzione a mantenere invariati i fori di ventilazione del rivestimento del motore.

Pulire le parti in plastica con un detergente delicato e una spugna.

È possibile procedere con le azioni di manutenzione descritte set all'interno di questo manuale di istruzioni. Qualsiasi altra azione può essere eseguita set dal servizio autorizzato.

Non apportare modifiche alla costruzione della motosega.

Quando non in uso, la sega a catena deve essere conservata pulita, su una superficie piana, in un luogo asciutto e fuori dalla portata dei bambini.

#### 5.2. Barra di guida e catena della sega.

Controllare le condizioni della barra di guida e della catena ogni 5 ore di funzionamento della sega.

Rimuovere il rivestimento e smontare la barra di guida (7) e la catena (8).

Pulire i fori e la scanalatura dell'olio nella barra di guida (7).

Lubrificare la ruota della catena della punta della barra guida attraverso il foro situato sulla punta della barra di guida.

Controllare le condizioni della catena (8).

### 5.3. Affilatura della catena

Prestare attenzione agli utensili da taglio. Gli utensili da taglio devono essere affilati e puliti, consentendo un funzionamento efficiente e sicuro. Il funzionamento della sega con catena smussata provoca una rapida usura della catena, della barra di guida e della ruota della catena di trasmissione e, nel peggiore dei casi, la rottura della catena. Ecco perché è importante affinare la catena in tempo.

L'affilatura della catena è un'operazione complessa. Affilare la catena da set richiede l'uso di strumenti e abilità speciali. Si raccomanda di affidare la messa a fuoco della catena a persone qualificate.

Tutti i guasti devono essere riparati dall'officina di assistenza autorizzata dal RAIDER.

### 6. Informazioni sui dispositivi di ricarica e sulla procedura di ricarica

- 6.1. Fare riferimento ai dati sulla targhetta dati del caricabatterie. Assicurarsi di collegare il caricabatterie all'alimentazione con la tensione indicata sulla targhetta. Non collegare mai il caricabatterie a una rete di tensioni diverse.
- 6.2. Proteggere il caricabatterie e il suo cavo da danni e spigoli vivi. I cavi danneggiati devono essere riparati immediatamente da un elettricista qualificato.
- 6.3. Tenere il caricabatterie, le batterie ricaricabili e lo strumento batteria fuori dalla portata dei bambini.
- 6.4. Non utilizzare caricabatterie danneggiati.
- 6.5. Non utilizzare il caricabatterie in dotazione per caricare altri strumenti ricaricabili.
- 6.6. Durante l'uso, la batteria si sta riscaldando. Lascia raffreddare a temperatura ambiente prima di iniziare la ricarica.
- 6.7. I caricabatterie del sistema R20 hanno una funzione di spegnimento automatico dopo aver caricato la batteria.
- 6.8. Non utilizzare o ricaricare mai le batterie se si sospetta che siano state ricaricate per l'ultima volta da più di 12 mesi. C'è un'alta probabilità che la batteria abbia già subito un guasto pericoloso / scarica completa /
- 6.9. La carica di batterie ricaricabili a temperature inferiori al 10% provocherà danni chimici alla cella e potrebbe causare un incendio.
- 6.10. Non utilizzare batterie surriscaldate durante il processo di ricarica, poiché le celle della batteria potrebbero non funzionare correttamente.
- 6.11. Non utilizzare batterie piegate o deformate durante il processo di carica / scarica del gas, crepe, fischi, ecc.).
- 6.12. Non scaricare mai la batteria / livello di scarica consigliato max. 40%). La scarica completa della batteria provoca un invecchiamento precoce delle celle della batteria.
- 6.13. Non caricare mai e lasciare la batteria incustodita.
- 6.14. Il presente caricabatterie non è destinato all'uso da parte di persone (compresi i bambini) con capacità fisiche, sensoriali o mentali limitate o per persone senza esperienza e conoscenza dell'attrezzatura a meno che l'uso non sia monitorato o in conformità con il manuale di istruzioni del dispositivo trasmesso da le persone responsabili della sicurezza. Bisogna fare attenzione per garantire che i bambini non giochino con l'attrezzatura.
- 6.15. Il caricabatterie non deve essere esposto a umidità o acqua. L'ingresso di acqua nel caricabatterie aumenta il rischio di scosse elettriche. Il caricabatterie può essere utilizzato solo in ambienti chiusi e asciutti.
- 6.16. Prima di eseguire qualsiasi manutenzione o pulizia del caricabatterie, è necessario scollegare il caricabatterie dall'alimentazione.
- 6.17. Non utilizzare il caricabatterie su un supporto infiammabile (ad es. Carta, panno) o vicino a sostanze infiammabili. A causa della carica del caricatore durante il processo di carica, esiste il rischio di incendio.
- 6.18. Controllare lo stato del caricabatterie, del cavo e della spina prima di ogni utilizzo. In caso di guasti, non utilizzare il caricabatterie. Non tentare di smontare il caricabatterie. Tutte le riparazioni devono essere assegnate a un riparatore autorizzato. Un'installazione errata del caricabatterie può provocare scosse elettriche o incendi.
- 6.19. Quando il caricabatterie non è in uso, deve essere scollegato dalla rete elettrica.
- 6.20. È vietato riparare un caricatore danneggiato. L'esecuzione della riparazione del caricabatterie è

consentita solo dal produttore o da un centro di assistenza autorizzato.

#### 7. Protezione contro l'impatto ambientale.

7.1. Proteggere il caricabatterie e le batterie dall'umidità e dalla pioggia. L'umidità e la pioggia possono causare danni pericolosi.

7.2. Non utilizzare un caricabatterie o una batteria vicino a vapori e liquidi infiammabili.

7.3. Utilizzare il caricabatterie e la batteria solo in luoghi asciutti e ad una temperatura ambiente di 0-45 ° C.

7.4. Non conservare il caricabatterie e la batteria in luoghi in cui la temperatura può superare i 30 ° C. In particolare, non lasciare il caricabatterie in un'auto parcheggiata al sole.

7.5. Proteggere le batterie dal surriscaldamento. Il sovraccarico, il sovraccarico e l'esposizione alla luce solare diretta comporteranno il surriscaldamento delle cellule. Non caricare o utilizzare mai batterie surriscaldate: sostituirle il prima possibile.

7.6. Conservazione di batterie, caricabatterie e strumenti ricaricabili. Condizioni d'uso

Conservare il caricabatterie e il caricabatterie solo in un luogo asciutto e ad una temperatura ambiente di 10-30 ° C.

Proteggerli dall'umidità e dalla luce solare diretta. Ricaricare solo batterie ricaricabili completamente cariche / caricate almeno al 40% / . Durante il funzionamento, utilizzare il caricabatterie, la smerigliatrice angolare e la batteria solo in un luogo asciutto e ad una temperatura ambiente di 0-45 ° C.

7.7. Proteggere la batteria agli ioni di litio dal gelo. Le batterie ricaricabili conservate a temperature inferiori a 0 ° C per più di 60 minuti devono essere eliminate.

7.8. Quando si maneggiano le batterie, prestare attenzione alla carica elettrostatica. Le scariche elettrostatiche causano danni al sistema di protezione elettronico e alle celle della batteria. Fare attenzione alla carica elettrostatica e non toccare mai i poli della batteria.

#### 8. Manutenzione e assistenza.

##### 8.1. Manutenzione e pulizia

Per funzionare bene e in sicurezza, mantenere pulite la smerigliatrice angolare e le aperture di ventilazione. Fai delle pause periodiche nel lavoro. Conservare e maneggiare gli accessori con cura.

Pulire la macchina con un panno pulito o soffiarla con aria compressa a bassa pressione. Puliscilo regolarmente con un panno umido e un po 'di detergente morbido. Non utilizzare detersivi o solventi.

8.2. Il decespugliatore a batteria è dotato di un motore brushless.

8.3. Se si verifica un rumore anomalo sul decespugliatore a batteria, smettere immediatamente di funzionare e contattare il centro di assistenza RAIDER più vicino.

#### 9. Protezione dell'ambiente.

9.1. Per proteggere l'ambiente, l'elettrotensile e l'imballaggio devono essere adeguatamente trattati per il riutilizzo delle materie prime in essi contenute. Non gettare gli elettrotensili nei rifiuti domestici! Secondo la Direttiva

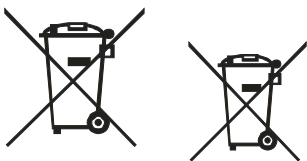

dell'Unione Europea 2012/19 / CE relativa ai dispositivi elettrici ed elettronici a fine vita e alla convalida e come legge nazionale, gli elettrotensili che non possono più essere utilizzati devono essere raccolti separatamente e sottoposti a trattamento adeguato per il recupero del contenuto materie prime.

##### 9.2. Batteria ricaricabile.

Batteria agli ioni di litio (Li-ion).

Non gettare le batterie nei rifiuti domestici o nei serbatoi d'acqua! Non bruciarli!

Le batterie devono essere raccolte, riciclate o smaltite in modo ecologico. Ai sensi della direttiva 2006/66 / CE, le batterie o le batterie difettose o scariche devono essere riciclate.



## DECLARATION OF CONFORMITY

### Cordless chain saw set RDP-SCHS20

Euromaster Import Export Ltd. Address: Sofia 1231, Bulgaria, 246 Lomsko shausse Blvd.

(BG) Декларираме на собствена отговорност, че този продукт е в съответствие със следните стандарти и разпоредби:

(GB) We declare under our sole responsibility that this product is in conformity and accordance with the following standards and regulations:

(D) Der Hersteller erklärt eigenverantwortlich, dass dieses Produkt den folgenden Standards und Vorschriften entspricht:

(NL) Wij verklaren onder onze volledige verantwoordelijkheid dat dit product voldoet aan, en in overeenstemming is met, de volgende standaarden en reguleringen:

(F) Nous déclarons sous notre seule responsabilité que ce produit est conforme aux standards et directives suivants:

(E) Declaramos bajo nuestra exclusiva responsabilidad que este producto cumple con las siguientes normas y estándares de funcionamiento:

(P) Declaramos por nossa total responsabilidade que este produto está em conformidade e cumpre as normas e regulamentações que se seguem:

(I) Dichiariamo, sotto la nostra responsabilità, che questo prodotto è conforme alle normative e ai regolamenti seguenti:

(S) Vi garanterar på eget ansvar att denna produkt uppfyller och följer följande standarder och bestämmelser:

(FIN) Vakuutamme yksinomaan omalla vastuullamme, että tämä tuote täyttää seuraavat standardit ja säädökset:

(N) Vi erklærer under vårt eget ansvar at dette produktet er i samsvar med følgende standarder og regler:

(DK) Vi erklærer under eget ansvar, at dette produkt er i overensstemmelse med følgende standarder og bestemmelser:

(H) Felelősségünk teljes tudatában kijelentjük, hogy ez a termék teljes mértékben megfelel az alábbi szabványoknak és eloirásoknak:

EN 60745-1:2009/A11:2010

EN 60745-2-3:2011+A2:2013+A11:2014+A12:2014+A13:2015

EN 55014-1:2006/A1:2009+A2:2011

EN 55014-2:2015

EN 60335-1: 2012/A11:2014

EN 60335-2-29: 2004/A2:2010

EN 62233:2008

EN 61000-3-2: 2014

EN 61000-3-3: 2013

2006/42/EC;2014/30/EU,2014/35/EU

Measured sound power level = 96 dB(A)

Guaranteed sound power level  $L_{WA}$  = 98.7 dB(A)

Notified body number: 0123 TÜV SÜD Product Service GmbH  
Ridlerstraße 65, 80339 München, Germany.

Place&Date of Issue:

Sofia, Bulgaria 30.03.2020

(CZ) Na naši vlastní zodpovednost prohlasujeme, ze je tento výrobek v souladu s následujícími standardy a normami:

(SK) Vyhlasujeme na našu výhradnú zodpovednost, že tento výrobok je v zhode a súlade s nasledujúcimi normami a predpismi:

(SLO) S polno odgovornostjo izjavljamo, da je ta izdelek v skladu in da odgovarja naslednjim standardom ter predpisom:

(PL) Deklarujemy na własna odpowiedzialnosc, ze ten produkt spełnia wymogi zawarte w nastepujacych normach i przepisach:

(LT) Prisiimdami visa atsakomybe deklaruojame, kad šis gaminyjs atitinka žemiau paminetus standartus arba nuostatus:

(LV) Apgalvojam ar visu atbildību, ka šis produkts ir saska. Āa un atbilst sekojošiem standartiem un nolikumiem:

(EST) Izjavljume meie ainuvastutusel, et see toode on vastavuses ja kooskõlas järgmistega standardite ja määrustega:

(RO) Declaram prin aceasta cu raspunderea deplint ct produsul acesta este En conformitate cu urmatoarele standarde sau directive:

(HR) Izjavljujemo pod vlastitom odgovorno su da je strojem ukladan sa slijedesim standardima ili standardiziranim dokumentima i u skladu sa odredbama:

(RUS) Под свою ответственность заявляем, что данное изделие соответствует следующим стандартам и нормам:

(UA) На свою власну відповідальність заявляємо, що дане обладнання відповідає наступним стандартам і нормативам:

(GR) Δηλώνουμε υπεύθυνα ότι το προϊόν αυτό συμφώνει και τρέει τους παρακάτω κανονισμούς και πρότυπα:

(MK) Ние под наша лична одговорност дека овој производ е во согласност со следните стандарти и регулативи:

**EUROMASTER**  
Import - Export LTD.

Bulgaria, Sofia 1231  
246 Lomsko shosse Blvd.  
fax: +359 2 934 07 22

Brand Manager:  
Krasimir Petkov



## EC DECLARATION OF CONFORMITY

Euromaster Import Export Ltd.

Address: Sofia 1231, Bulgaria, 246 Lomsko shausse Blvd.

Product: Cordless chain saw set

Trademark: RAIDER

Model: RDP-SCHS20 Set

is designed and manufactured in conformity with following Directives:

2006/42/EC of the European Parliament and the Council dated 17-th May 2006 on machinery;

2014/30/EU of the european parliament and of the council of 26 February 2014 on the harmonisation of the laws of the Member States relating to electromagnetic compatibility

2000/14/EU of the European Parliament and of the Council of 08 May 2000 relating to the noise emission in the environment by equipment for use outdoors;

Measured sound power level = 96 dB(A)

Guaranteed sound power level  $L_{WA} = 98.7$  dB(A)

Notified body number: 0123

TÜV SÜD Product Service GmbH

Ridlerstraße 65, 80339 München, Germany.

The product fulfils the essential requirements of the following standards:

EN 60745-1:2009/A11:2010

EN 60745-2-3:2011+A2:2013+A11:2014+A12:2014+A13:2015

EN 55014-1:2006/A1:2009+A2:2011

EN 55014-2:2015

EN 60335-1: 2012/A11:2014

EN 60335-2-29: 2004/A2:2010

EN 62233:2008

EN 61000-3-2: 2014

EN 61000-3-3: 2013



*Krasitetkov*

Place&Date of Issue:

Sofia, Bulgaria

30.03.2020

Brand Manager:

Krasimir Petkov



## ЕО ДЕКЛАРАЦИЯ ЗА СЪОТВЕТСТВИЕ

Евромастер Импорт Експорт ООД  
Адрес: София 1231, България, "Ломско шосе" 246.

Продукт: Резачка акумулаторна без батерия и зарядно  
Запазена марка: RAIDER  
Модел: RDP-SCHS20 Set

е проектиран и произведен в съответствие със следните директиви:

2006/42/ЕО на Европейския парламент и на Съвета от 17 май 2006 година относно машините;

2014/30/ЕС на европейския парламент и на съвета от 26 февруари 2014 година за хармонизиране на законодателствата на държавите членки относно електромагнитната съвместимост

2000/14/ЕС на Европейския парламент и на Съвета от 8 май 2000г. за сближаване на законодателствата на държавите-членки във връзка с шумовите емисии на съоръжения, предназначени за употреба извън сградите.

Измерено ниво на звукова мощност: 96 dB(A)  
Гарантирано ниво на звукова мощност  $L_{WA} = 98.7$  dB(A)

Нотифициран орган:  
TÜV SÜD Product Service GmbH  
Ridlerstraße 65, 80339 München, Germany.

и отговаря на съществените изисквания на следните стандарти:

EN 60745-1:2009/A11:2010  
EN 60745-2-3:2011+A2:2013+A11:2014+A12:2014+A13:2015  
EN 55014-1:2006/A1:2009+A2:2011  
EN 55014-2:2015  
EN 60335-1: 2012/A11:2014  
EN 60335-2-29: 2004/A2:2010  
EN 62233:2008  
EN 61000-3-2: 2014  
EN 61000-3-3: 2013

Място и дата на издаване:  
София, България  
30.03.2020

„ЕВРОМАСТЕР  
ИМПОРТ - ЕКСПОРТ“  
ООД

Бранд мениджър:

Красимир Петков



## DECLARAȚIE DE CONFORMITATE

**Euromaster Import Export Ltd.**

**Adresa: Sofia 1231, Bulgaria, 246 Lomsko shausse Blvd.**

Produs: Ferăstraie fără fir fără perii set

Trademark: RAIDER

Model: RDP-SCHS20 Set

este proiectat și fabricat în conformitate cu următoarele directive Directivelor:

Directiva 2006/42/CE a Parlamentului European și a Consiliului din 17 mai 2006 privind echipamentele tehnice;

Directiva 2014/30/UE a parlamentului european și a consiliului din 26 februarie 2014 privind armonizarea legislațiilor statelor membre cu privire la compatibilitatea electromagnetică

Directiva 2000/14/CE a Parlamentului European și a Consiliului din 8 mai 2000 privind apropierea legislațiilor statelor membre referitoare la zgomotul emis de echipamentele utilizate în exterior.

Măsurat nivelul puterii sonore: 96 dB (A)

Nivelul puterii sonore garantat este mai mic de  $L_{WA} = 98.7$  dB (A)

Organismul notificat number: 0123.

TÜV SÜD Product Service GmbH

Ridlerstraße 65, 80339 München, Germany.

este în conformitate cu următoarele standarde:

Locul și Data apariției:

Sofia, Bulgaria

30.03.2020

Brand Manager:

Krasimir Petkov





Exploded Drawing of Cordless chain saw RDP-SCHS20 Art. No. 075710

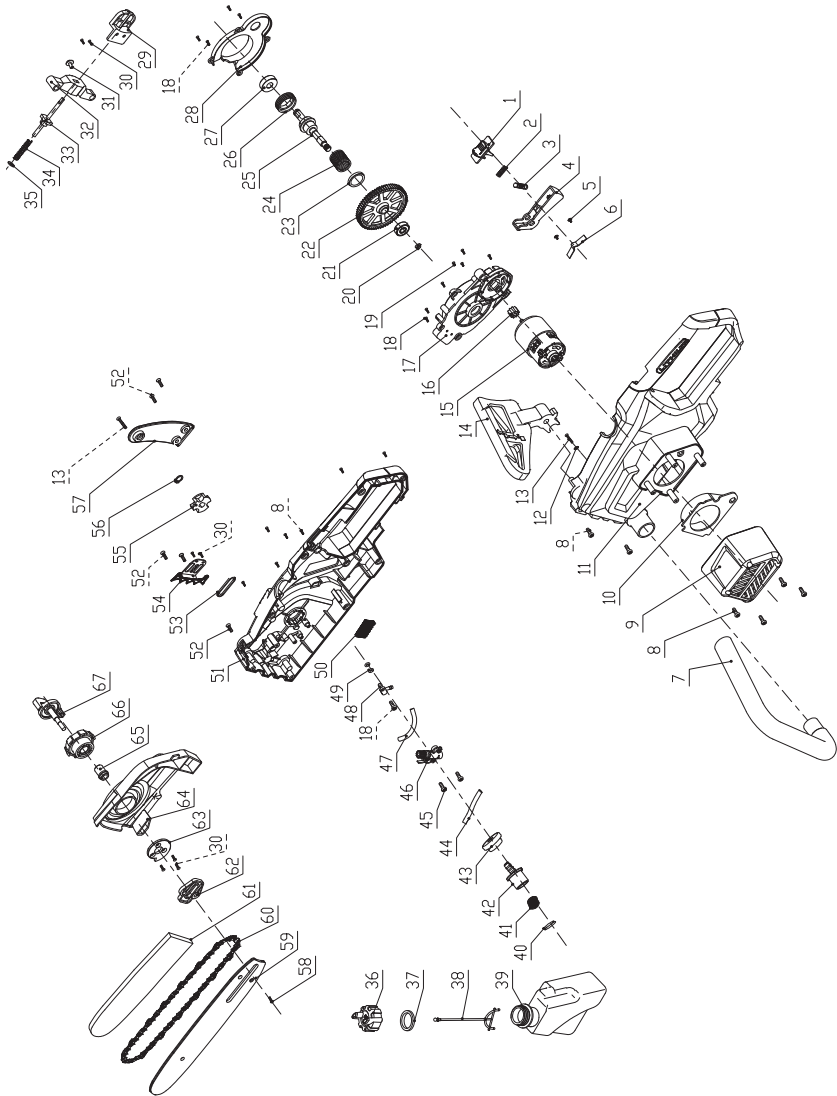

## Spare part list of RAIDER Cordless Chain Saw RDP-SCHS20 Art. No. 075710

No	Description	
1	anti self lock button	1
2	pushing rod spring	1
3	button spring	1
4	trigger	1
5	screw 3x8	2
6	brake spring plate	1
7	assist handle	1
8	screw 4x16	14
9	motor back cover	1
10	fan cover	1
11	left handle	1
12	washer Ø5xØ16x1.5	1
13	screw 3x50	2
14	front guard	1
15	motor	1
16	small gear	1
17	support plate	1
18	screw 4x12	10
19	screw M5x8	2
20	nut M6	1
21	bearing 608	1
22	big gear	1
23	axle sleeve	1
24	brake torsion spring	1
25	output shaft	1
26	gear worm	1
27	bearing 6000	1
28	dust proof	1
29	brake lever fixing plate	1
30	screw 4x12	7
31	screw 4x12	1
32	connecting rod	1
33	brake rod	1
34	brake spring	1
35	washer Ø5xØ10x1mm	1

36	fuel tank cap	1
37	cap seal ring	1
38	hanger	1
39	fuel tank	1
40	fuel tank connector block	1
41	sponge	1
42	fuel tank connector	1
43	fuel tank seal ring	1
44	inlet pipe	1
45	screw 3x10	2
46	oil pump	1
47	oilout pipe	1
48	oilout nozzle	1
49	seal ring	2
50	sponge	1
51	right handle	1
52	screw 5x16	5
53	seal ring	1
54	spike bumper	1
55	sproket	1
56	retainer ring	1
57	fixing plate of handle	1
58	bar screw	1
59	bar	1
60	saw chain	1
61	bar cover	1
62	pushing plate	1
63	cam	1
64	sproket cover	1
65	adjusting sleeve	1
66	adjusting knob	1
67	pressing knob	1

## ГАРАНЦИОННА КАРТА

МОДЕЛ.....

СЕРИЕН № .....

зарядно устройство СЕРИЕН №.....

акумулаторна батерия СЕРИЕН №.....

СРОК .....

*(за подробности виж гаранционните условия)*

№, дата на фактура / касов бон.....

### ДАННИ ЗА КУПУВАЧА

ИМЕ/ФИРМА .....

*(попълва се от служителя)*

АДРЕС.....

*(попълва се от служителя)*

ПОДПИС НА КУПУВАЧА.....

*(запознат съм с гаранционните условия и правилата за експлоатация, изделието е в техническа изправност и окомплектовка)*

### ДАННИ ЗА ПРОДАВАЧА

ИМЕ/ФИРМА .....

*(попълва се от служителя)*

АДРЕС .....

*(попълва се от служителя)*

ДАТА/ПЕЧАТ .....

### СЕРВИЗЕН ПРОТОКОЛ

Приемн протокол	Дата на приемане	Описание на дефекта	Дата на предаване	Подпис

Централен сервиз: София, бул: "Ломско шосе" 246, тел.: 0700 44 155 (безплатен за цялата страна)

e-mail: info@euromasterbg.com

## ГАРАНЦИОННИ УСЛОВИЯ ЗА МАШИНИ

Машините и аксесоарите „RAIDER“ са конструирани и произведени съгласно действащите в Република България нормативни документи и стандарти за съответствие в всички изходими за безопасност.

### СЪДЪРЖАНИЕ И ОБХВАТ НА ТЪРГОВСКАТА ГАРАНЦИЯ.

Търговската гаранция, която “Евромастер Импорт-Експорт” ООД дава за територията на Република България е както следва:

- 36 месеца за всички електроинструменти от сериите: **Raider Industrial, Raider Pro;**
- 36 месеца за физически лица за електроинструменти от сериите: **Raider Power Tools, Raider Garden Tools;**
- 12 месеца за юридически лица за електроинструменти от сериите: **Raider Power Tools, Raider Garden Tools;**
- 24 месеца за физически лица за инструменти от серията **Raider Pneumatic;**
- 12 месеца за юридически лица за инструменти от серията **Raider Pneumatic;**
- 24 месеца за физически лица за всички бензинови машини от сериите: **Raider Power Tools и Raider Garden tools**
- 12 месеца за юридически лица за всички бензинови машини от сериите: **Raider Power Tools и Raider Garden tools**
- 24 месеца за физически лица за всички крикове от серията **Raider Power Tools;**
- 12 месеца за юридически лица за всички крикове от серията **Raider Power Tools**

Търговската гаранция е валидна при предоставяне на гаранционна карта попълнена правилно в момента на закупуване на машината и фискален касов бон или фактура. Гаранционната карта трябва да съдържа модел, серийен номер, име подпис и печат на търговеца продял машината, подпис от страна на клиента, че е запознат с гаранционните условия и датата на покупката. Непопълнени или подправени гаранционни карти са невалидни. Машините трябва да се използват само по предназначение и в съответствие с инструкцията за употреба. За да се гарантира безопасната работа е необходимо клиента да се запознае добре с инструкциите за употреба на машината, правилата за безопасност при работа с нея и конкретното и предназначение.

Машината изисква периодично почистване и подходяща поддръжка.

Гаранцията не покрива:

- износване на цветното покритие на машината;
- части и консумативи, които подлежат на износване, причинено от ползването като например: грес и масло, четки, водачи, опорни ролки, тампони, гумени маншони, задвижващи ремъци, спирачки, гъвкав вал с жило, лагери, семеринги, бутало с ударник на такеи и др.;
- допълнителни аксесоари и консумативи като: ръкохватки, струйник, кутии, свредла, дискове за рязане, секачи ножове, вериги, шкурки, ограничители, полир-шайби, патронници (захвати и държачи на режещият инструмент), макарата за корда и самата корда за косачки и др.;
- ръчен стартерен механизъм и запалителна свещ;
- настройка на режима на работа;
- стопяеми електрически предпазители и крушки;
- механични повреди на корпуса и всички външни елементи на izdelieto, включително декоративни;
- предпазители за очи, предпазители за режещи инструменти, гумирани плочи, закопчалки, линеали и др.;
- захранващ кабел и щепсел;
- цялостните повреди на инструментите, причинени от природни бедствия, като пожари, наводнения, земетресения и др.; Отпадане на гаранцията.

Фирма “Евромастер И/Е” ООД не е отговорна за повреди причинени от трети лица, като „Електроснабдителни дружества”, повреди от външен характер, като токови удари, нестандартни захранващи напрежения и има правото да откаже гаранционно обслужване при:

- несъответстващ (или непълноценен) серийен номер на izdelieto с този попълнен на гаранционната карта;
- заличен или липсващ идентификационен етикет на машината;
- повреди възникнали при транспорт, неправилно съхранение и монтаж на машината;
- направен опит за неотризирана сервисна намеса в неупълномощена сервисна база;
- повреди, които са причинени в следствие на неправилна употреба (непазване инструкцията за експлоатация) на машината от страна на клиента или трети лица;
- повреди причинени в резултат на използването на машината в друга среда освен препоръчаната от производителя (влажност, температура, вентилация, напрежение, запрашеност и др.);
- повреди, причинени от попадане на външни тела в машината;
- повреди, причинени в следствие на небрежно боравене с машината;
- повреди причинени от работа без въздушен филтър или силно замърсен такъв;
- при неправилно съотношение на бензин/двухтактово масло, водещо до блокиране на двигателя
- повреда в следствие неправилно поставен или незаточен режещ инструмент;
- повреда на редукторната кутия (предавката), причинена от недостатъчно добро смазване (с грес) на същата или механичен удар по задвижващата ос.
- повреда на ротор или статор, изразяваща се в слепване между тях, следствие на стопяване на изоляциите, причинено от продължително претоварване;

- повреда на ротор или статор причинена от претоварване или нарушена вентилация, изразяваща се в промяна на цвета на колектора или намотките;
- натрупан нагар или запушен ауспих – резултат от предозиране на количеството масло в двутактовата смес.
- липса на масло за режещата верига или незаточена (изхабена) верига;
- запушена горивна система;
- липсват защитни дискове, опорни плотове или други компоненти които са част от конструкцията на инструмента и са предназначени за осигуряването на безопасната му и правилна експлоатация;
- захранващият кабел на инструмента е удължаван или подменян от клиента;
- повреда е причинена от претоварване или липса на вентилация, недостатъчно или неправилно смазване на движещите се компоненти на izdeliето;
- износване или блокирани лагери поради претоварване, продължителна работа или прах;
- разбито лагерно гнездо от блокиран лагер или разбита втулка;
- разбито шпонково или резбово съединение;
- повреда в ел.ключ или електронно управление причинена от прах или счупване;
- повредена редукторна кутия (глава) причинено от застопяващия механизъм;
- поява на необичайна хлабина между бутало и цилиндър в резултат на претоварване, продължителна работа или прах;
- затыгане между бутало и цилиндър в резултат на претоварване, продължителна работа или прах;
- повредено центробежно колело и спирачка (променен цвят) – дължи се на работа с блокирана спирачка;
- сгуквания по корпуса, причинени от неправилен монтаж на свързващи тръби, фитинги и подобни;
- липса на компоненти които са част от конструкцията на инструмента и са предназначени за осигуряването на безопасната му и правилна експлоатация;
- на всички водни помпи (без потопяемите) и хидрофори трябва да бъде монтиран възвратен клапан на входящия отвор. При хидрофорите периодично се проверява налягането на металния контейнер(налягането трябва да бъде в границите 1.5 – 2 bar).
- **ВНИМАНИЕ!** Хидрофорите Raider с механичен пресостат не изключват автоматично при липса на вода!
- повреда причинена от работа „на сухо“ без вода, която се изразява в деформация на уплътненията и компонентите на помпената част.
- повреди причинени от замръзване и прекомерно прегряване;

Срокът за отремонтване на приети в сервиса машини е в рамките на един месец.

Сервизите не носят отговорност за машини, не потърсени от собствениците им един месец след законния срок за ремонт!

Търговската гаранция за батерии и зарядни устройства, която “Евромастер Импорт-Експорт” ООД дава за територията на Република България, е както следва:

- **18 месеца за батерията и зарядното устройство от сериите: Raider Industrial, Raider Pro;**
- **12 месеца за батерията и зарядното устройство от сериите: Raider Power Tools, Raider Garden Tools;**

Гаранционният срок започва да тече от датата на закупуване. Гаранцията покрива всички дефекти, възникнали при правилно ползване на батерията и зарядното устройство, съобразно инструкцията за употреба. “Евромастер Импорт-Експорт” ООД осигурява гаранция, приложима при изброените по-долу условия, чрез безплатно отстраняване на дефекти на продукта, за които в рамките на гаранционния срок може да се докаже, че се дължат на дефекти в материала или при производството. Търговската гаранция е валидна при предоставяне на гаранционната карта на машината, попълнена правилно в момента на закупуване на продукта и фискален касов бон или фактура. Гаранционната карта трябва да съдържа модел и сериен номер на акумулаторната машина, окомплектована с батерия и зарядно устройство, име, подпис и печат на търговеца продал комплекта акумулаторен електроинструмент, подпис от страна на клиента, че е запознат с гаранционните условия и датата на покупката.

Гаранцията не покрива:

- износване на цветното покритие на батерията и зарядното устройство;
- повреди възникнали при транспорт, механични повреди /на корпуса и всички външни елементи на батерията и зарядното, включително декоративни/, при други външни въздействия и природни бедствия като пожари, наводнения, земетресения;
- дефекти от амортизация, нормално износване и изхабяване; Гаранцията за батерията и зарядното устройство отпада в случаите на:
- несъответстващ (или непълнен) сериен номер на комплекта акумулаторен електроинструмент с този попълнен на гаранционната карта;
- нарушение на целостта, изтриване или липса на етикета на производителя върху батерията и зарядното устройство;
- всички случаи на повреди, причинени от неправилна употреба (неспазване инструкцията за експлоатация), изпускане, удар, заливане с течности, небрежно боравене, и в случаи, че всички клетки в батерията са изтощени под критичните минимум;
- зареждане с неоригинални зарядни устройства, захранващият кабел на зарядното устройство е удължаван или подменян от клиента, или други външни въздействия в противоречие с изискванията на производителя;

- когато е правен опит за ремонт, монтаж, демонтаж, модификация от потребителя или промени от неупълномощени лица или фирми;
- при използване на батерията и зарядното устройство не по предназначение;
- повреди причинени в резултат на използването и съхранението на батерията и/или зарядното в друга среда освен препоръчаната от производителя (влажност, температура, вентилация, напрежение, запрашеност и др.);
- при токови удари, гръмотевици, наводнения, пожари, други външни въздействия;
- при работа с нестандартна захранваща мрежа и с други неподходящи или нестандартни устройства;

Срокът за отремонтване на приети в сервиза батерии и зарядни устройства е в рамките на законния срок за ремонт- един месец, след който сервизите не носят отговорност в случай, че не са потърсени. Законната гаранция е съгласно изискванията на ЗЗП.

Независимо от търговската гаранция продавачът отговаря за липсата на съответствие на потребителската стока с договора за продажба съгласно гаранцията по чл. 112 – 115.

Чл. 112. (1) При несъответствие на потребителската стока с договора за продажба потребителят има право да предяви рекламация, като поиска от продавача да приведе стоката в съответствие с договора за продажба. В този случай потребителят може да избира между извършване на ремонт на стоката или замяната ѝ с нова, освен ако това е невъзможно или избраният от него начин за обезщетение е непропорционален в сравнение с другия.

(2) Смята се, че даден начин за обезщетяване на потребителя е непропорционален, ако неговото използване налага разходи на продавача, които в сравнение с другия начин на обезщетяване са неразумни, като се вземат предвид:

1. стойността на потребителската стока, ако нямаше липса на несъответствие;
2. значимостта на несъответствието;
3. възможността да се предложи на потребителя друг начин на обезщетяване, който не е свързан със значителни неудобства за него.

Чл. 113. (1) Когато потребителската стока не съответства на договора за продажба, продавачът е длъжен да я приведе в съответствие с договора за продажба.

(2) Привеждането на потребителската стока в съответствие с договора за продажба трябва да се извърши в рамките на един месец, считано от предявяването на рекламацията от потребителя.

(3) След изтичането на срока по ал. 2 потребителят има право да развали договора и да му бъде възстановена заплатената сума или да иска намаляване на цената на потребителската стока съгласно чл. 114.

(4) Привеждането на потребителската стока в съответствие с договора за продажба е безплатно за потребителя. Той не дължи разходи за експедиране на потребителската стока или за материали и труд, свързани с ремонта ѝ, и не трябва да понася значителни неудобства.

(5) Потребителят може да иска и обезщетение за претърпените вследствие на несъответствието вреди.

Чл. 114. (1) При несъответствие на потребителската стока с договора за продажба и когато потребителят не е удовлетворен от решаването на рекламацията по чл. 113, той има право на избор между една от следните възможности:

1. разваляне на договора и възстановяване на заплатената от него сума;
2. намаляване на цената.
- (2) Потребителят не може да претендира за възстановяване на заплатената сума или за намаляване цената на стоката, когато търговецът се съгласи да бъде извършена замяна на потребителската стока с нова или да се поправи стоката в рамките на един месец от предявяване на рекламацията от потребителя.
- (3) Търговецът е длъжен да удовлетвори искане за разваляне на договора и да възстанови заплатената от потребителя сума, когато след като е удовлетворил три рекламации на потребителя чрез извършване на ремонт на една и съща стока, в рамките на срока на гаранцията по чл. 115, е налице следваща поява на несъответствие на стоката с договора за продажба.
- (4) Потребителят не може да претендира за разваляне на договора, ако несъответствието на потребителската стока с договора е незначително. Чл. 115. (1) Потребителят може да упражни правото си по този раздел в срок до две години, считано от доставянето на потребителската стока.
- (2) Срокът по ал. 1 спира да тече през времето, необходимо за поправката или замяната на потребителската стока или за постигане на споразумение между продавача и потребителя за решаване на спора.
- (3) Упражняването на правото на потребителя по ал. 1 не е обвързано с никакъв друг срок за предявяване на иск, различен от срока по ал. 1.

# RAIDER

SC EUROMASTER SRL  
STR.HORIA,CLOSCA SI CRISAN,NR.5,HALA 3,OTOPENI, ILFOV TEL/  
FAX:021.351.01.06

## CERTIFICAT DE GARANTIE

Nr. \_\_\_\_\_ din \_\_\_\_\_

Denumirea produsului \_\_\_\_\_

Seria de fabricatie a produsului \_\_\_\_\_

Caracteristici tehnice \_\_\_\_\_

Garantie comerciala : PODUS HOBBY.Termen de garantie: 24 luni de la data vanzarii  
catre consumatorii casnici (pentru toata gama RAIDER).

Durata medie de utilizare: 3 ani

Vandut prin societatea \_\_\_\_\_ din localitatea

\_\_\_\_\_ str. \_\_\_\_\_ nr. \_\_\_\_\_ cu

factura nr. \_\_\_\_\_ din \_\_\_\_\_

Cumparator \_\_\_\_\_

Data cumpararii produsului \_\_\_\_\_

## **Garantia presupune repararea gratuita a defectelor datorate producatorului, in cadrul termenului de garantie**

1. Vanzatorul care comercializeaza produsul are obligatia sa faca demonstratia de functionare a produsului si sa explice consumatorului modul de utilizare al acestuia, in cazul in care consumatorul solicita acest lucru.

2. Produsul defect va fi receptionat de catre unitatea de service de care apartine care va efectua diagnosticarea defectului.

3. Unitatea de service are obligatia de a efectua diagnosticarea, expertizarea si depanarea, in perioada de garantie, gratuit, in cel mult 15 zile de la data inregistrarii reclamatiei consumatorului. In cazul in care produsul nu poate fi reparat, el va fi inlocuit imediat dupa ce se constata imposibilitatea folosirii acestuia, cu un produs similar, acordandu-se un nou termen de garantie care va curge de la data preschimbării produsului sau i se va restitui beneficiarului contravaloarea produsului. Agentul economic are aceleasi obligatii pentru produsul inlocuit ca si pentru produsul vandut initial.

4. Durata termenului de garantie se prelungeste cu termenul scurs de la data la care consumatorul a reclamat defectarea produsului, pana la data repunerii in functiune a acestuia, acest fapt fiind inregistrat in certificatul de garantie de catre unitatea de service care a executat reparatia.

5. Pentru a beneficia de garantie, cumparatorul are obligatia de a respecta instructiunile de utilizare/ intretinere predate de vanzator o data cu produsul si de a nu permite interventii asupra produsului din partea unor persoane neautorizate sa acorde service.

6. In cazul unor defectiuni aparute in cadrul termenului de garantie, cumparatorul se va prezenta la unitatea de service cu bonul/factura de cumparare, certificatul de garantie si reclamația referitoare la deficiențele produsului.

7. Vanzatorul este obligat fata de consumator, pentru produsul reclamat in cadrul termenului de garantie, sa asigure si sa suporte toate cheltuielile pentru repararea sau inlocuirea acestuia, precum si cheltuielile de diagnosticare, expertizare, ambalare si transport.

8. Producatorul si vanzatorul sunt exonerati de obligatiile lor privind garantia, daca defectiunea s-a produs din cauza nerespectării de catre consumator a instructiunilor de utilizare, intretinere, manipulare, transport, depozitare, cuprinse in documentatia care insoteste produsul.

9. Vanzatorul este obligat sa asigure repararea sau inlocuirea gratuita a produsului dupa expirarea termenului de garantie, in cazul in care defectiunea s-a datorat unor vicii ascunse, confirmate prin expertize tehnice efectuate de un organism neutru, aparute in cadrul duratei medii de utilizare a acestuia, caz in care cheltuielile aferente vor fi suportate de vanzator.

## **10. ATENTIE! RESPECTATI INTOCMAI INSTRUCIUNILE DIN MANUALUL DE UTILIZARE A PRODUSULUI!**

11. La expirarea perioadei de garantie (postgarantie) depanarea produsului se va efectua contra cost, la solicitarea clientului.

12. La efectuarea unor lucrari de service pentru lucrarea de remediere a defectului, in cazul in care lucrarea nu necesita utilizarea de piese de schimb, prestatorul va acorda pentru lucrare obligatoriu o garantie de cel putin 3 luni.

13. Lista unitatilor de service este mentionata in prezentul certificat de garantie.



## LISTA CENTRELOR SERVICE AUTORIZATE

- SC Stefan Alex SRL- Str.Parcului Bl.K4,ScE,Ap.1, Calarasi , Tel : 0735.199.024
- ABC International SRL - Str.Babadag nr.5,Bloc1Sc.A parter,Tulcea; Tel : 0240.518.260
- Euro 98.4 SRL - Sos.Chitilei 60A sect1, Bucuresti ; Tel : 021.668.72.60
- SC Viva Metal Decor SRL- STR. ALBESTI NR. 10 ( IN INCINTA FOSTEI AUTOBAZE ZENIT), Curtea de Arges; Tel : 0722.531.168 / 0732.148.633
- SC BUFFALO COM SRL – Sos Transilvaniei , Nr 17-19 , Oradea ; Tel: 0749.217.717
- SC AZIF COM SRL- Piata Chiriac Magazinul Universal, Craiova,Judetul Dolj, tel.0788.419.858,fax 0251.522.131
- SC GUMSERVICE SRL, Miercurea Ciuc, Str. George Cosbuc Nr. 14, TEL. 0266371189.5
- SC ADA TRADING SRL Calea Bucurestilor nr.64, bloc C1-3, Otopeni Ilfov.Tel/fax 0213504379
- SC TEHNO HOBY SRL strada Erou Bucur.nr.9, Piatra Neamt, judetul Neamt,Tel.0233236333, Fax.0233222026
- SC BASAROM COM SRL, Sos Alexandriei , Nr. 6A, Bragadiru, Ilfov, Tel 0214201637, Fax 0214201638.

## 14. EVIDENTA REPARATIILOR IN PERIOADA DE GARANTIE

Nr crt	Data reclamatie	Data rezolvare reclamatie	Reparatie executata/ piese inlocuite	Prelungire garantie	Garantie ptr. service	Nume si semnatura deparator	Semnatura consumator
<u>1</u>							
<u>2</u>							
<u>3</u>							
<u>4</u>							
<u>5</u>							
<u>6</u>							
<u>7</u>							

IMPORTATOR:  
SC Euromaster SRL

VANZATOR:  
Semnatura / stampila

15.AM CITIT CONDITIILE DE ACORDARE A GARANTIEI SI AM LUAT LA CUNOSTINTA.NU AM OBIECTIUNI (SEMNTURA CONSUMATORULUI) \_\_\_\_\_

Prezentul certificat de garantie este in conformitate cu prevederile HG 449/2003, privind comercializarea produselor si garantiile asociate cu OG 21/2008 si OG 174/2008 cu modificarile si completarile ulterioare republicate si nu afecteaza drepturile consumatorilor.

Produsul beneficiaza de o garantie legala de conformitate de 24 luni(2 ani).Existenta garantiei legale de conformitate si a celei comerciale nu exclude existenta garantiei de viciu ascuns conform OG 21/2008, cu modificarile si completarile ulterioare republicate si a codului civil.

## GARANCIJSKA IZJAVA

MODEL	
SERIJSKA ŠT.	
GARANCIJSKI ROK	
PRODAJALEC	
IME/FIRMA	
NASLOV	
DATUM in ŽIG	

Deklaracija: Poreklo Kitajska, Euromaster Import Export Ltd. Je pooblaščen predstavnik proizvajalca in lastnik blagovne znamke RAIDER.

Distributer in prodajalec za slovenijo: Kleda d.o.o.

SERVISER: KLEDA d.o.o.

Garancija: orodja so v garanciji 24 mesecev od dneva pravilno zavedene prodaje. Ta garancija se izda samo za stranke, ki so orodje plačala. V primeru težav, ki jih povzročajo proizvodna napaka v garancijskem roku, proizvajalec nadomesti brezplačno menjavo delov za priznane napake. Pošiljanje orodja in delo, se v vsakem primeru plača in bremenijo stranko. Izključeno iz garancije: škodo, nastalo zaradi slabega vzdrževanja, malomarnosti in uporabe, ki ni v skladu s splošnimi pogoji ne priznamo.

DATUM SPREJEMA	
OPIS OKVARE	
DATUM OKVARE	
DATUM PRODAJE	
PODPIS	

ZASTOPA IN PRODAJA: Kleda d.o.o., Pot k sejmišču 30, 1231 Ljubljana

Tel. 01 6204390, info@kleda.si, www.kleda.si

Elektroinstrumenti „RAIDER“ su konstruisani i proizvedeni u saglasnosti sa normativnim dokumentima i standardima u skladu sa svim zahtevima za bezbednost koji važe na teritoriji Srbija

## Sadržaj i obuhvat trgovačke garancije

### Uslovi garancije

Garantni rok na teritoriji Srbija je \_\_\_\_\_ godine i teče od datuma kupovine elektrouredjaja.

Kupac-korisnik elektrouredjaja ima pravo na besplatnu popravku u osiguranom garantnom periodu, ako je garantni list popunjen ispravno potpisan i pečatiran od strane prodavca koji je uredjaj prodao, potpisan od strane kupca kojim potvrđuje da je upoznat sa uslovima garancije i fiskalni račun kojim potvrđuje datum kupovine uredjaja.

Za popravku i reklamaciju se primaju samo dobro očišćene mašine!

Popravka kvara priznatog sa naše strane u garantnom roku se izvršava na sledeći način: po našem izboru mi popravljamo pokvareni uredjaj besplatno ili ga menjamo za nov i garantni rok se ne obnavlja.

Uredjaj treba da se koristi strogo po instrukcijama navedenim u uputstvu za upotrebu.

Za bezbedan rad sa elektrouredjajem neophodno je da kupac pre početka upotrebe aparata pažljivo pročita uputstvo za upotrebu, zatim uputstvo za bezbednost pri radu i naravno da koristi uredjaj za to za šta je neamenjen. Uredjaj zahteva periodično čišćenje i adekvatno održavanje .

### Garancija ne pokriva:

- ishabanu boju elektroaparata
- delovi i potrošni materijal koji podleže habanju prilikom upotrebe kao što su: grejs, ulje, četke, valjci, i dr.
- dodatni pribor i potrošni materijal kao što: rukohvati, baterije, kutije, dodatci za napajanje, svrdla, diskovi za sečenje, noževi, lanci, šmirgle, graničnici, kabli i dr.
- električni osigurači i sijalice
- mehanička oštećenja na telu aparat, dekorativni elementi na aparatu, štitnici za oči, štitnici za dodatke za sečenje, gumene ploče, učvršćivači, lenjiri, kabal i utičnica.
- celokupna oštrenja aparata nasatala kao posrldica požara, poplava, zemljotresa i dr.

### Otkaz garancije

Pravo da otkáže popravku (remont) u garantnom roku ima u sledećim slučajevima:

- Neodgovarajući (ili ne popunjen) serijski broj proizvoda u poredjenju sa serijskim brojem koji je upisan na garantni list
- Identifikaciona nalepnica proizvoda je izbrisana ili je nema.
- Ako je neko iz neovlašćenog servisa već pokušao da popravi aparat.
- Kvar je nastao kao posledica nepravilne upotrebe aparata ( nisu poštovane instrukcije navedene u uputstvu za upotrebu) od strane kupca ili drugih lica.
- Oštećenja su nastala usled nemarne upotrebe aparata.
- Oštećenje rotora ili statora u vidu slepljivanja nastala kao posledica topljenja izolacije a prouzrokovana prekomernom upotrebom aparata.
- Oštećenje rotora ili statora posledica preopterećenja ili oštećenog sistema za ventilaciju koja se manifestuje ravnomernim potamnjivanjem kolektora ili zavojnica.
- Nedostaju zaštitni diskovi, ili drugi delovi uredjaja koji su deo konstrukcije aparata i imaju za cilj da osiguraju bezbedan rada sa aparatom prilikom pravilne upotrebe.
- Kabal za napajanje aparata je produžavan ili menjan od strane kupca.
- Šteta naneta preopterećenjem, zbog nedostatka ventilacije ili nedovoljnog podmazivanja pokretnih komponenti.
- Sklonjeni lageri zbog preopterećenja ili dugotrajne upotre.

Rok za popravku uredjeja koji je primljen u servis je 45 dena.

Ovlašćeni servis ne snosi odgovornost za aparate koje vlasnik nije došao da preuzme mesec dana nakon isteka zakonskog roka za popravku!



## ГАРАНТЕН ЛИСТ

МОДЕЛ .....

СЕРИСКИ БРОЈ.....

РОК НА ГАРАНЦИЈАТА.....

### ПРОДАВАЧ

ИМЕ НА ФИРМАТА.....

АДРЕСА.....

### КУПУВАЧ

ИМЕ НА ФИРМАТА.....

АДРЕСА.....

ДАТУМ И ПЕЧАТ .....

Декларација

Извозник: ЕУРОМАСТЕР ЛТД. - Бугарија

Увозник: Бен Трејд ДООЕЛ,  
ул. „Качанички Пат“ 66 - Визбегово Скопје  
тел.: 02/2565 842 факс: 02/2656 843

Сервис: Бен Трејд ДООЕЛ  
тел.: 02/2565 842

ПРИЕМЕН ПРОТОКОЛ	ДАТА НА ПРИЕМОТ	ОПИС НА ДЕФЕКТОТ	ДАТА НА ПРЕДАВАЊЕ	ПОТПИС

СЕРВИСЕН ПРОТОКОЛ

Електричните апарати "Рајдер" се дизајнирани и произведени во согласност со нормативните документи и стандарди во согласност со сите барања за безбедност што се применуваат.

### Содржината и опфат на гаранцијата

Услови на Гаранцијата

Рокот на гаранцијата се наведува во гарантниот лист и важи од датумот на купување на производот. Купувачот/Корисникот на електричната опрема имаат право на бесплатни поправки на уредот доколку истиот е во гарантираниот период, доколку гарантниот лист е правилно пополнет и со потпис и печат од страна на продавачот кој го продал уредот, потпишан од страна на купувачот кој потврдува дека е запознаен со условите на гаранцијата и со фискална сметка или фактура која го потврдува датумот на купување на електричниот апарат.

За поправка и рекламација ќе бидат примени само добро исчистени машини!

Поправката на дефекти признати од наша страна во гарантираниот рок се изведува на следниот начин: по наш избор ги поправаме дефектните уреди бесплатно или ги менуваме за нови доколку се во гарантниот рок и доколку не е можно сервисирање.

Уредот треба да се користи строго по упатствата и прописите пропишани во упатството.

За безбедно работење со електричниот уред неопходно е купувачот пред да започне со користење на уредот, да се запознае со упатството за употреба, да се запознае со ставките за безбедност при работа и да го користи уредот за тоа што е наведено во упатството. Уредот бара периодично чистење и адекватно одржување.

Гаранцијата не опфаќа:

- Губење на бојата на машината.
  - Делови и потрошни материјали кој подлежат на абеење при употреба, како што се: маст, масло, четкици, водичи, валцази, ролки, подлошки, погонски ремени, флексибилно вратило, лагери, семеринги, клип, работно тркало и др.
  - Опрема и материјали како што се: Рачки,кабли, батерии, кутии, додатоци за напојување, бургии, дискови за сечење, ножеви ланци, шмиргли, граничници, конец за сечење и др.
  - Стопени електрични осигурувачи и заштити
  - Механички оштетувања на телото на уредот, декоративни елементи.
  - Заштита за очите, заштита за сечење, гумирани плочки, затварачи, мерила и др.
  - Кабел и приклучоци.
  - Целокупно оштетување на апаратот настанато како последица од пожар, поплава, земјотрес и сл.
- Поништување на гаранцијата
- Правото да се поништи поправката (ремонт) во рамките на гарантниот период е во следниве случаи:
- Серискиот број заведен во гаранцијата не одговара со серискиот број на машината .
  - Налепница за идентификација залепена на производот е избришана или е исчезната.
  - Доколку друго лице кое не е овластениот сервис се обиде да го поправа уредот.
  - Доколку не се појава како резултат на несоодветна употреба на уредот (не следи ги инструкциите наведени во упатството) од страна на купувачот или друго лице.
  - Дефектот е предизвикан од невнимателна употреба со апаратот
  - Оштетувања предизвикани од работа со дотрајани (или лошо поставени) елементи за сечење
  - Оштетувањата на роторот или статорот настанале како последица на топењето на изолацијата предизвикано од прекумерно користење на апаратот.
  - Оштетувањата на роторот или статорот резултат на преоптоварување или оштетен на системот за вентилација која се манифестира со рамномерно потемнување на колекторот или намотката.
  - Недостигаат заштитните дискови, или други делови кои се дел од составната опрема и се наменети за да се обезбеди безбедно работење со уредот кога се користи правилно.
  - Електричниот кабел на машината е продолжен или замени од страна на корисникот.
  - Оштетувања на уредот од преоптеретување, лоша вентилација и од недоволно подмачкување на подвижните делови
  - Оштетени лагери поради преоптоварување или долготрајна работа.
  - Скршено легло за лагери од страна на блокиран лагер
  - Некомплетен заб на запчаникот (скршен, изабен)
  - Скршено шпонково или вилушесто лежиште
  - Оштетувања во електриката за клучот како резултат на прашина или кршење
  - Оштетување на редукционата кутија (глава) настанато од механизмот за заклучување
  - Појава на невообичаена лабавост помеѓу клипот и цилиндарот како резултат на преоптеретување, долготрајна употреба или прашина
  - Затенгатост помеѓу клипот и цилиндарот како резултат на преоптеретување прекумерна употреба или прашина
  - Оштетено централното тркало и кочницата(променета на боја) - последица на работа со блокирана кочница
- Крајниот рок за поправка на уредот кој е примена во сервисот е 45 дена.
- Овластениот сервис не сноси одговорност за опремата доколку сопственикот не ја подигне еден месец по истекот на законскиот рок за поправка на машината!

## GARANCIJSKA IZJAVA

MODEL	
SERIJSKA ŠT.	
GARANCIJSKI ROK	
PRODAJALEC	
IME/FIRMA	
NASLOV	
DATUM in ŽIG	

Deklaracija: Poreklo Kitajska, Euromaster Import Export Ltd. Je pooblaščen predstavnik proizvajalca in lastnik blagovne znamke RAIDER. Distributer in prodajalec za Slovenijo: TOPMASTER d.o.o. SERVISER: TOPMASTER d.o.o. Prosimo, vas, da pred uporabo v celoti preberete priložena navodila. Shranite potrdilo o nakupu-račun. Račun skupaj z garancijskim listom je pogoj za uveljavljanje garancije. Garancija velja na področju Slovenije.

### IZJAVA GARANTA

Jamčimo, da bomo izdelki v garancijskem roku brezhibno delovali, če ga boste uporabljali v skladu z njegovim Namenom in priloženimi navodili. Obvezujemo se, da bomo na vašo zahtevo popravili okvaro ali pomankljivosti na izdelku, če boste to sporočili v garancijskem roku. Okvaro bomo brezplačno odpravili najkasneje v 45 dneh od dneva prijave okvare. Izdelek, ki ga ne bomo popravili v omejenem roku, bomo na vašo zahtevo zamenjali z novim. Za čas popravila vam bomo podaljšali garancijski rok. Garancija prične veljati z dnem izročitve blaga. Garancija ne izključuje pravic potrošnika, ki izhajajo iz odgovornosti prodajalca za napake na blagu. Garancijska doba je 12 mesecev. Rezervni deli so dobavljivi še 36 mesecev po preteku garancije. Pošiljanje orodja in delo, se v vsakem primeru plača in bremenijo stranko. Izključeno iz garancije: škodo, nastalo zaradi slabega vzdrževanja, malomarnosti in uporabe, ki ni v skladu s splošnimi pogoji ne priznamo. Prosimo, upoštevajte, da naše naprave niso namenjene uporabi v poslovnih, trgovskih in industrijskih aplikacijah. Zato se garancija razveljavi, če se oprema uporablja v aplikacijah poslovnih, trgovskih in industrijskih ali drugih enakovrednih dejavnosti. V nadaljevanju se prav tako izključi iz naše garancije: nadomestilo za poškodbe pri prevozu in škodo, nastalo zaradi neizpolnjevanja za vgradnjo / sestavljanje navodil ali škodo, nastalo zaradi nestrokovnega montaže, neupoštevanja navodil, zlorabo ali neprimerno uporabo (na primer preobremenitev naprave), vdorom tujkov v napravo (npr. pesek ali prah), ki učinkovite ali zaradi zunanjih dogodkov (npr. škoda, povzročena z napravo) in normalne obrabe zaradi nepravilnega delovanja naprave.

DATUM SPREJEMA	
OPIS OKVARE	
DATUM OKVARE	
DATUM PRODAJE	
PODPIS	

Zastopa in prodaja: TOPMASTER d.o.o., Slovenčeva ulica 24, 1000 LJUBLJANA

Tel. 01 6204390, info@topmaster.si, www.topmaster.si

Εξουσία »RAIDER" έχει σχεδιαστεί και κατασκευαστεί σύμφωνα με τη Δημοκρατία της Βουλγαρίας στους κανονισμούς και τα πρότυπα για τη συμμόρφωση με όλες τις απαιτήσεις ασφαλείας.

Περιεχόμενο και πεδίο εφαρμογής της εμπορικής εγγύησης

Εγγύηση

Η περίοδος εγγύησης "Euromaster Import-Export ΕΠΕ δίνει το έδαφος της Βουλγαρίας είναι μήνες.

Χρήστης έχει δικαίωμα να δωρεάν υπηρεσία επιδιόρθωσης ασφαλισμένος περίοδο εγγύησης, εφόσον η κάρτα εγγύησης συμπληρωθεί σωστά φτιαγμένο με υπογραφή και σφραγίδα αντιπρόσωπο, πώλησε τη μονάδα, η οποία υπεγράφη από τον πελάτη ότι έχει επίγνωση των συνθηκών εγγύησης και φορολογική ταμειακή μηχανή απόδειξη ή τιμολόγιο αναγράφεται η ημερομηνία της αγοράς.

Επισκευή και Επιστροφές γίνονται δεκτές μόνο καθαρίζονται μηχανές!

Κατάργηση αναγνωρίζεται από ελάττωμα εγγύηση μας, έχει ως εξής: κατά την κρίση μας, είμαστε ελεύθεροι επισκευή ελαττωματικών όργανο ή να αντικατασταθούν με νέα, όπως η εγγύηση δεν ανανεώνεται.

Οι συσκευές πρέπει να χρησιμοποιούνται μόνο κατάλληλα και σύμφωνα με τις οδηγίες.

Για να εξασφαλιστεί η ασφαλής λειτουργία είναι υποχρέωση των πελατών να είναι εξοικειωμένος με οδηγίες για τη χρήση των κανόνων ασφαλείας ισχύς του εργαλείου, όταν ασχολούνται με αυτό και κυρίως ο σκοπός της. Η μονάδα απαιτεί περιοδικός καθαρισμός και η σωστή συντήρηση.

Η εγγύηση δεν καλύπτει:

- Να φοράτε χρώματος των εργαλείων

- Ανταλλακτικά και αναλώσιμα, τα οποία υπόκεινται σε φθορά που προκαλείται από τη χρήση, όπως: λίπη, λάδια, πινέλα, οδηγιοί, οδοστρωτήρες, τα μαξιλάρια, οι κινητήριοι ιμάντες, εύκαμπτο άξονα σύρμα, ρουλεμάν, σφραγίδες, πιστόνι με ένα σφυρί συρραπτικά, κ.λπ.

- Αξεσουάρ και αναλώσιμα όπως: λαβές, τη μύτη, μπαταρίες, περιπτώσεις, φορτιστές, τρυπάνια, δίσκοι κοπής, σμίλη μαχαιρία, αλυσίδες, γυαλόχαρτο, στάσεις, δίσκοι για στίλβωση, σοκ (grip, κάτοχος του εργαλείου κοπής) για να τροχών καλώδιο το ίδιο καλώδιο για μηχανές κουρέματος γκαζόν, κ.λπ.

- Χωνευτό ασφάλειες και λάμπες

- Μηχανική βλάβη στο κύτος και όλα τα εξωτερικά μέρη της συσκευής, συμπεριλαμβανομένων των διακοσμητικών

- Ασφάλειες μάτι ασφάλειες εργαλεία κοπής, πλάκες από καουτσούκ, κουφώματα, χάρακες, κ.λπ.

- Το καλώδιο και το βύσμα

- Η συνολική ζημία σε πράξεις που προκλήθηκαν από φυσικές καταστροφές όπως πλημμύρες πυρκαγιές,, σεισμοί κ.λπ.

Απόσυρση από την εγγύηση

"Euromaster I / E Ltd έχει το δικαίωμα να αρνηθεί την παροχή υπηρεσιών εγγύησης, σε περιπτώσεις κατά τις οποίες:

- Ασυνετής (ή κενό) τον αύξοντα αριθμό του άρθρου αυτού με μια συμπληρωμένη κάρτα εγγύησης

- Indetifikatsionniyat να αφαιρεθεί το σήμα ή εντελώς λείπει ένα

- Προσπαθεί να ανεπίτρεπτη παρέμβαση στην παράνομη κατασκήνωση βάσης υπηρεσία

- Ζημιές που προκλήθηκαν λόγω κακής χρήσης (μη οδηγίες) της συσκευής από τον πελάτη ή σε τρίτους

- Ζημία που προκαλείται λόγω της απρόσεκτο χειρισμό της συσκευής

- Βλάβη στο στροφέιο ή στάτη, που αποτελείται από το δέσιμο μεταξύ τους, λόγω της τήξης των μόνωσης που προκαλούνται από τη συνεχόμενη υπερφόρτωση

- Βλάβη στο στροφέιο ή στάτη που προκαλούνται από υπερφόρτωση ή διαταραχή αερισμού, εκφράζεται στην αλλαγή του συλλέκτη ή περιελίξεις

- Δεν υπάρχει προστατευτικό δίσκοι, πλάκες στήριξης ή άλλες συνιστώσες που αποτελούν μέρος της δομής του μέσου και έχουν ως στόχο να εξασφαλίζει την ασφαλή και σωστή λειτουργία του

- Το καλώδιο του οργάνου επεκτείνεται ή να αντικατασταθεί από τον πελάτη

- Ζημιές που προκλήθηκαν από υπερφόρτωση ή η έλλειψη αερισμού και ανεπαρκή λίπανση των κινούμενων εξαρτημάτων

- Ρουλεμάν φθορά ή μπλοκαριστεί λόγω υπερφόρτωσης, συνεχή λειτουργία ή σε σκόνη

- Broken φέρει κολάρο

- Λαμβάνοντας σπασμένα στρατόπεδο φωλιά μπλοκάρει ή σπασμένο κολάρο

- Παραβίαση της ακεραιότητας των δοντιών των αλιευτικών εργαλείων (σπασμένα, φθαρμένα)

- Broken shronkono ή γαζών

- El.klyuch Παράλειψη ή ηλεκτρονικό σύστημα ελέγχου που προκαλούνται από τη σκόνη ή ρήξη

- Broken κιβώτιο ταχυτήτων (το κεφάλι) που προκαλείται από την κλειδαριά μηχανισμό

- Η εμφάνιση αφύσικη απόσταση μεταξύ εμβόλου και κυλίνδρου, ως αποτέλεσμα της υπερφόρτωσης, συνεχή λειτουργία ή σε σκόνη

- Σύσφιξη μεταξύ εμβόλου και του κυλίνδρου, ως αποτέλεσμα της υπερφόρτωσης, συνεχή λειτουργία ή σε σκόνη

- Κατεστραμμένα φυγόκεντρες τροχό και φρένο (αποχρωματισμός) - που οφείλεται στην εργασία κατά το δεσμευμένο φρένο

Η προθεσμία για ένα ανακαινισμένο εγκρίθηκε το ηλεκτρικό υπηρεσία είναι μέσα σε ένα μήνα.

Εργαστήρια δεν είναι υπεύθυνοι για τα εργαλεία, αζήτητα από τους ιδιοκτήτες τους ένα μήνα μετά την νόμιμη προθεσμίας για επισκευή!

Ανεξάρτητα από την εμπορική εγγύηση, ο πωλητής είναι υπεύθυνος για την έλλειψη συμμόρφωσης των καταναλωτικών αγαθών με τη σύμβαση για την πώληση στο πλαίσιο της ΣΕΣ.





«RAIDER» power tools are designed and manufactured in accordance with the regulations and standards for compliance with all safety requirements.

Content and scope of the commercial guarantee.

## Warranty conditions

The warranty period is:

- For domestic use (private) - 24 months.
- For professional use (for companies) - 12 months.

User is entitled to free repair service in insured warranty period if the warranty card is filled properly made with signature and dealer's stamp, sold the instrument signed by the client that is aware of the warranty conditions and fiscal cash register receipt or invoice showing the date of purchase.

Repairs are accepted only cleaned machines!

Appliances should only be used appropriately and in accordance with the instructions.

To ensure safe operation is required the customer to be familiar with instructions for use of power tool safety rules when working with it and its particular purpose. The unit requires periodic cleaning and proper maintenance.

Warranty does not cover:

- Wear of colored coating of tools;
- Parts and consumables, which are subject to wear caused by use such as: grease, oil, brushes, guides, rollers, pads, drive belts, flexible wire shaft, bearings, seals, piston with a hammer tackers, etc.;
- Accessories and supplies such as: handles, nose, batteries, cases, chargers, drills, cutting discs, chisel knives, chains, sandpaper, stops, polishing discs, chucks (grip, holder of the cutting tool) to cord reel itself cord for lawn mowers, etc.;
- Fusible fuses and bulbs;
- Mechanical damage to the hull and all external components of the device, including ornamental;
- Fuses eye fuses cutting tools, rubber plates, frames, rulers, etc.;
- Cord and plug;
- Overall damage to instruments caused by natural disasters such as fires, floods, earthquakes, etc.;

The warranty is not valid in cases where:

- Inconsistent serial number of this article with a completed warranty card;
- The label is removed or completely missing one;
- Is attempting to unauthorized interference with unauthorized service base camp;
- Damage caused due to misuse (non instructions) of the device by the customer;
- Damage caused due to careless handling of the device;
- Damage to rotor or stator, consisting of the bonding between them, due to melting of insulation caused by the continuous overload;
- Damage to rotor or stator caused by overload or impaired ventilation, expressed in the change of the collector or windings;
- No protective disks, support panels or other components that are part of the structure of the instrument and are intended to ensure its safe and proper operation;
- The cord of the instrument is extended or replaced by the customer;
- Damage caused by overload or lack of ventilation and insufficient lubrication of moving components;
- Wear and tear bearings or blocked due to overloading, or powder;
- Broken bearing collar;
- Breach the integrity of the teeth of gears (broken, worn);
- Broken spline or bolting;
- Failure On/Off switch or electronic control caused by dust or breakage;
- Broken gear box (head) caused by the lock mechanism;
- Occurrence of abnormal clearance between piston and cylinder as a result of overloading or dust;
- Tightening between piston and cylinder as a result of overloading or dust;
- Damaged centrifugal wheel and brake (discolored) - due to work by a blocked brake;

The deadline for a renovated adopted in electric service is within a month.

Workshops are not responsible for the instruments are not contacted by the owners one month after the statutory period for repair!

# WARRANTY CARD

**MODEL**.....

**SERIAL №** .....

**TERM** .....

*(for details see the warranty conditions)*

**№, date of invoice / cash receipt**.....

### DETAILS OF BUYER

**NAME / COMPANY** .....

*(be filled in by the employee)*

**ADDRESS**.....

*(be filled in by the employee)*

**SIGNATURE OF BUYER**.....

*(I am familiar with warranty conditions and the operating device is in good working order and accessory)*

### DETAILS OF SELLER

**NAME / COMPANY** .....

*(be filled in by the employee)*

**ADDRESS** .....

*(be filled in by the employee)*

**DATE / STAMP** .....

### SERVICE REPORT

Receiving Protocol	Date of adoption	Description of the defect	Date of transmission	Signature

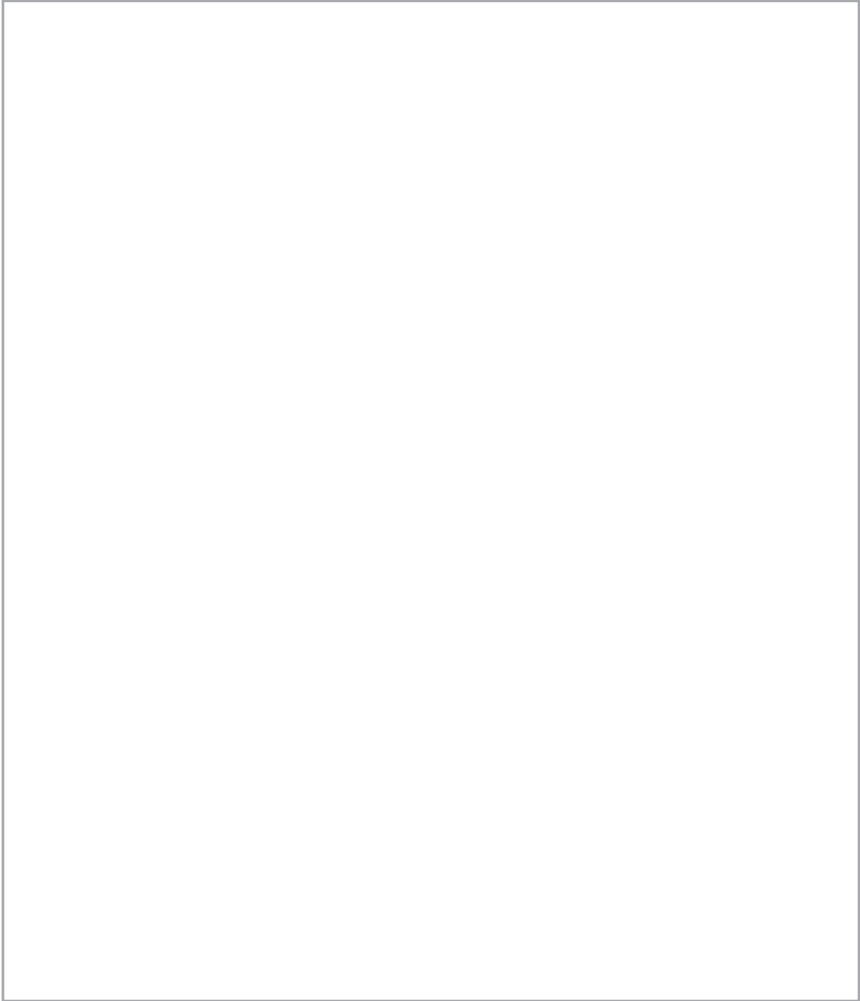

**EUROMASTER IMPORT EXPORT LTD**

1231, Sofia, Bulgaria, 246 Lomsko shose Blvd.,

tel.: +359 700 44 155

fax: + 359 2 934 00 90

[www.euromasterbg.com](http://www.euromasterbg.com); e-mail: [info@euromasterbg.com](mailto:info@euromasterbg.com)

